

# DECOLUM

*Sublimez votre ville,  
décorations festives pour chaque événement  
de l'année à prix choc.*



2024

# LÉGENDE

## BOREAL :

Sur un décor (cordon) ou sur consommable (cordon) :



Fournie avec une télécommande. Vous pouvez ainsi changer la couleur du cordon (9 couleurs) et son animation (11).  
blanc pur / blanc chaud / rouge / bleu / cyan / jaune / vert rose / multicolore.

## DUOCOLOR :

Sur un décor (guirlande) ou sur consommable (guirlande ou frise) :



Fournie avec une télécommande. Vous pouvez ainsi changer la couleur de la guirlande (2 couleurs) et son animation (12).  
blanc pur / gold.

## MAGICOLOR :

Sur consommable (guirlande ou frise) :



Fournie avec une télécommande. Vous pouvez ainsi changer la couleur de la guirlande (8 couleurs) et son animation (6).  
blanc pur / gold / rouge / bleu / jaune / vert / rose / multicolore.

## CORDON FILANT RGB :

Animation du cordon sur un décor :

Défile d'un point A à un point B telle une étoile filante.

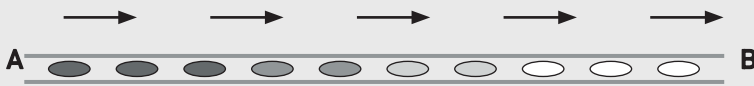

Fournie avec une télécommande. Vous pouvez ainsi changer la couleur du cordon (8 couleurs) et son animation (3 vitesses).  
blanc pur / gold / rouge / bleu / jaune / vert / rose / multicolore.

## GUIRLANDE LUMIÈRE FILANTE :

Animation de la guirlande filante sur un décor ou consommable :

Défile d'un point A à un point B telle une étoile filante.

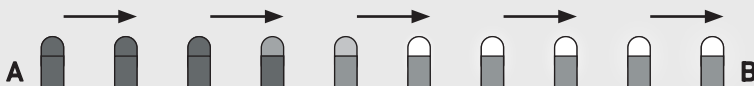

## GUIRLANDE EFFET PÉTILLANT :

Exemple de pétillant 1/2 LED.



**CONSOMMABLES 230V et 24V :** Indique la couleur des câbles caoutchouc ou P.V.C.

○ blanc   ● noir   ● transparent   ● jaune   ● bleu   ● rouge   ● vert

# Sommaire

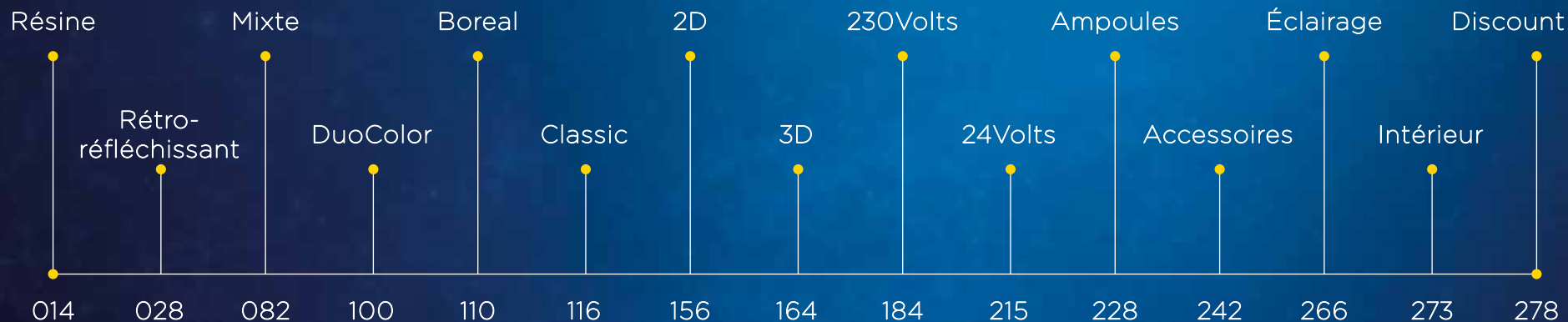

## 30 ANS D'EXPÉRIENCE :

Depuis 1994, DECOLUM® fabrique ses motifs dans le département de la Meuse. Notre entreprise se compose d'un bureau d'études, d'un studio multimédia, d'un service phoning et d'un réseau commercial France et Export (Europe et Afrique).

Conception, fabrication, stockage et expédition sont réalisés sur place (>20 000m<sup>2</sup>).

Pour ce faire, nous totalisons 47 employés en CDI et embauchons au cours de l'année 25 intérimaires pour la production en période de pic d'activité.

Notre réseau commercial est à votre disposition et votre écoute afin de vous proposer une étude personnalisée. Nous souhaitons entretenir avec les clients que vous êtes, une relation commerciale pérenne. En conséquence, des assistantes ont pour mission de vous contacter afin d'évaluer vos besoins ou connaître votre projet.



## QUELQUES CHIFFRES :

- 25 000 décors fabriqués & 2 000 décors PLEXI de jour.
- Des décors jusqu'à 15m de hauteur.
- 10 tonnes d'aluminium, 30 tonnes de PLA recyclé, 1 200 000 Flash, 400 Km de cordon lumineux, 350 Km de guirlande LED.
- 650 m<sup>2</sup> de bureaux.
- 10 000 m<sup>2</sup> pour la fabrication.
- 7 500 m<sup>2</sup> pour les expéditions.
- 350 m<sup>2</sup> de showroom.

# Prestations

Vous avez envie de décorer votre commune pour tout évènement festif ?  
(Fêtes de fin d'année, Saint-Valentin, Pâques...)

À votre demande, une visite de votre commune peut être réalisée, avec le commercial de votre secteur. Après cette entrevue, il prendra les photos et les mesures nécessaires pour appréhender les détails techniques utiles à la réussite du projet.

Notre service infographie réalisera votre dossier de simulations avec les motifs choisis, les animations et fiches techniques qui permettront de vous donner un rendu de vos futures décorations dans votre commune.

En parallèle de cette action, un devis sera établi par DECOLUM® en fonction de votre C.C.T.P. et bien évidemment en fonction des contraintes ou spécificités de VILLE.



## TROIS PRESTATIONS VOUS SONT PROPOSÉES

### ACHAT FERME :

Vous achetez les produits puis le règlement s'effectue par mandat administratif.

### LOCATION 2 ANS, 3 ANS OU 4 ANS :

Durant la location, notre service commercial vous propose des prestations personnalisées : stockage, maintenance, renouvellement en partie ou en totalité de votre matériel.

### LOCATION SAISONNIÈRE :

Vous louez les produits pour la période de fin d'année.



# Contacts

L'équipe commerciale demeure à votre entière disposition pour tout renseignement complémentaire.  
**Decolum® souhaite entretenir avec les clients que vous êtes, une relation commerciale pérenne.**

Afin de minimiser les risques sanitaires, des visioconférences sont régulièrement établies entre vous et nos commerciaux.

## Service Commercial



Tél : 03.29.78.21.93



b-severine@decolum.fr



Tél : 03.29.78.21.94



b-vanessa@decolum.fr



Tél : 03.29.78.20.08



sylvia-dc@decolum.com



Tél : 03.29.78.21.92



m-karine@decolum.fr

## Service Administratif & Direction



Tél : 03.29.78.22.62



info-contact@decolum.com

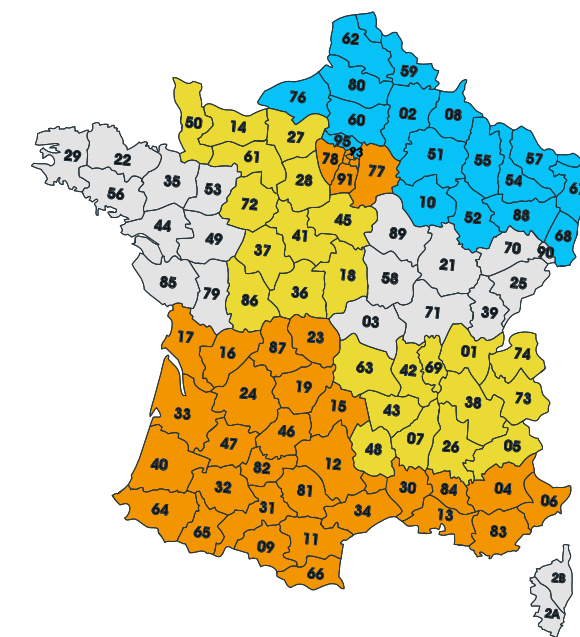

# Technologies

Réalisez vous-même vos simulations en quelques clics en intégrant nos décors sur les photos de votre commune !



## SITE INTERNET :

Visitez notre nouveau site sur [www.decolum.fr](http://www.decolum.fr) dévoilant une galerie photos, des reportages vidéo, nos catalogues en téléchargement, nos actualités et notre interface de simulations.

## INTERFACE DE SIMULATIONS :

Rendez-vous sur notre site [www.decolum.fr](http://www.decolum.fr) ou à l'adresse [www.simulation-decolum.fr](http://www.simulation-decolum.fr)

Notre interface de simulation en ligne est gratuite, sans téléchargement de logiciel sur votre ordinateur. Créez vos implantations de décors 2D, 3D, décorez vos arbres et façades, visionnez toutes les animations et fiches techniques.

C'est rapide et facile, votre projet évolue en quelques clics. L'ensemble de nos décors est disponible.

1- Importez votre propre photo directement ou à l'aide de GOOGLEMATP, vous pouvez rechercher votre rue. Choisissez les décors à implanter triés par référence ou catégorie.



2- Placez les décors sur votre photo où vous le désirez. Vous pouvez ajuster la perspective, redimensionner, dupliquer... via un panneau de contrôle simplifié.

3- Il vous est possible d'enregistrer votre simulation en nommant la rue. Réaliser une nouvelle simulation. Envoyer par mail un lien pour visualisation. Imprimer la simulation accompagnée des fiches techniques des produits implantés.

N'hésitez pas à prendre contact avec nous, l'équipe Decolum est là pour répondre à toutes vos questions.

# Showroom

Visitez notre showroom, un espace de 350m<sup>2</sup> est prêt à vous accueillir. **Merci de nous contacter pour convenir d'un rendez-vous.**



Venez découvrir des décors féériques et des produits innovants qui sauront vous séduire pour illuminer vos communes. Decolum® demeure à votre entière disposition pour tout renseignement complémentaire et souhaite entretenir avec les clients que vous êtes, une relation commerciale pérenne.



Nous garantissons l'utilisation de décors NEUFS et en LED. La LED a permis depuis une décennie de réduire la consommation énergétique des illuminations. Une guirlande de 20 mètres avait une puissance supérieure à 90w tandis qu'aujourd'hui la technologie LED permet d'être inférieure à 10w et d'être beaucoup plus éclatante!

# Composition

Decolum® conçoit ses motifs dans le département de la Meuse (Grand-Est).

Tous nos produits sont testés électriquement, subissent des tests de résistance (soudures du châssis, résistance au vent...).

Ils sont ensuite acheminés vers l'entrepôt de stockage-expédition.

Les motifs sont de nouveau testés avant chargement. Dès réception, ils sont prêts à l'emploi.



DECOLUM® répond aux normes de sécurité électrique :

- NF EN 60598-1 : indice de classement des luminaires.
- NF EN 60598-2-3 : indice de classement luminaires règles particulières.
- NF EN 60598-2-20 : indice de classement règles particulières guirlandes électriques.
- Compatibilité électro-magnétique : NF EN 55014-1 : norme applicable aux transformateurs.
- Installations des illuminations : NF EN 17-200 et 17-202 : règles d'installation d'éclairage public.

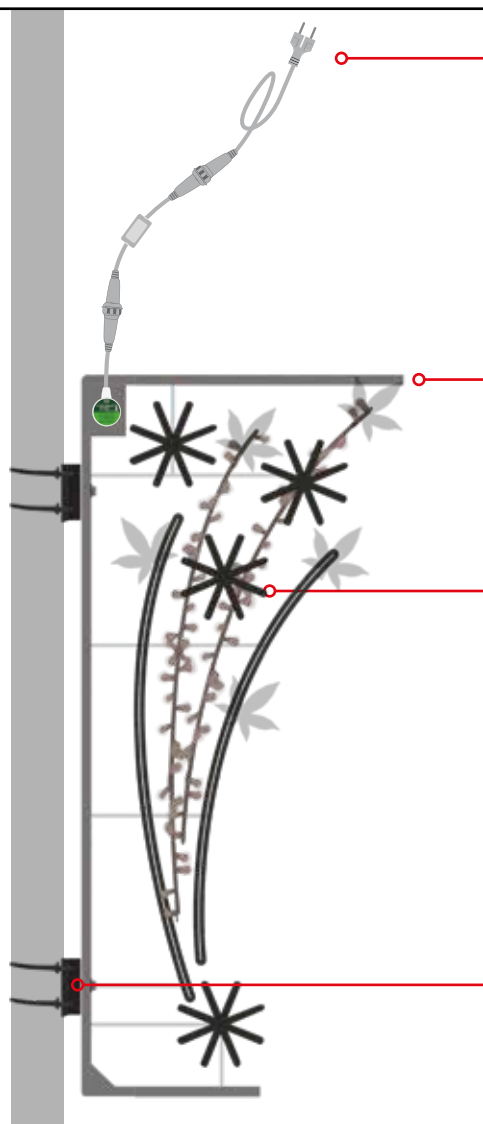

Câble d'alimentation 1.60m (Fiche 2P + T.) + redresseur amovible. Boîtier électrique IP68 fixé au châssis du décor.



Châssis en aluminium T6060. DECOLUM® commande son aluminium auprès d'un fabricant français implanté dans le nord de la France.



Les produits électriques sont sélectionnés auprès de fabricants Asiatiques référencés par leur qualité de produits et leur fiabilité. De surcroît, nous sommes particulièrement vigilants à un certain nombre de critères en l'occurrence le fait de ne pas employer d'enfants, etc...



DECOLUM® conçoit et fabrique ses platines pour fixation. En aluminium T6060.



Afin d'améliorer la qualité de nos produits, nous nous réservons le droit de modifier sans préavis leurs caractéristiques techniques.

# Fabrication

Étapes de fabrication de A à Z.

Decolum® conçoit ses motifs dans le département de la Meuse (Grand-Est).

## 1- ÉTAPES DE CROQUIS :

Une idée, un projet ? Nous étudierons toutes vos demandes à partir d'un dessin ou d'une photo selon une thématique, une envie, afin de les réaliser en 3D au coin d'une rue, sur candélabre, en traversée dans votre commune.

## 2- ANALYSE (FAISABILITÉ / PRISE AU VENT) :

Le croquis passe entre les mains du bureau d'études sur sa faisabilité, considérant le poids et la prise au vent si exposition en extérieur. Les infographistes analysent, améliorent son design, définissent les couleurs et le type d'animation.

## 3- TRACÉ TECHNIQUE :

Réalisation d'un tracé technique dans le but de définir et optimiser le châssis en aluminium. On détermine ensuite les parties électriques, les couleurs et animations. Si le décor est en 3D, son ossature est réalisée sur logiciel 3D afin d'éditer les plans de conception.

## 4- INFOGRAPHIE :

Création du visuel dans notre studio selon notre charte graphique. Il est ensuite analysé dans notre bureau d'études pour prototypage. Nous pouvons d'ores et déjà vous renseigner sur la consommation électrique et le poids du décor.

## 5- SIMULATIONS / ANIMATIONS :

Une visite de votre commune peut-être réalisée, à votre demande. L'attaché commercial prendra des photos pour simuler les motifs choisis dans vos rues. Cette visite permettra d'appréhender les détails techniques utiles à la réussite du projet.

## 6- FICHE TECHNIQUE :

Caractéristiques techniques et électriques. Cette fiche renseignera sur la composition du décor, ses dimensions, sa consommation, ses fixations, sa garantie... Elle accompagnera le dossier de simulations.

## 7- ATELIER :

Fabrication du châssis. Suite à l'étude, le châssis est réalisé dans notre atelier. Découpe des sections d'aluminium nécessaires et mise en forme des éléments. Soudure de l'ensemble puis sablage.

## 8- MISE EN LUMIÈRE :

Mise en place sur le décor d'une ou plusieurs couleurs et animations selon la tendance et/ou la thématique recherchée avec du cordon lumineux LED, des guirlandes LED, des lampes Flash LED...

## 9- CONTRÔLE QUALITÉ :

La sécurité est primordiale. Vérification des fixations et test d'installation. Vérification des raccordements et test d'allumage en extérieur.

## 10- EXPÉDITION :

Emballage des motifs dans notre entrepôt stockage/expédition. Ils sont de nouveau soumis à un test d'allumage. Les décors sont ensuite filmés et prêts à l'envoi et à l'allumage.

Afin d'améliorer la qualité de nos produits, nous nous réservons le droit de modifier sans préavis leurs caractéristiques techniques.

# Idées lumineuses

Nous réaliserons toutes vos **brillantes idées** afin qu'elles décorent les rues de votre commune.

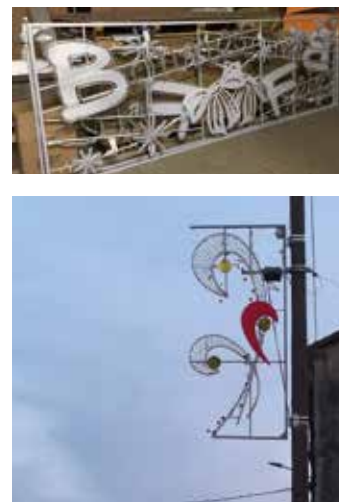

De nombreuses villes nous sollicitent afin de réaliser des motifs spécifiques. Cette personnalisation donne entière satisfaction à nos clients d'autant plus qu'elle est réalisée dans des délais relativement courts démontrant, outre, notre savoir-faire, notre réactivité et, n'en déplaise à nos concurrents, l'expérience dans le domaine de la fabrication.

Nous étudierons toutes vos demandes à partir d'un dessin ou d'une idée afin de les réaliser en 3D au coin d'une rue, sur candélabre, en traversée...

Pour ce faire, le croquis passe entre les mains du bureau d'études sur sa faisabilité, considérant le poids et la prise au vent si exposition en extérieur. Les infographistes analysent, améliorent son design et le colore. La fabrication s'en suit jusqu'à la mise en lumière.

Nous avons choisi d'apporter une présence de jour à vos décors. Des décorations en PLEXI complètent vos illuminations.

Certains de nos décors sont déjà équipés de PLEXI dans notre catalogue.

Tous les décors peuvent en être équipés, les possibilités sont grandes. **Accompagnez vos décors d'une thématique, de votre emblème...**

Nous pouvons réaliser tout type de création personnalisée répondant ainsi à vos priorités et/ou choix.

Un large choix de couleurs disponible : or pailleté, argent pailleté, rouge brillant, orange brillant, jaune brillant, blanc brillant, vert brillant, bleu brillant...

# Innovations

DECOLUM innove

En 2021, nous avons fait l'acquisition de 3 imprimantes grand format pour la production de décors festifs. Nous sommes en mesure de créer toutes formes 2D dans des coloris au choix (suivant quantité). La matière utilisée est le PLA, 100 % biosourcée, biodégradable car compostable, le PLA est l'un des premiers polymères renouvelables capables de rivaliser avec les polymères classiques en terme de performance, ... et d'environnement ! **Parce qu'il est aussi trois fois moins émetteur de CO2.** Le PLA réconcilie plastique et planète.

En outre, le PLA est très apprécié en raison de ses propriétés thermiques et mécaniques très adaptées. Pour information, La Convention Citoyenne pour le Climat a ainsi recommandé en juin 2020 « de mettre en place des mécanismes favorisant l'utilisation de matériaux biosourcés compostables, voire à terme pleinement biodégradables ». Cette technologie vous permet de choisir le coloris du châssis que vous souhaitez et procure un effet décoratif de jour supplémentaire par simple coloration de la matière première (suivant quantité).

De plus, nous réalisons un recyclage interne de nos décors :

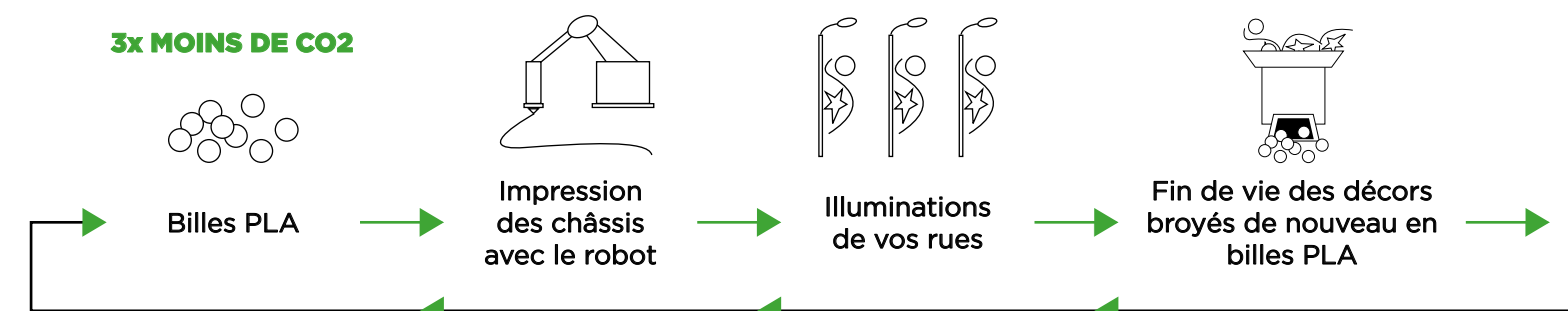

# MAITRISONS notre consommation

Un décor de Noël d'une puissance consommée de 60 watts, allumé 5 heures par jour pendant 35 jours,

coûtera en consommation électrique pour cette période : **2.10€ HT**

## NOMBRE DE KWH (PUISSANCE DU DÉCOR)

X (DURÉE JOURNALIÈRE D'ALLUMAGE DU DÉCOR EN HEURE)  
X (NOMBRE DE JOURS) / 1000

## SOIT

60 WATTS X 5 HEURES X 35 JOURS / 1000 = 10.5 KWH

## DONC

10.5 KWH X 0.20 € (PRIX HT KWH EDF COLLECTIVITÉS EN MOY.)  
= 2.10 € HT

## UNE SOLUTION ÉCONOMIQUE

### EST DE PLANIFIER L'EXTINCTION DE VOS ILLUMINATIONS

En installant ce module relais, il sera possible d'éteindre le décor sans couper l'alimentation de l'éclairage public. Ce module «compte à rebours» se déclenche uniquement par impulsion électrique lors de l'allumage de l'éclairage public.



#### RELAIS TEMPORISÉ RÉF. 04118 28 € HT

à installer dans votre coffret de protection étanche ou dans votre candélabre.



#### RELAIS TEMPORISÉ « Prêt à l'emploi » RÉF. 04119 56 € HT

équipé d'un relai dans une boîte de dérivation étanche IP65, d'une fiche 3 P + T et d'une fiche femelle 2 P + T. À brancher à la fiche du câble d'alimentation du décor.



#### RELAIS TEMPORISÉ « Prêt à l'emploi » RÉF. 04116 56 € HT

équipé d'un relai dans une boîte de dérivation étanche IP65, de connecteurs mâle/femelle 3 broches. À brancher entre le redresseur et le câble d'alimentation du décor.

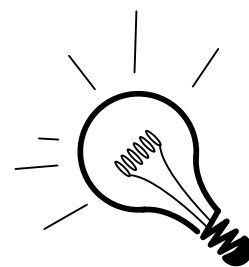

# Expédition - S.a.u. - Stockage

Un espace fabrication de 10 000m<sup>2</sup> et de 7 000m<sup>2</sup> pour les expéditions.  
Par an, environ 25 000 décors fabriqués - 400 km de cordons lumineux - 350 km de guirlandes



#### LIVRAISON :

Lorsque les articles sont en stock, la commande part de nos ateliers sous 72 heures.

Si une fabrication est nécessaire, la commande part de nos ateliers sous deux semaines maximum. Nous travaillons avec des sociétés nationales de transport qui connaissent parfaitement nos produits et les contraintes liés à notre activité.

Le réseau GEODIS assure les livraisons en messagerie et en express. Les sociétés GONDRAND et CHATELOT sont affrétées pour les livraisons directes.

Les marchandises sont chargées à nos quais et vous parviennent directement, sans aucun déchargement, permettant ainsi de faire un effort par rapport à l'environnement.

Nous vous demandons d'être vigilants lors de la réception des marchandises et d'apposer des réserves caractérisées (colis abîmé, motif tordu...) sur le bordereau de transport. Considérant que nous n'avons aucun recours si vous n'avez pas fait ces réserves.



#### SAV :

Les motifs proposés seront garantis pendant la durée de la location ou lors d'un achat, 2 ans pour les motifs et 1 an pour le consommable. Pour ce faire, nous disposons en permanence d'un volume conséquent de motifs, de pièces détachées et de consommables.

Dans l'éventualité où un produit serait défectueux, nous vous demandons de nous contacter par téléphone.

Une assistante sera à votre écoute permettant quelques fois un dépannage par ce moyen.

Dans le cas où la panne persisterait, notre chargé d'affaires, résidant à proximité, se rendra sur place.

Dès lors, vous accuserez réception du produit de rechange dans les 48 à 72 heures via un transporteur accrédité. Il va de soi que les frais engendrés seront à la charge de la société.

Lorsque des clients commandent un certain nombre de motifs, nous faisons en sorte de posséder une réserve de produits, les plus vendus afin de palier à toute éventualité.



# Lestage

Pouvant être accrochées au bout de chaque brin de votre décor, rideau, frise...  
Ne s'emmêle pas en raison du vent et vos illuminations conservent leur esthétique !



## ÉTOILE DE LESTAGE :

Installation facile  
à l'aide des colliers à crans fournis.

Réf. **07724**

**LOT DE 10 : 18.00 € HT**

Ø70mm - 100gr pièce

Livrées avec colliers à crans.

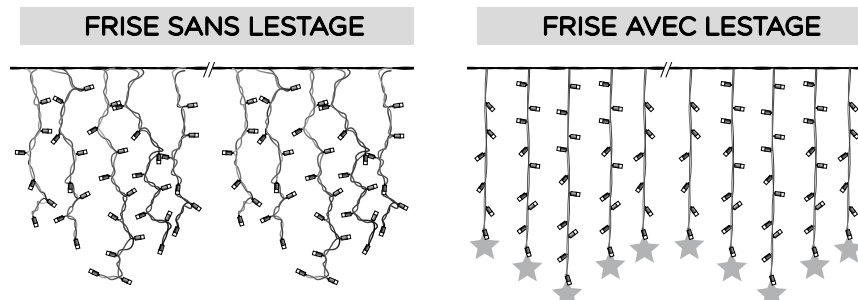

# Décorations diurnes

En journée, le moindre vent va faire vasciller ces décorations  
donnant l'impression d'une guirlande pétillante.  
**Sans consommation supplémentaire!**

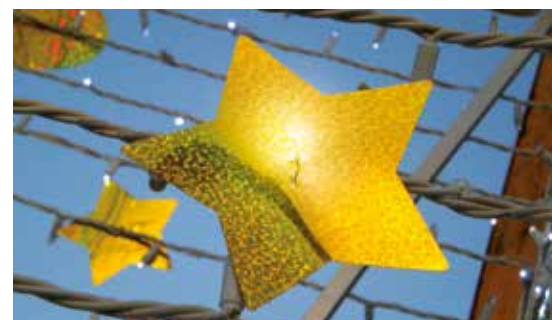

## FORMES DIURNES :

Pouvant être accrochées sur vos décors, consommables...  
Ces produits de jour et de nuit donnent des reflets et de la couleur à vos décors.

**LOT DE 10 : 11.00 € HT**

Ø15cm - Or ou Argent (étoile, lune ou feuille).

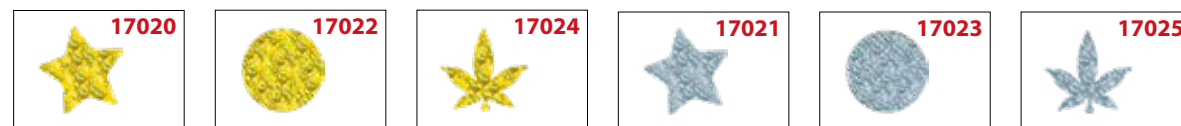

## GUIRLANDES DIURNES :

Pouvant être tressées sur vos décors, consommables...  
Ces produits de jour et de nuit donnent des reflets et de la couleur à vos décors.

**L'UNITÉ : 16.00 € HT**

Longueur 3 mètres (105 pastilles Ø 29mm) Or, Argent, Bleu, Rouge et Vert.

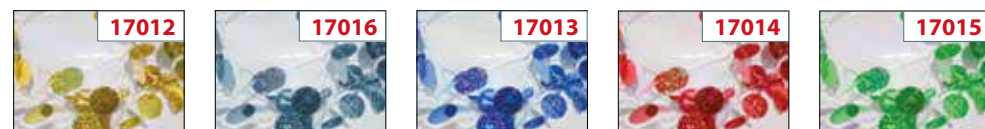

# Actions environnementales

Tous concernés, tous responsables.



**DÉMATÉRIALISATION :** Nous avons considérablement limité nos travaux d'impression en interne et avons opté pour la dématérialisation. Nos échanges avec vous pour les documents administratifs, dossiers de simulations, fiches techniques et animations seront désormais numériques.



**PEFC :** plusieurs normes existent dans ce domaine mais nous avons décidé de nous conformer à la norme PEFC : « Programme de Reconnaissance des Certificats Forestiers » en raison de l'engagement de l'Association des Maires de France (AMF) qui a officialisé le 22 novembre 2007 une « charte des Maires pour l'environnement ». Cette dernière a été soumise à la signature des élus de toutes les communes et dans laquelle ceux-ci s'engagent à agir pour le bien-être des générations futures. Elle garantit à nos clients que le papier qu'ils achètent provient de forêts gérées durablement.



**SERVICE COCOTTE :** la société organise le tri de ses déchets via ce service (papiers de bureau, archives broyées ou non, enveloppes / cartons, emballages / plexi ...).



**IMPRIM'VERT :** Les catalogues sont réalisés par une imprimerie éco-responsable, ayant obtenu la marque IMPRIM'VERT®. Cette marque définit des critères de gestion environnementale du site. C'est-à-dire l'élimination conforme des déchets dangereux, la sécurisation des stockages de produits dangereux, l'abandon de l'usage des produits toxiques et le suivi énergétique. Ils sont certifiés PEFC issu de forêts générées durablement et de sources contrôlées.



**RECYLUM® :** Decolum® fait recycler le maximum de produits tels que l'aluminium, les câbles, les ampoules. Cette taxe varie en fonction du produit ou de l'équipement. Cette dernière garantit que celui-ci bénéficiera d'un recyclage en bonne et due forme et n'allant donc pas polluer les ressources naturelles.

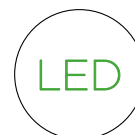

**LED :** Decolum® a décidé d'amplifier ses actions en optant pour la technologie LED pour l'ensemble de ces produits d'illuminations mais également en les installant dans ses locaux, parkings... depuis plus de 10 ans.



**IMPRIMANTE GRAND FORMAT**  
Décorés réalisés en nos ateliers, nous sommes en mesure de créer toutes formes 2D en PLA, une matière 100% biosourcée et biodégradable car compostable.

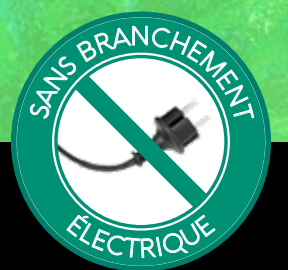

**ZÉRO CONSOMMATION**  
Décorés sans branchement électrique. Réduisez votre consommation en décorant vos rues toute l'année avec notre gamme de décors résine.



**DONNEZ VIE À LEUR CRÉATIVITÉ**  
Peignez les décors selon vos envies, faites participer les écoles, les séniors et les associations de votre ville.

INFORMATIONS SUR :  
[www.decolum.fr](http://www.decolum.fr)





gamme  
**RÉSINE**



Décorations en résine blanche brute ou à peindre, à suspendre dans vos rues, dans vos arbres et sapins, pour colorer vos espaces verts, entrées de village etc.

INFORMATIONS SUR :  
[www.decolum.fr](http://www.decolum.fr)



Donnez vie  
**À LEUR CRÉATIVITÉ\***

Peignez les décors selon vos envies, faites participer les écoles, les seniors et les associations de votre ville.  
Kit peinture : consultez notre service commercial au 03.29.78.22.62.



\*Avec de la peinture acrylique qui doit être non toxique pour les enfants comme pour les adultes. Certifié ASTM D-4236 et EN71-3 (CE).



*Botte*                      *Houx*                      *Flot*                      *Étoile cristal*                      *Oursou*

- |  |   |   |  |  |
|--|---|---|--|--|
| RÉF. RR5-40   <b>12 €</b><br>(H)0.40 x (L)0.29 m | RÉF. RR12-40   <b>13 €</b><br>(H)0.40 x (L)0.49 m | RÉF. RR11-40   <b>14 €</b><br>(H)0.40 x (L)0.45 m | RÉF. RR190-40   <b>13 €</b><br>(H)0.40 x (L)0.43 m | RÉF. RR187-40   <b>14 €</b><br>(H)0.40 x (L)0.40 m |
| RÉF. RR5-60   <b>15 €</b><br>(H)0.60 x (L)0.41 m | RÉF. RR12-60   <b>16 €</b><br>(H)0.60 x (L)0.75 m | RÉF. RR11-60   <b>17 €</b><br>(H)0.60 x (L)0.63 m | RÉF. RR191-60   <b>16 €</b><br>(H)0.60 x (L)0.64 m | RÉF. RR188-60   <b>17 €</b><br>(H)0.60 x (L)0.60 m |
| RÉF. RR5-80   <b>20 €</b><br>(H)0.80 x (L)0.54 m | RÉF. RR12-80   <b>21 €</b><br>(H)0.80 x (L)1.00 m | RÉF. RR11-80   <b>22 €</b><br>(H)0.80 x (L)0.84 m | RÉF. RR192-80   <b>21 €</b><br>(H)0.80 x (L)0.84 m | RÉF. RR189-80   <b>22 €</b><br>(H)0.80 x (L)0.80 m |



*Bougie*                      *Pomme déco*                      *Boule déco*                      *Boule*                      *Pain d'épices*

- |  |  |  |  |   |
|--|--|--|--|---|
| RÉF. RR6-40   <b>12 €</b><br>(H)0.40 x (L)0.31 m | RÉF. RR196-40   <b>13 €</b><br>(H)0.40 x (L)0.36 m | RÉF. RR199-40   <b>13 €</b><br>(H)0.40 x (L)0.32 m | RÉF. RR7-40   <b>13 €</b><br>(H)0.40 x (L)0.40 m | RÉF. RR13-40   <b>12 €</b><br>(H)0.40 x (L)0.30 m |
| RÉF. RR6-60   <b>15 €</b><br>(H)0.60 x (L)0.46 m | RÉF. RR197-60   <b>16 €</b><br>(H)0.60 x (L)0.54 m | RÉF. RR200-60   <b>16 €</b><br>(H)0.60 x (L)0.50 m | RÉF. RR7-60   <b>16 €</b><br>(H)0.60 x (L)0.60 m | RÉF. RR13-60   <b>15 €</b><br>(H)0.60 x (L)0.45 m |
| RÉF. RR6-80   <b>20 €</b><br>(H)0.80 x (L)0.61 m | RÉF. RR198-80   <b>21 €</b><br>(H)0.80 x (L)0.72 m | RÉF. RR201-80   <b>21 €</b><br>(H)0.80 x (L)0.65 m | RÉF. RR7-80   <b>20 €</b><br>(H)0.80 x (L)0.80 m | RÉF. RR13-80   <b>20 €</b><br>(H)0.80 x (L)0.60 m |



Décorations en résine blanche brute ou à peindre, à suspendre dans vos rues, dans vos arbres et sapins, pour colorer vos espaces verts, entrées de village etc.

INFORMATIONS SUR : [www.decolum.fr](http://www.decolum.fr)



## Donnez vie À LEUR CRÉATIVITÉ\*

Peignez les décors selon vos envies, faites participer les écoles, les seniors et les associations de votre ville.  
Kit peinture : consultez notre service commercial au 03.29.78.22.62.

\*Avec de la peinture acrylique qui doit être non toxique pour les enfants comme pour les adultes. Certifié ASTM D-4236 et EN71-3 (CE).



Branche

RÉF. RR181-40 | 13 €  
(H)0.40 x (L)0.34 m

RÉF. RR182-60 | 16 €  
(H)0.60 x (L)0.50 m

RÉF. RR183-80 | 21 €  
(H)0.80 x (L)0.67 m



Gui

RÉF. RR184-40 | 14 €  
(H)0.40 x (L)0.40 m

RÉF. RR185-60 | 17 €  
(H)0.60 x (L)0.60 m

RÉF. RR186-80 | 22 €  
(H)0.80 x (L)0.80 m



Cadeau

RÉF. RR8-40 | 13 €  
(H)0.40 x (L)0.30 m

RÉF. RR8-60 | 16 €  
(H)0.60 x (L)0.45 m

RÉF. RR8-80 | 21 €  
(H)0.80 x (L)0.60 m



Goutte

RÉF. RR178-40 | 12 €  
(H)0.40 x (L)0.17 m

RÉF. RR179-60 | 15 €  
(H)0.60 x (L)0.26 m

RÉF. RR180-80 | 20 €  
(H)0.80 x (L)0.34 m



Flocon

RÉF. RR205-40 | 12 €  
(H)0.40 x (L)0.43 m

RÉF. RR205-60 | 15 €  
(H)0.60 x (L)0.66 m

RÉF. RR205-80 | 20 €  
(H)0.80 x (L)0.89 m



Coeur strié

RÉF. RR166-40 | 13 €  
(H)0.40 x (L)0.40 m

RÉF. RR167-60 | 16 €  
(H)0.60 x (L)0.62 m

RÉF. RR168-80 | 21 €  
(H)0.80 x (L)0.84 m



Coeur déco

RÉF. RR175-40 | 13 €  
(H)0.40 x (L)0.40 m

RÉF. RR176-60 | 16 €  
(H)0.60 x (L)0.62 m

RÉF. RR177-80 | 21 €  
(H)0.80 x (L)0.84 m



Sapin

RÉF. RR15-40 | 13 €  
(H)0.40 x (L)0.32 m

RÉF. RR15-60 | 16 €  
(H)0.60 x (L)0.32 m

RÉF. RR15-80 | 21 €  
(H)0.80 x (L)0.64 m



Étoile

RÉF. RR9-40 | 13 €  
(H)0.40 x (L)0.42 m

RÉF. RR9-60 | 16 €  
(H)0.60 x (L)0.63 m

RÉF. RR9-80 | 21 €  
(H)0.80 x (L)0.83 m



Sucre d'orge

RÉF. RR16-40 | 12 €  
(H)0.40 x (L)0.14 m

RÉF. RR16-60 | 15 €  
(H)0.60 x (L)0.20 m

RÉF. RR16-80 | 20 €  
(H)0.80 x (L)0.26 m



gamme  
**RÉSINE**



Décorations en résine blanche brute ou à peindre, à suspendre dans vos rues, dans vos arbres et sapins, pour colorer vos espaces verts, entrées de village etc.

INFORMATIONS SUR :  
[www.decolum.fr](http://www.decolum.fr)



Donnez vie  
**À LEUR CRÉATIVITÉ\***

Peignez les décors selon vos envies, faites participer les écoles, les seniors et les associations de votre ville.  
Kit peinture : consultez notre service commercial au 03.29.78.22.62.



\*Avec de la peinture acrylique qui doit être non toxique pour les enfants comme pour les adultes. Certifié ASTM D-4236 et EN71-3 (CE).



**RÉF. RR79-40 | 12 €**  
(H)0.40 x (L)0.40 m

**RÉF. RR80-60 | 15 €**  
(H)0.60 x (L)0.60 m

**RÉF. RR81-80 | 20 €**  
(H)0.80 x (L)0.80 m

**RÉF. RR76-40 | 12 €**  
(H)0.40 x (L)0.40 m

**RÉF. RR77-60 | 15 €**  
(H)0.60 x (L)0.60 m

**RÉF. RR78-80 | 20 €**  
(H)0.80 x (L)0.80 m

**RÉF. RR82-40 | 12 €**  
(H)0.40 x (L)0.40 m

**RÉF. RR83-60 | 15 €**  
(H)0.60 x (L)0.60 m

**RÉF. RR84-80 | 20 €**  
(H)0.80 x (L)0.80 m

**RÉF. RR122-40 | 12 €**  
(H)0.40 x (L)0.36 m

**RÉF. RR123-60 | 15 €**  
(H)0.60 x (L)0.56 m

**RÉF. RR124-80 | 20 €**  
(H)0.80 x (L)0.75 m

**RÉF. RR97-40 | 12 €**  
(H)0.40 x (L)0.40 m

**RÉF. RR98-60 | 15 €**  
(H)0.60 x (L)0.60 m

**RÉF. RR99-80 | 20 €**  
(H)0.80 x (L)0.80 m



**RÉF. RR85-40 | 12 €**  
(H)0.40 x (L)0.40 m

**RÉF. RR86-60 | 15 €**  
(H)0.60 x (L)0.60 m

**RÉF. RR87-80 | 20 €**  
(H)0.80 x (L)0.80 m

**RÉF. RR88-40 | 12 €**  
(H)0.40 x (L)0.40 m

**RÉF. RR89-60 | 15 €**  
(H)0.60 x (L)0.60 m

**RÉF. RR90-80 | 20 €**  
(H)0.80 x (L)0.80 m

**RÉF. RR94-40 | 12 €**  
(H)0.40 x (L)0.35 m

**RÉF. RR95-60 | 15 €**  
(H)0.60 x (L)0.52 m

**RÉF. RR96-80 | 20 €**  
(H)0.80 x (L)0.70 m

**RÉF. RR128-40 | 13 €**  
(H)0.40 x (L)0.47 m

**RÉF. RR129-60 | 16 €**  
(H)0.60 x (L)0.71 m

**RÉF. RR130-80 | 21 €**  
(H)0.80 x (L)0.95 m

**RÉF. RR125-40 | 13 €**  
(H)0.40 x (L)0.51 m

**RÉF. RR126-60 | 16 €**  
(H)0.60 x (L)0.77 m

**RÉF. RR127-80 | 21 €**  
(H)0.80 x (L)1.02 m



gamme  
**RÉSINE**



Décorations en résine blanche brute ou à peindre, à suspendre dans vos rues, dans vos arbres et sapins, pour colorer vos espaces verts, entrées de village etc.

INFORMATIONS SUR :  
[www.decolum.fr](http://www.decolum.fr)

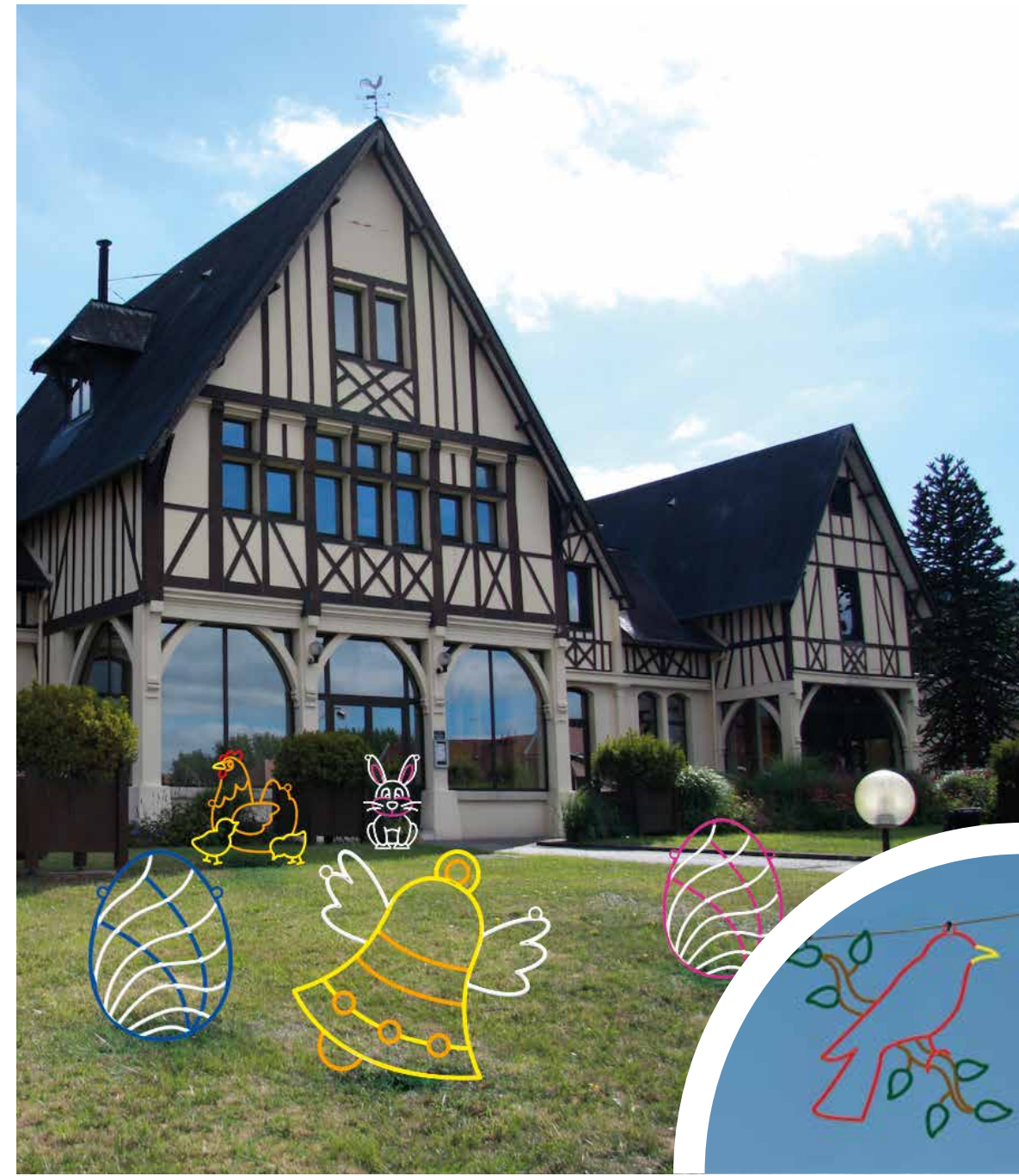

Donnez vie  
**À LEUR CRÉATIVITÉ\***

Peignez les décors selon vos envies, faites participer les écoles, les seniors et les associations de votre ville.  
Kit peinture : consultez notre service commercial au 03.29.78.22.62.



\*Avec de la peinture acrylique qui doit être non toxique pour les enfants comme pour les adultes. Certifié ASTM D-4236 et EN71-3 (CE).



RÉF. RR131-40 | **12 €**  
(H)0.40 x (L)0.45 m  
RÉF. RR132-60 | **15 €**  
(H)0.60 x (L)0.68 m  
RÉF. RR133-80 | **20 €**  
(H)0.80 x (L)0.93 m

RÉF. RR112-60 | **16 €**  
(H)0.60 x (L)0.60 m  
RÉF. RR113-80 | **21 €**  
(H)0.80 x (L)0.80 m

RÉF. RR110-60 | **16 €**  
(H)0.60 x (L)0.37 m  
RÉF. RR111-80 | **21 €**  
(H)0.80 x (L)0.50 m

RÉF. RR134-40 | **12 €**  
(H)0.40 x (L)0.50 m  
RÉF. RR135-60 | **15 €**  
(H)0.60 x (L)0.75 m  
RÉF. RR136-80 | **20 €**  
(H)0.80 x (L)1.00 m

RÉF. RR137-40 | **12 €**  
(H)0.40 x (L)0.40 m  
RÉF. RR138-60 | **15 €**  
(H)0.60 x (L)0.60 m  
RÉF. RR139-80 | **20 €**  
(H)0.80 x (L)0.80 m



RÉF. RR116-60 | **15 €**  
(H)0.60 x (L)0.45 m  
RÉF. RR117-80 | **20 €**  
(H)0.80 x (L)0.60 m

RÉF. RR118-60 | **16 €**  
(H)0.60 x (L)0.45 m  
RÉF. RR119-80 | **21 €**  
(H)0.80 x (L)0.60 m

RÉF. RR114-60 | **16 €**  
(H)0.60 x (L)0.60 m  
RÉF. RR115-80 | **21 €**  
(H)0.80 x (L)0.80 m

RÉF. RR108-60 | **15 €**  
(H)0.60 x (L)0.60 m  
RÉF. RR109-80 | **20 €**  
(H)0.80 x (L)0.80 m

RÉF. RR106-60 | **15 €**  
(H)0.60 x (L)0.60 m  
RÉF. RR107-80 | **20 €**  
(H)0.80 x (L)0.80 m



gamme  
**RÉSINE**

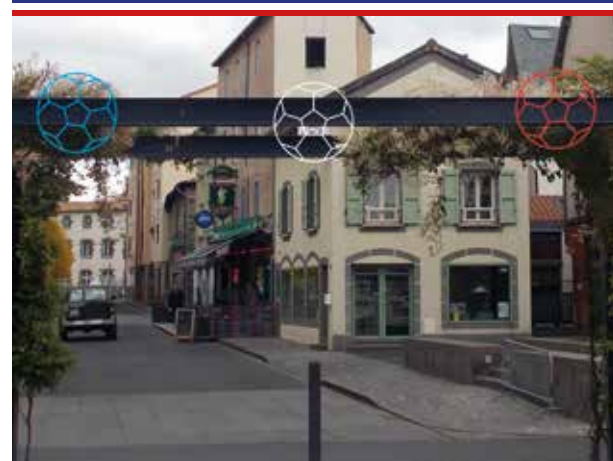

Décorations en résine blanche brute ou à peindre, à suspendre dans vos rues, dans vos arbres et sapins, pour colorer vos espaces verts, entrées de village etc.

INFORMATIONS SUR :  
[www.decolum.fr](http://www.decolum.fr)



Donnez vie  
**À LEUR CRÉATIVITÉ\***

Peignez les décors selon vos envies, faites participer les écoles, les seniors et les associations de votre ville.  
Kit peinture : consultez notre service commercial au 03.29.78.22.62.



\*Avec de la peinture acrylique qui doit être non toxique pour les enfants comme pour les adultes. Certifié ASTM D-4236 et EN71-3 (CE).



- |  |  |  |   |  |
|--|--|--|---|--|
| <b>Clé de Sol</b><br>RÉF. RR163-40   11 €<br>(H)0.40 x (L)0.15 m | <b>Football</b><br>RÉF. RR140-40   12 €<br>(H)0.40 x (L)0.40 m | <b>Basketball</b><br>RÉF. RR143-40   12 €<br>(H)0.40 x (L)0.40 m | <b>Rugby</b><br>RÉF. RR146-40   12 €<br>(H)0.40 x (L)0.40 m | <b>Tennis</b><br>RÉF. RR149-40   12 €<br>(H)0.40 x (L)0.40 m |
| RÉF. RR164-60   14 €<br>(H)0.60 x (L)0.22 m                      | RÉF. RR141-60   15 €<br>(H)0.60 x (L)0.60 m                    | RÉF. RR144-60   15 €<br>(H)0.60 x (L)0.60 m                      | RÉF. RR147-60   15 €<br>(H)0.60 x (L)0.60 m                 | RÉF. RR150-60   15 €<br>(H)0.60 x (L)0.60 m                  |
| RÉF. RR165-80   19 €<br>(H)0.80 x (L)0.30 m                      | RÉF. RR142-80   20 €<br>(H)0.80 x (L)0.80 m                    | RÉF. RR145-80   20 €<br>(H)0.80 x (L)0.80 m                      | RÉF. RR148-80   20 €<br>(H)0.80 x (L)0.80 m                 | RÉF. RR151-80   20 €<br>(H)0.80 x (L)0.80 m                  |



- |   |   |   |   |   |
|---|---|---|---|---|
| <b>Maracas</b><br>RÉF. RR160-40   12 €<br>(H)0.40 x (L)0.40 m | <b>Tambour</b><br>RÉF. RR154-60   16 €<br>(H)0.60 x (L)0.60 m | <b>Trompette</b><br>RÉF. RR156-60   16 €<br>(H)0.60 x (L)0.56 m | <b>Saxophone</b><br>RÉF. RR158-60   16 €<br>(H)0.60 x (L)0.48 m | <b>Guitare</b><br>RÉF. RR152-60   16 €<br>(H)0.60 x (L)0.42 m |
| RÉF. RR161-60   15 €<br>(H)0.60 x (L)0.60 m                   | RÉF. RR155-80   21 €<br>(H)0.80 x (L)0.80 m                   | RÉF. RR157-80   21 €<br>(H)0.80 x (L)0.75 m                     | RÉF. RR159-80   21 €<br>(H)0.80 x (L)0.63 m                     | RÉF. RR153-80   21 €<br>(H)0.80 x (L)0.55 m                   |
| RÉF. RR162-80   20 €<br>(H)0.80 x (L)0.80 m                   |   |   |   |   |



Décorations en résine blanche brute ou à peindre, à suspendre dans vos rues, dans vos arbres et sapins, pour colorer vos espaces verts, entrées de village etc.

INFORMATIONS SUR : [www.decolum.fr](http://www.decolum.fr)



## Donnez vie À LEUR CRÉATIVITÉ\*

Peignez les décors selon vos envies, faites participer les écoles, les seniors et les associations de votre ville.  
Kit peinture : consultez notre service commercial au 03.29.78.22.62.

\*Avec de la peinture acrylique qui doit être non toxique pour les enfants comme pour les adultes. Certifié ASTM D-4236 et EN71-3 (CE).



RÉF. RR1-100 | 59 €  
(H)1.00 x (L)0.65 m

RÉF. RR20-100 | 59 €  
(H)1.00 x (L)0.75 m

RÉF. RR21-100 | 59 €  
(H)1.00 x (L)0.74 m

RÉF. RR23-100 | 59 €  
(H)1.00 x (L)0.63 m

RÉF. RR49-40 | 13 €  
(H)0.40 x (L)0.40 m

RÉF. RR50-60 | 16 €  
(H)0.60 x (L)0.60 m

RÉF. RR51-80 | 21 €  
(H)0.80 x (L)0.80 m

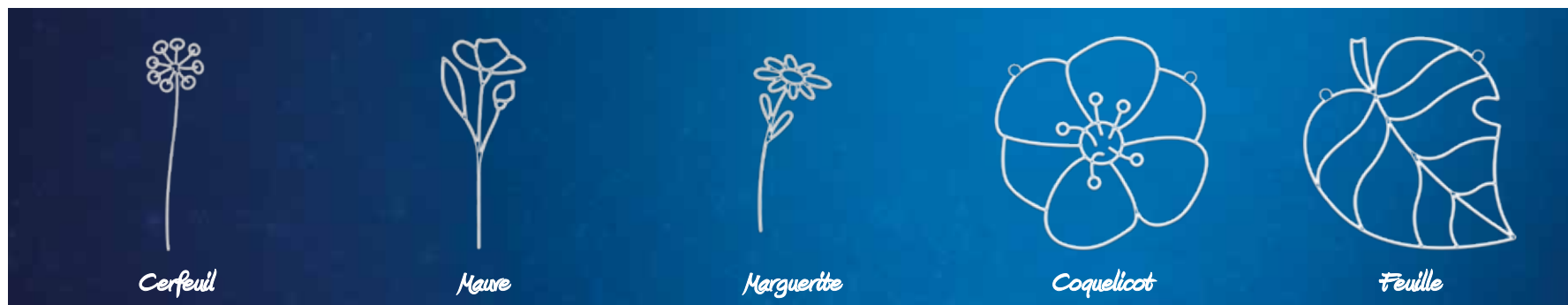

RÉF. RR3-100 | 15 €  
(H)1.00 x (L)0.27 m

RÉF. RR2-78 | 15 €  
(H)0.78 x (L)0.32 m

RÉF. RR4-66 | 15 €  
(H)0.66 x (L)0.29 m

RÉF. RR58-40 | 12 €  
(H)0.40 x (L)0.40 m

RÉF. RR59-60 | 15 €  
(H)0.60 x (L)0.60 m

RÉF. RR60-80 | 20 €  
(H)0.80 x (L)0.80 m

RÉF. RR52-40 | 12 €  
(H)0.40 x (L)0.40 m

RÉF. RR53-60 | 15 €  
(H)0.60 x (L)0.60 m

RÉF. RR54-80 | 20 €  
(H)0.80 x (L)0.80 m



gamme

# RÉTRORÉFLÉCHISSANTE



Nos décors vont colorer vos rues en journée et rétroréfléchir la nuit.  
Rétroreflexion obtenue grâce à des microprismes de verre noyés dans une résine acrylique et disposée sur un miroir métallique. Les microbilles agissent comme des miroirs à 90° et renvoient les rayons lumineux (phares de voiture) vers l'automobiliste.



### FILM RÉTRORÉFLÉCHISSANT Classe 3

Niveau de visibilité le plus élevé.  
Valeur mini de rétroreflexion\* : 425 cd/lux/m².  
Visible jusqu'à 250 mètres.  
Durabilité : 12 ans.



### ZÉRO CONSOMMATION

Décors sans branchement électrique.  
Réduisez votre consommation en décorant vos rues toute l'année avec nos décors rétroréfléchissants.



### DÉCOREZ 24h/24

Un large choix de décors détaillés, très coloré en journée, très lumineux par rétroreflexion la nuit (visibilité jusqu'à 250 mètres).



INFORMATIONS SUR :  
[www.decolum.fr](http://www.decolum.fr)



gamme  
**RÉTRO-  
RÉFLÉCHISSANTE**



Décor rétro réfléchissants conçus pour colorer vos rues en journée et renvoyer la lumière la nuit, le tout sans consommation électrique. Il s'agit pour notre gamme de refléter les phares du véhicule qui approche.  
**Fixations candélabre fournies.**

**Idée et concept  
protégés par Copyright®**



**NUIT**

\*reflète les phares du véhicule.

Copyright®



Étoiles de Noël

1



Père-Noël cadeau

2



Père-Noël étoile

3



Père-Noël

4



Père-Noël  
cadeau hotte

5

**Coloré le jour, lumineux la nuit**

Reflète les phares du véhicule qui approche

**Sans branchement électrique**

Réduction de l'impact environnemental



Ourson

6



Bonhomme de  
neige rouge

7



Père-Noël  
bienvenue

8



Père-Noël malin

9

Copyright®

1- Étoiles de Noël  
RÉF. 27220 | NOUS CONSULTER  
(H)1.40 x (L)0.80 m - recto/verso

2- Père-Noël cadeau  
RÉF. 27202 | NOUS CONSULTER  
(H)1.40 x (L)0.80 m - recto/verso

3- Père-Noël étoile  
RÉF. 27203 | NOUS CONSULTER  
(H)1.40 x (L)0.80 m - recto/verso

4- Père-Noël  
RÉF. 27201 | NOUS CONSULTER  
(H)1.40 x (L)0.85 m - recto/verso

5- Père-Noël cadeau hotte  
RÉF. 27204 | NOUS CONSULTER  
(H)1.40 x (L)0.80 m - recto/verso

6- Ourson  
RÉF. 27221 | NOUS CONSULTER  
(H)1.40 x (L)0.80 m - recto/verso

7- Bonhomme de neige rouge  
RÉF. 27222 | NOUS CONSULTER  
(H)1.40 x (L)0.80 m - recto/verso

8- Père-Noël bienvenue  
RÉF. 27223 | NOUS CONSULTER  
(H)1.40 x (L)0.80 m - recto/verso

9- Père-Noël malin  
RÉF. 27209 | NOUS CONSULTER  
(H)1.40 x (L)0.90 m - recto/verso



DÉCOUVREZ EN  
VIDÉO LES DÉCORS  
RÉTRORÉFLÉCHISSANTS

www.decolum.fr

gamme  
**RÉTRO-  
RÉFLÉCHISSANTE**



Décor rétro réfléchissants conçus pour colorer vos rues en journée et renvoyer la lumière la nuit, le tout sans consommation électrique. Il s'agit pour notre gamme de refléter les phares du véhicule qui approche.  
**Fixations candélabre fournies.**

**Idée et concept  
protégés par Copyright®**



**Coloré le jour, lumineux la nuit**

Reflète les phares du véhicule qui approche

**Sans branchement électrique**

Réduction de l'impact environnemental



Copyright®

- 1- **Bonhomme de neige malin**  
RÉF. 27210 | NOUS CONSULTER  
(H)1.40 x (L)0.85 m - recto/verso
- 2- **Cadeau**  
RÉF. 27224 | NOUS CONSULTER  
(H)1.40 x (L)0.80 m - recto/verso
- 3- **Sapin neige**  
RÉF. 27225 | NOUS CONSULTER  
(H)1.40 x (L)0.80 m - recto/verso
- 4- **Coeur**  
RÉF. 27226 | NOUS CONSULTER  
(H)1.40 x (L)0.80 m - recto/verso
- 5- **Sapin moderne**  
RÉF. 27215 | NOUS CONSULTER  
(H)1.40 x (L)1.00 m - recto/verso
- 6- **Sapin boules**  
RÉF. 27227 | NOUS CONSULTER  
(H)1.40 x (L)0.90 m - recto/verso

Afin d'améliorer la qualité de nos produits, nous nous réservons le droit de modifier sans préavis leurs caractéristiques techniques.

**NUIT**

\*reflète les phares du véhicule.



**JOUR**



**DÉCOUVREZ EN  
VIDÉO LES DÉCORS  
RÉTRO RÉFLÉCHISSANTS**  
www.decolum.fr

Afin d'améliorer la qualité de nos produits, nous nous réservons le droit de modifier sans préavis leurs caractéristiques techniques.

gamme  
**RÉTRO-  
RÉFLÉCHISSANTE**



Décor rétro réfléchissants conçus pour colorer vos rues en journée et renvoyer la lumière la nuit, le tout sans consommation électrique. Il s'agit pour notre gamme de refléter les phares du véhicule qui approche.  
**Fixations candélabre fournies.**

**Idée et concept  
protégés par Copyright®**

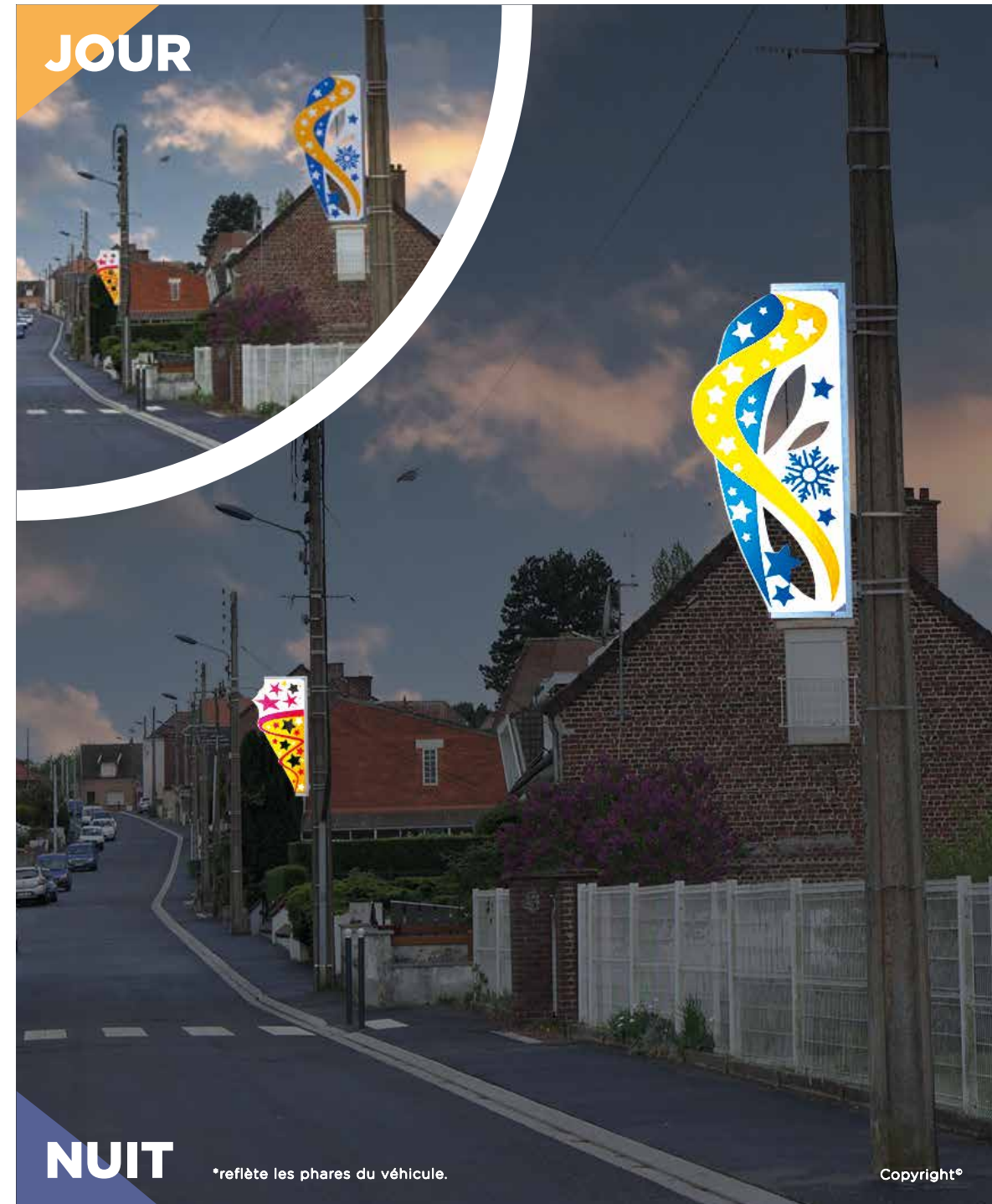

**JOUR**

**NUIT**

\*reflète les phares du véhicule.

Copyright®

Afin d'améliorer la qualité de nos produits, nous nous réservons le droit de modifier sans préavis leurs caractéristiques techniques.

**Coloré le jour, lumineux la nuit**  
Reflète les phares du véhicule qui approche

**Sans branchement électrique**  
Réduction de l'impact environnemental

DÉCOUVREZ EN VIDÉO LES DÉCORS RÉTRORÉFLÉCHISSANTS  
[www.decolum.fr](http://www.decolum.fr)

Possibilité de mettre les décors en traversée de rues : à préciser lors de la commande.



1- **Faye**  
RÉF. 27319 | NOUS CONSULTER  
(H)1.40 x (L)0.60 m - recto/verso

2- **Tempel**  
RÉF. 27302 | NOUS CONSULTER  
(H)1.40 x (L)0.65 m - recto/verso

3- **Wolf**  
RÉF. 27303 | NOUS CONSULTER  
(H)1.40 x (L)0.70 m - recto/verso

4- **Finlay**  
RÉF. 27304 | NOUS CONSULTER  
(H)1.40 x (L)0.45 m - recto/verso

5- **Holmes**  
RÉF. 27305 | NOUS CONSULTER  
(H)1.40 x (L)0.65 m - recto/verso

6- **Borrelly**  
RÉF. 27306 | NOUS CONSULTER  
(H)1.40 x (L)0.60 m - recto/verso

7- **Forbes**  
RÉF. 27308 | NOUS CONSULTER  
(H)1.40 x (L)0.70 m - recto/verso

7- **Forbes**  
RÉF. 27308 | NOUS CONSULTER  
(H)1.40 x (L)0.70 m - recto/verso

Afin d'améliorer la qualité de nos produits, nous nous réservons le droit de modifier sans préavis leurs caractéristiques techniques.

gamme

# RÉTRO-RÉFLÉCHISSANTE



Décor rétro réfléchissants conçus pour colorer vos rues en journée et renvoyer la lumière la nuit, le tout sans consommation électrique. Il s'agit pour notre gamme de refléter les phares du véhicule qui approche. **Fixations candélabre fournies.**

**Idée et concept protégés par Copyright®**



**Coloré le jour, lumineux la nuit**  
Reflète les phares du véhicule qui approche

**Sans branchement électrique**  
Réduction de l'impact environnemental

DÉCOUVREZ EN VIDÉO LES DÉCORS RÉTRORÉFLÉCHISSANTS  
[www.decolum.fr](http://www.decolum.fr)

Possibilité de mettre les décors en traversée de rues : à préciser lors de la commande.

<p>1- <b>Wild</b> RÉF. 27311   NOUS CONSULTER (H)1.40 x (L)0.60 m - recto/verso</p>	<p>2- <b>Howell</b> RÉF. 27315   NOUS CONSULTER (H)1.40 x (L)0.50 m - recto/verso</p>	<p>3- <b>Taylor</b> RÉF. 27320   NOUS CONSULTER (H)1.40 x (L)0.65 m - recto/verso</p>	<p>4- <b>Clark</b> RÉF. 27313   NOUS CONSULTER (H)1.40 x (L)0.60 m - recto/verso</p>
<p>5- <b>Lovas</b> RÉF. 27316   NOUS CONSULTER (H)1.40 x (L)0.60 m - recto/verso</p>	<p>6- <b>Kowal</b> RÉF. 27317   NOUS CONSULTER (H)1.40 x (L)0.40 m - recto/verso</p>	<p>7- <b>Hartley</b> RÉF. 27318   NOUS CONSULTER (H)1.40 x (L)0.60 m - recto/verso</p>	

gamme  
**RÉTRO-  
RÉFLÉCHISSANTE**



Décors rétro réfléchissants conçus pour colorer vos rues en journée et renvoyer la lumière la nuit, le tout sans consommation électrique. Il s'agit pour notre gamme de refléter les phares du véhicule qui approche.  
**Fixations candélabre fournies.**

**Idée et concept  
protégés par Copyright®**



**Coloré le jour, lumineux la nuit**

Reflète les phares du véhicule qui approche

**Sans branchement électrique**

Réduction de l'impact environnemental



Copyright®

1- **Poule**  
RÉF. 28010 | NOUS CONSULTER  
(H)1.40 x (L)0.85 m - recto/verso

2- **Poule Pâques**  
RÉF. 28011 | NOUS CONSULTER  
(H)1.40 x (L)0.85 m - recto/verso

3- **Coq**  
RÉF. 28012 | NOUS CONSULTER  
(H)1.40 x (L)0.85 m - recto/verso

4- **Oeuf Pâques**  
RÉF. 28013 | NOUS CONSULTER  
(H)1.40 x (L)0.65 m - recto/verso

5- **Poussin Pâques**  
RÉF. 28014 | NOUS CONSULTER  
(H)1.40 x (L)0.85 m - recto/verso

6- **Poussin oeufs**  
RÉF. 28015 | NOUS CONSULTER  
(H)1.40 x (L)0.85 m - recto/verso



**JOUR**

**NUIT**

\*reflète les phares du véhicule.

**DÉCOUVREZ EN  
VIDÉO LES DÉCORS  
RÉTRO RÉFLÉCHISSANTS**  
www.decolum.fr

Copyright®

gamme

# RÉTRO-RÉFLÉCHISSANTE



Décor rétro réfléchissants conçus pour colorer vos rues en journée et renvoyer la lumière la nuit, le tout sans consommation électrique. Il s'agit pour notre gamme de refléter les phares du véhicule qui approche.

**Fixations candélabre fournies.**

**Idée et concept protégés par Copyright®**



*Poussin debout* **1**

*Poussin chocolat* **2**

*Cloches village* **3**

*Cloches Pâques* **4**

**Coloré le jour, lumineux la nuit**  
Reflète les phares du véhicule qui approche

**Sans branchement électrique**  
Réduction de l'impact environnemental

*Panier Pâques* **5**

*Oeufs Pâques* **6**

*Lapin or* **7**

**DÉCOUVREZ EN VIDÉO LES DÉCORS RÉTRORÉFLÉCHISSANTS**  
[www.decolum.fr](http://www.decolum.fr)

Copyright®

- 1- **Poussin debout**  
RÉF. 28016 | NOUS CONSULTER  
(H)1.40 x (L)0.85 m - recto/verso
- 2- **Poussin chocolat**  
RÉF. 28017 | NOUS CONSULTER  
(H)1.40 x (L)0.80 m - recto/verso
- 3- **Cloches village**  
RÉF. 28018 | NOUS CONSULTER  
(H)1.40 x (L)0.80 m - recto/verso
- 4- **Cloches Pâques**  
RÉF. 28019 | NOUS CONSULTER  
(H)1.40 x (L)0.80 m - recto/verso
- 5- **Panier Pâques**  
RÉF. 28020 | NOUS CONSULTER  
(H)1.40 x (L)0.70 m - recto/verso
- 6- **Oeufs Pâques**  
RÉF. 28021 | NOUS CONSULTER  
(H)1.40 x (L)0.75 m - recto/verso
- 7- **Lapin or**  
RÉF. 28022 | NOUS CONSULTER  
(H)1.40 x (L)0.85 m - recto/verso

gamme  
**RÉTRO-  
RÉFLÉCHISSANTE**



Décors rétro réfléchissants conçus pour colorer vos rues en journée et renvoyer la lumière la nuit, le tout sans consommation électrique. Il s'agit pour notre gamme de refléter les phares du véhicule qui approche.  
**Fixations candélabre fournies.**

**Idée et concept  
protégés par Copyright®**



**Coloré le jour, lumineux la nuit**

Reflète les phares du véhicule qui approche

**Sans branchement électrique**

Réduction de l'impact environnemental



Copyright®

- 1- **Lapin oeuf rouge**  
RÉF. 28023 | NOUS CONSULTER  
(H)1.40 x (L)0.97 m - recto/verso
- 2- **Papillons orange**  
RÉF. 28024 | NOUS CONSULTER  
(H)1.40 x (L)0.50 m - recto/verso
- 3- **Papillons jaune**  
RÉF. 28025 | NOUS CONSULTER  
(H)1.40 x (L)0.50 m - recto/verso
- 4- **Abeille heureuse**  
RÉF. 28026 | NOUS CONSULTER  
(H)1.40 x (L)0.85 m - recto/verso
- 5- **Abeille maligne**  
RÉF. 28027 | NOUS CONSULTER  
(H)1.40 x (L)0.85 m - recto/verso
- 6- **Escargot fleur**  
RÉF. 28028 | NOUS CONSULTER  
(H)1.40 x (L)0.70 m - recto/verso

Afin d'améliorer la qualité de nos produits, nous nous réservons le droit de modifier sans préavis leurs caractéristiques techniques.

**NUIT**

\*reflète les phares du véhicule.



**JOUR**



Copyright®



**DÉCOUVREZ EN  
VIDÉO LES DÉCORS  
RÉTRO RÉFLÉCHISSANTS**  
www.decolum.fr

Afin d'améliorer la qualité de nos produits, nous nous réservons le droit de modifier sans préavis leurs caractéristiques techniques.



gamme

# RÉTRO-RÉFLÉCHISSANTE



Décor rétro réfléchissants conçus pour colorer vos rues en journée et renvoyer la lumière la nuit, le tout sans consommation électrique. Il s'agit pour notre gamme de refléter les phares du véhicule qui approche.  
**Fixations candélabre fournies.**

**Idee et concept protégés par Copyright®**



**NUIT**

\*reflète les phares du véhicule.

Copyright®

Afin d'améliorer la qualité de nos produits, nous nous réservons le droit de modifier sans préavis leurs caractéristiques techniques.

**Coloré le jour, lumineux la nuit**  
Reflète les phares du véhicule qui approche

**Sans branchement électrique**  
Réduction de l'impact environnemental

**DÉCOUVREZ EN VIDÉO LES DÉCORS RÉTRORÉFLÉCHISSANTS**  
www.decolum.fr

Copyright®

1- Cabane oiseaux  
RÉF. 28029 | NOUS CONSULTER  
(H)1.40 x (L)0.50 m - recto/verso

2- Coccinelles fleurs  
RÉF. 28030 | NOUS CONSULTER  
(H)1.40 x (L)0.65 m - recto/verso

3- Colibri fleur  
RÉF. 28031 | NOUS CONSULTER  
(H)1.40 x (L)0.85 m - recto/verso

4- Composition florale  
RÉF. 28032 | NOUS CONSULTER  
(H)1.40 x (L)0.60 m - recto/verso

5- Bouquet fleurs  
RÉF. 28033 | NOUS CONSULTER  
(H)1.40 x (L)0.65 m - recto/verso

6- Tournesols  
RÉF. 28034 | NOUS CONSULTER  
(H)1.40 x (L)0.60 m - recto/verso

7- Roses  
RÉF. 28035 | NOUS CONSULTER  
(H)1.40 x (L)0.60 m - recto/verso

7- Roses  
RÉF. 28035 | NOUS CONSULTER  
(H)1.40 x (L)0.60 m - recto/verso

Afin d'améliorer la qualité de nos produits, nous nous réservons le droit de modifier sans préavis leurs caractéristiques techniques.

gamme  
**RÉTRO-  
RÉFLÉCHISSANTE**



Décors rétro réfléchissants conçus pour colorer vos rues en journée et renvoyer la lumière la nuit, le tout sans consommation électrique. Il s'agit pour notre gamme de refléter les phares du véhicule qui approche.  
**Fixations candélabre fournies.**

**Idée et concept  
protégés par Copyright®**



**Coloré le jour, lumineux la nuit**

Reflète les phares du véhicule qui approche

**Sans branchement électrique**

Réduction de l'impact environnemental

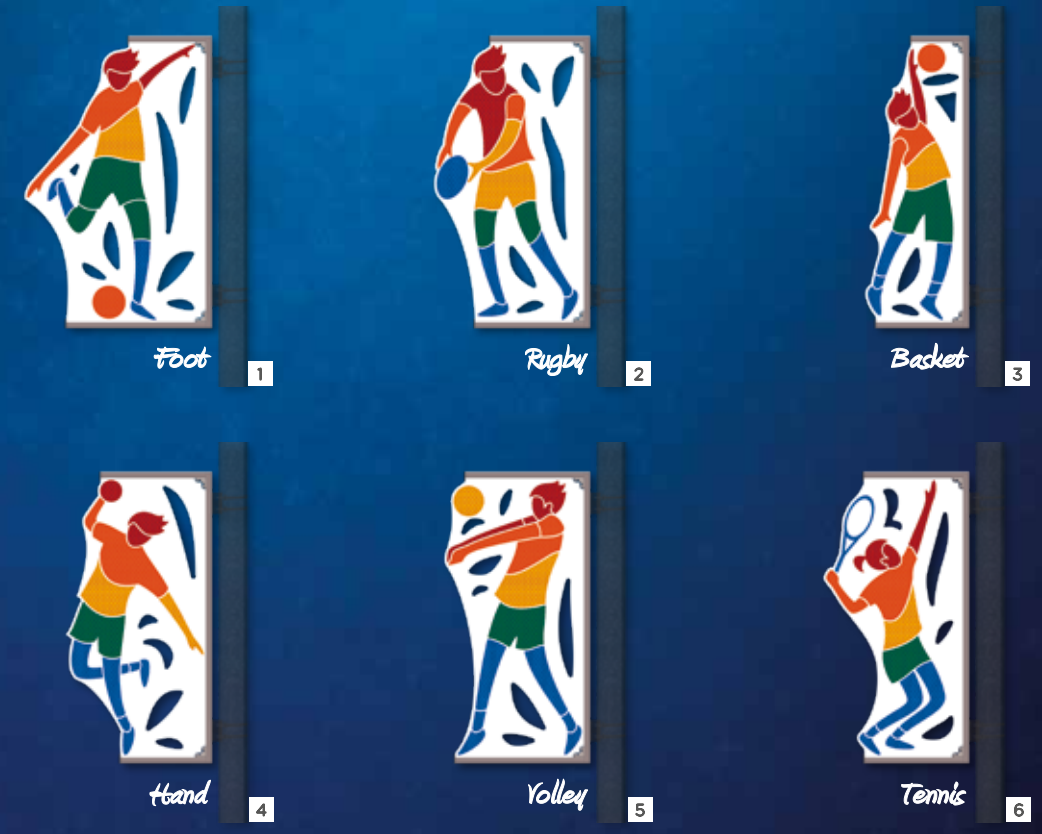

Copyright®

1- **Foot**  
RÉF. 29010 | NOUS CONSULTER  
(H)1.40 x (L)0.85 m - recto/verso

2- **Rugby**  
RÉF. 29011 | NOUS CONSULTER  
(H)1.40 x (L)0.75 m - recto/verso

3- **Basket**  
RÉF. 29012 | NOUS CONSULTER  
(H)1.40 x (L)0.50 m - recto/verso

4- **Hand**  
RÉF. 29013 | NOUS CONSULTER  
(H)1.40 x (L)0.70 m - recto/verso

5- **Volley**  
RÉF. 29014 | NOUS CONSULTER  
(H)1.40 x (L)0.70 m - recto/verso

6- **Tennis**  
RÉF. 29015 | NOUS CONSULTER  
(H)1.40 x (L)0.70 m - recto/verso

**NUIT**

\*reflète les phares du véhicule.



**JOUR**



**DÉCOUVREZ EN  
VIDÉO LES DÉCORS  
RÉTRO RÉFLÉCHISSANTS**  
www.decolum.fr

Copyright®

gamme  
**RÉTRO-RÉFLÉCHISSANTE**



Décors rétro réfléchissants conçus pour colorer vos rues en journée et renvoyer la lumière la nuit, le tout sans consommation électrique. Il s'agit pour notre gamme de refléter les phares du véhicule qui approche.  
**Fixations candélabre fournies.**

**Idée et concept protégés par Copyright®**



**Coloré le jour, lumineux la nuit**

Reflète les phares du véhicule qui approche

**Sans branchement électrique**

Réduction de l'impact environnemental



Copyright®

1- **Cyclisme**  
RÉF. 29016 | NOUS CONSULTER  
(H)1.40 x (L)0.80 m - recto/verso

2- **Natation**  
RÉF. 29017 | NOUS CONSULTER  
(H)1.40 x (L)0.55 m - recto/verso

3- **Surf**  
RÉF. 29018 | NOUS CONSULTER  
(H)1.40 x (L)0.85 m - recto/verso

4- **Planche à voile**  
RÉF. 29019 | NOUS CONSULTER  
(H)1.40 x (L)0.70 m - recto/verso

5- **Ski**  
RÉF. 29020 | NOUS CONSULTER  
(H)1.40 x (L)0.85 m - recto/verso

6- **Snowboard**  
RÉF. 29021 | NOUS CONSULTER  
(H)1.40 x (L)0.70 m - recto/verso

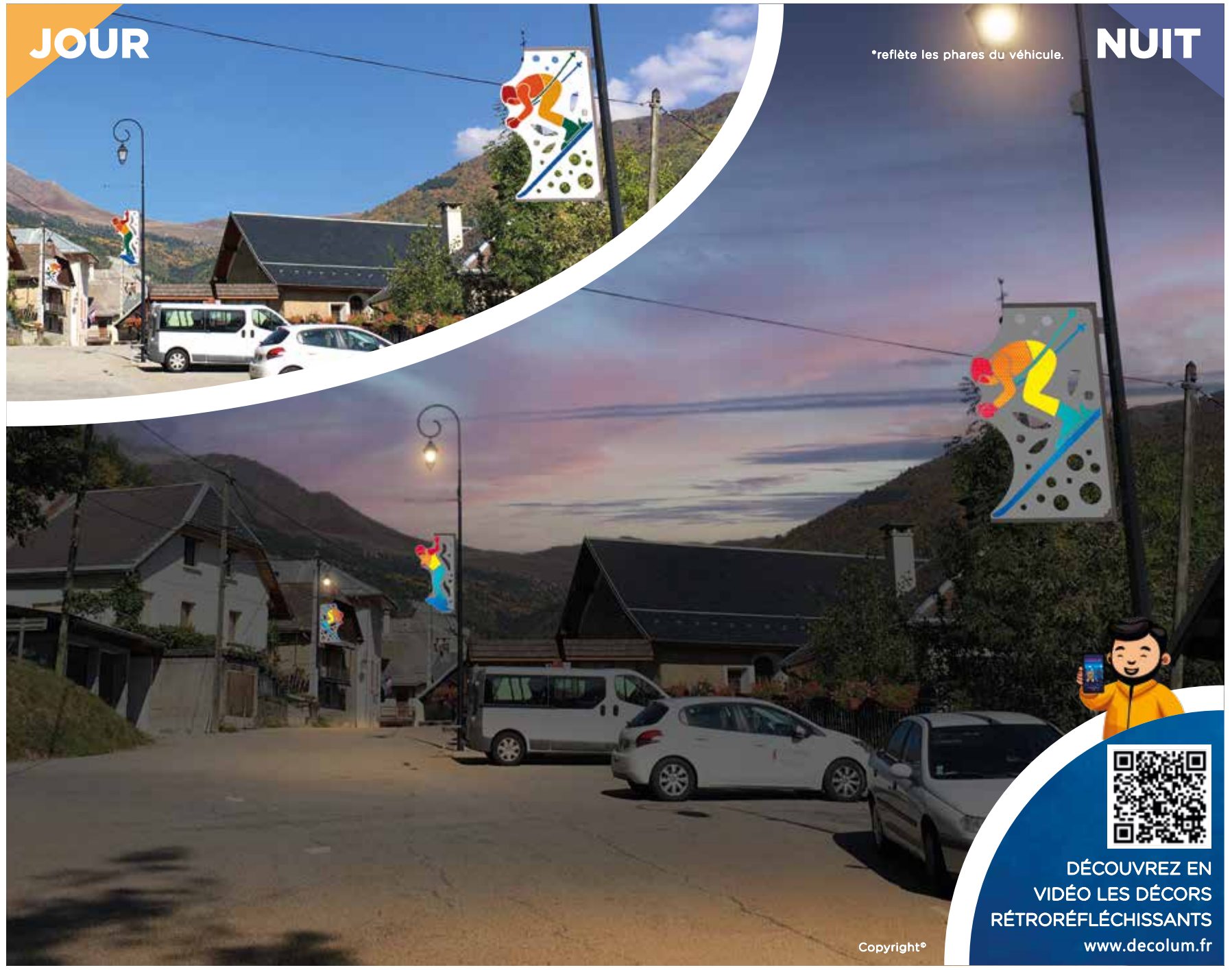

**JOUR**

**NUIT**

\*reflète les phares du véhicule.



DÉCOUVREZ EN VIDÉO LES DÉCORS RÉTRO RÉFLÉCHISSANTS  
[www.decolum.fr](http://www.decolum.fr)

Copyright®

gamme  
**RÉTRO-  
RÉFLÉCHISSANTE**



Décor rétro réfléchissants conçus pour colorer vos rues en journée et renvoyer la lumière la nuit, le tout sans consommation électrique. Il s'agit pour notre gamme de refléter les phares du véhicule qui approche.  
**Possibilité recto/verso sur demande.**  
**Fixations au sol fournies hors visserie.**

**Idee et concept protégés par Copyright®**



- 1- Ours**  
RÉF. 26729 | NOUS CONSULTER  
(H)1.67 x (L)1.40 m - recto
- 2- Cerf**  
RÉF. 26730 | NOUS CONSULTER  
(H)1.90 x (L)1.33 m - recto
- 3- Écureuil**  
RÉF. 26731 | NOUS CONSULTER  
(H)0.80 x (L)0.75 m - recto

**NUIT** \*reflète les phares du véhicule.

**JOUR** Copyright®

Afin d'améliorer la qualité de nos produits, nous nous réservons le droit de modifier sans préavis leurs caractéristiques techniques.



**Coloré le jour, lumineux la nuit**  
Reflète les phares du véhicule qui approche

**Sans branchement électrique**  
Réduction de l'impact environnemental

**Nouveautés 2024**

- 4- Balade forestière**  
RÉF. 26711 | NOUS CONSULTER  
(H)1.35 x (L)1.50 m - recto
- 5- Balade forestière**  
RÉF. 26712 | NOUS CONSULTER  
(H)1.35 x (L)1.50 m - recto
- 6- Balade forestière**  
RÉF. 26713 | NOUS CONSULTER  
(H)1.40 x (L)1.50 m - recto
- 7- Amanite**  
RÉF. 27610 | NOUS CONSULTER  
(H)1.50 x (L)0.90 m - recto
- 8- Bolet**  
RÉF. 27611 | NOUS CONSULTER  
(H)1.50 x (L)1.40 m - recto
- 9- Cèpe**  
RÉF. 27612 | NOUS CONSULTER  
(H)1.50 x (L)0.75 m - recto

Copyright®

**DÉCOUVREZ EN VIDÉO LES DÉCORS RÉTRORÉFLÉCHISSANTS**  
[www.decolum.fr](http://www.decolum.fr)

Afin d'améliorer la qualité de nos produits, nous nous réservons le droit de modifier sans préavis leurs caractéristiques techniques.

gamme  
**RÉTRO-  
RÉFLÉCHISSANTE**



Décor rétro réfléchissants conçus pour colorer vos rues en journée et renvoyer la lumière la nuit, le tout sans consommation électrique. Il s'agit pour notre gamme de refléter les phares du véhicule qui approche. Possibilité recto/verso sur demande. Fixations au sol fournies hors visserie.

**Idee et concept  
protégés par Copyright®**



1- **Sucre d'orge**  
RÉF. 26743 | NOUS CONSULTER  
(H)1.40 x (L)0.54 m - recto

2- **Gnomes pour photos**  
RÉF. 26755 | NOUS CONSULTER  
(H)1.70 x (L)1.12 m - recto



Copyright®

Afin d'améliorer la qualité de nos produits, nous nous réservons le droit de modifier sans préavis leurs caractéristiques techniques.

**Vallée Enchantée** 3  
**Vallée Enchantée** 4  
**Vallée Enchantée** 5

**Coloré le jour, lumineux la nuit**  
Reflète les phares du véhicule qui approche

**Sans branchement électrique**  
Réduction de l'impact environnemental

**Nouveautés 2024**

**Gnome Danseur** 6  
**Gnome Joyeux** 7  
**Gnome Chaleureux** 8  
**Gnome Amoureux** 9  
Copyright®

**DÉCOUVREZ EN VIDÉO LES DÉCORS RÉTRORÉFLÉCHISSANTS**  
www.decolum.fr

6- **Gnome Danseur**  
RÉF. 26741 | NOUS CONSULTER  
(H)1.80 x (L)1.14 m - recto

7- **Gnome Joyeux**  
RÉF. 26740 | NOUS CONSULTER  
(H)1.40 x (L)1.14 m - recto

8- **Gnome Chaleureux**  
RÉF. 26742 | NOUS CONSULTER  
(H)1.40 x (L)0.73 m - recto

9- **Gnome Amoureux**  
RÉF. 26739 | NOUS CONSULTER  
(H)1.40 x (L)0.74 m - recto

3- **Vallée Enchantée**  
RÉF. 26714 | NOUS CONSULTER  
(H)1.35 x (L)1.50 m - recto

4- **Vallée Enchantée**  
RÉF. 26715 | NOUS CONSULTER  
(H)1.35 x (L)1.50 m - recto

5- **Vallée Enchantée**  
RÉF. 26716 | NOUS CONSULTER  
(H)1.40 x (L)1.50 m - recto

Afin d'améliorer la qualité de nos produits, nous nous réservons le droit de modifier sans préavis leurs caractéristiques techniques.

gamme  
**RÉTRO-  
RÉFLÉCHISSANTE**



Décor rétro réfléchissants conçus pour colorer vos rues en journée et renvoyer la lumière la nuit, le tout sans consommation électrique. Il s'agit pour notre gamme de refléter les phares du véhicule qui approche.  
**Possibilité recto/verso sur demande.**  
**Fixations au sol fournies hors visserie.**

**Idée et concept protégés par Copyright®**



**Coloré le jour, lumineux la nuit**

Reflète les phares du véhicule qui approche

★★  
**Nouveautés 2024**

**Sans branchement électrique**

Réduction de l'impact environnemental



Pingouin



Couple Pingouins



Pingouin lugeur

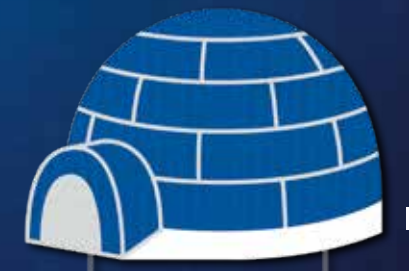

Igloo

Copyright®

1- **Pingouin**  
RÉF. 26735 | NOUS CONSULTER  
(H)1.40 x (L)1.00 m - recto

2- **Couple Pingouins**  
RÉF. 26736 | NOUS CONSULTER  
(H)1.40 x (L)1.84 m - recto

3- **Pingouin lugeur**  
RÉF. 26737 | NOUS CONSULTER  
(H)1.40 x (L)1.80 m - recto

4- **Igloo**  
RÉF. 26738 | NOUS CONSULTER  
(H)1.33 x (L)1.90 m - recto



**JOUR**

**NUIT**

\*réflète les phares du véhicule.

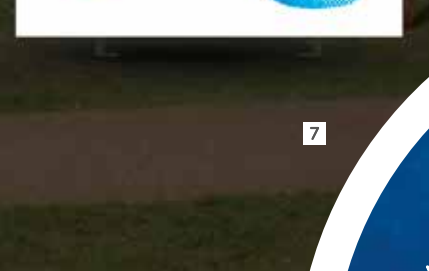
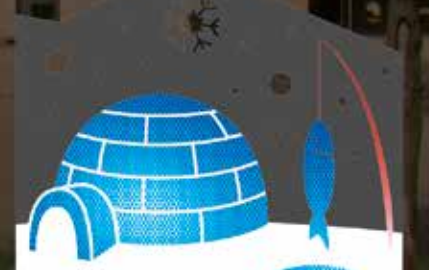

DÉCOUVREZ EN VIDÉO LES DÉCORS RÉTRO RÉFLÉCHISSANTS  
[www.decolum.fr](http://www.decolum.fr)

Copyright®

5- **Sur la Banquise**  
RÉF. 26717 | NOUS CONSULTER  
(H)1.35 x (L)1.50 m - recto

6- **Sur la Banquise**  
RÉF. 26718 | NOUS CONSULTER  
(H)1.31 x (L)1.50 m - recto

7- **Sur la Banquise**  
RÉF. 26719 | NOUS CONSULTER  
(H)1.40 x (L)1.50 m - recto

gamme

# RÉTRO- RÉFLÉCHISSANTE



Décors rétro réfléchissants conçus pour colorer vos rues en journée et renvoyer la lumière la nuit, le tout sans consommation électrique. Il s'agit pour notre gamme de refléter les phares du véhicule qui approche. Possibilité recto/verso sur demande. Fixations au sol fournies hors visserie.

Idee et concept protégés par Copyright®



**NUIT**

\*reflète les phares du véhicule.

**JOUR**

Copyright®

Afin d'améliorer la qualité de nos produits, nous nous réservons le droit de modifier sans préavis leurs caractéristiques techniques.



Journée en Arctique 1

Journée en Arctique 2

Journée en Arctique 3

**Coloré le jour, lumineux la nuit**

Reflète les phares du véhicule qui approche

**Sans branchement électrique**

Réduction de l'impact environnemental

Nouveautés 2024



Ours Blanc 4



Phoque 5



Ourson blanc 6

Copyright®

1- **Journée en Arctique**  
RÉF. 26720 | NOUS CONSULTER  
(H)1.35 x (L)1.50 m - recto

2- **Journée en Arctique**  
RÉF. 26721 | NOUS CONSULTER  
(H)1.31 x (L)1.50 m - recto

3- **Journée en Arctique**  
RÉF. 26722 | NOUS CONSULTER  
(H)1.40 x (L)1.50 m - recto

4- **Ours Blanc**  
RÉF. 26732 | NOUS CONSULTER  
(H)1.40 x (L)1.17 m - recto

5- **Phoque**  
RÉF. 26733 | NOUS CONSULTER  
(H)0.90 x (L)1.70 m - recto

6- **Ourson Blanc**  
RÉF. 26734 | NOUS CONSULTER  
(H)0.80 x (L)1.00 m - recto



DÉCOUVREZ EN VIDÉO LES DÉCORS RÉTRORÉFLÉCHISSANTS  
[www.decolum.fr](http://www.decolum.fr)

Afin d'améliorer la qualité de nos produits, nous nous réservons le droit de modifier sans préavis leurs caractéristiques techniques.

gamme

# RÉTRO- RÉFLÉCHISSANTE



Décor rétro réfléchissants conçus pour colorer vos rues en journée et renvoyer la lumière la nuit, le tout sans consommation électrique. Il s'agit pour notre gamme de refléter les phares du véhicule qui approche. Possibilité recto/verso sur demande. Fixations au sol fournies hors visserie.

**Idée et concept protégés par Copyright®**



## Coloré le jour, lumineux la nuit

Reflète les phares du véhicule qui approche

★★  
Nouveautés 2024

## Sans branchement électrique

Réduction de l'impact environnemental



Papa Noël 1



Papa Noël Hotte 2



Pain d'épices 3



Duo de Noël 4



POUR PHOTOS



Cadeau rouge et or 5

Copyright®

1- Papa Noël  
RÉF. 26750 | NOUS CONSULTER  
(H)1.70 x (L)1.55 m - recto

2- Papa Noël Hotte  
RÉF. 26749 | NOUS CONSULTER  
(H)1.85 x (L)2.30 m - recto

3- Pain d'épices  
RÉF. 26744 | NOUS CONSULTER  
(H)1.80 x (L)1.38 m - recto

4- Duo de Noël pour photos  
RÉF. 26756 | NOUS CONSULTER  
(H)1.70 x (L)1.40 m - recto

5- Cadeau rouge et or  
RÉF. 26747 | NOUS CONSULTER  
(H)1.40 x (L)1.09 m - recto

Afin d'améliorer la qualité de nos produits, nous nous réservons le droit de modifier sans préavis leurs caractéristiques techniques.

## NUIT

\*reflète les phares du véhicule.



## JOUR

6- Arrivée des cadeaux  
RÉF. 26723 | NOUS CONSULTER  
(H)1.35 x (L)1.50 m - recto

7- Arrivée des cadeaux  
RÉF. 26724 | NOUS CONSULTER  
(H)1.31 x (L)1.50 m - recto

8- Arrivée des cadeaux  
RÉF. 26725 | NOUS CONSULTER  
(H)1.40 x (L)1.50 m - recto

Copyright®



DÉCOUVREZ EN VIDÉO LES DÉCORS RÉTRO RÉFLÉCHISSANTS  
[www.decolum.fr](http://www.decolum.fr)

Afin d'améliorer la qualité de nos produits, nous nous réservons le droit de modifier sans préavis leurs caractéristiques techniques.



gamme  
**RÉTRO-  
RÉFLÉCHISSANTE**



Décor rétro réfléchissant conçu pour colorer vos rues en journée et renvoyer la lumière la nuit, le tout sans consommation électrique. Il s'agit pour notre gamme de refléter les phares du véhicule qui approche.  
**Possibilité recto/verso sur demande.**  
**Fixations au sol fournies hors visserie.**

**Idée et concept  
protégés par Copyright®**



1- **Casse-Noisette Lance**  
RÉF. 26746 | NOUS CONSULTER  
(H)1.90 x (L)0.84 m - recto

2- **Casse-Noisette**  
RÉF. 26745 | NOUS CONSULTER  
(H)1.90 x (L)0.64 m - recto

Copyright®

Afin d'améliorer la qualité de nos produits, nous nous réservons le droit de modifier sans préavis leurs caractéristiques techniques.

C'est Noël 3

C'est Noël 4

C'est Noël 5

Moulin à Vent 6

Cube 7

Boule Or 8

Locomotive 9

Wagon 10

**Coloré le jour, lumineux la nuit**  
Reflète les phares du véhicule qui approche

**Sans branchement électrique**  
Réduction de l'impact environnemental

**POUR PHOTOS**

DÉCOUVREZ EN VIDÉO LES DÉCORS RÉTRORÉFLÉCHISSANTS  
[www.decolum.fr](http://www.decolum.fr)

**Nouveautés 2024**

3- **C'est Noël**  
RÉF. 26726 | NOUS CONSULTER  
(H)1.35 x (L)1.50 m - recto

4- **C'est Noël**  
RÉF. 26727 | NOUS CONSULTER  
(H)1.31 x (L)1.50 m - recto

5- **C'est Noël**  
RÉF. 26728 | NOUS CONSULTER  
(H)1.40 x (L)1.50 m - recto

6- **Moulin à vent**  
RÉF. 26752 | NOUS CONSULTER  
(H)1.90 x (L)1.12 m - recto

7- **Cube**  
RÉF. 26751 | NOUS CONSULTER  
(H)0.50 x (L)0.61 m - recto

8- **Boule Or**  
RÉF. 26748 | NOUS CONSULTER  
(H)1.40 x (L)1.10 m - recto

9- **Locomotive**  
RÉF. 26753 | NOUS CONSULTER  
(H)1.00 x (L)1.22 m - recto

10- **Wagon**  
RÉF. 26754 | NOUS CONSULTER  
(H)1.00 x (L)1.27 m - recto

Afin d'améliorer la qualité de nos produits, nous nous réservons le droit de modifier sans préavis leurs caractéristiques techniques.

gamme  
**RÉTRO-  
RÉFLÉCHISSANTE**



Décor rétro réfléchissants conçus pour colorer vos rues en journée et renvoyer la lumière la nuit, le tout sans consommation électrique. Il s'agit pour notre gamme de refléter les phares du véhicule qui approche.  
**Possibilité recto/verso sur demande.**  
**Fixations au sol fournies hors visserie.**

**Idee et concept protégés par Copyright®**



**Coloré le jour, lumineux la nuit**  
Reflète les phares du véhicule qui approche

**Nouveautés 2024**

**Sans branchement électrique**  
Réduction de l'impact environnemental

1- **Grand Cerf rouge** | RÉF. 27129 | NOUS CONSULTER  
(H)1.90 x (L)1.15 m - recto

2- **Traîneau** | RÉF. 27136 | NOUS CONSULTER  
(H)1.40 x (L)1.80 m - recto

3- **Grand Cerf blanc** | RÉF. 27124 | NOUS CONSULTER  
(H)1.90 x (L)1.15 m - recto

4- **Biche** | RÉF. 27122 | NOUS CONSULTER  
(H)1.20 x (L)0.70 m - recto

5- **Faon** | RÉF. 27120 | NOUS CONSULTER  
(H)0.55 x (L)0.80 m - recto

Copyright®

**JOUR**

**NUIT**  
\*reflète les phares du véhicule.

DÉCOUVREZ EN VIDÉO LES DÉCORS RÉTRORÉFLÉCHISSANTS  
[www.decolum.fr](http://www.decolum.fr)

6- **Renne droit** | RÉF. 27137 | NOUS CONSULTER  
(H)1.90 x (L)1.40 m - recto

7- **Renne élané** | RÉF. 27138 | NOUS CONSULTER  
(H)1.65 x (L)1.80 m - recto

8- **Traîneau de Noël** | RÉF. 27139 | NOUS CONSULTER  
(H)1.50 x (L)2.00 m - recto

Copyright®

gamme  
**RÉTRO-  
RÉFLÉCHISSANTE**



Décor rétro réfléchissants conçus pour colorer vos rues en journée et renvoyer la lumière la nuit, le tout sans consommation électrique. Il s'agit pour notre gamme de refléter les phares du véhicule qui approche.  
**Possibilité recto/verso sur demande.**  
**Fixations au sol fournies hors visserie.**

**Idee et concept  
protégés par Copyright®**



**1- Étoile**  
RÉF. 27127 | NOUS CONSULTER  
(H)1.40 x (L)1.20 m - recto

**2- Ourson**  
RÉF. 27118 | NOUS CONSULTER  
(H)1.40 x (L)1.20 m - recto

**NUIT**

\*reflète les phares du véhicule.

**JOUR** Copyright®

**Coloré le jour, lumineux la nuit**  
Reflète les phares du véhicule qui approche

**Sans branchement électrique**  
Réduction de l'impact environnemental



*Bonhomme de neige rouge* **3**



*Bonhomme de neige vert* **4**



*Cadeau* **5**



*Coeur* **6**



*Père-Noël patineur* **7**



*Père-Noël bienvenue* **8**



*Père-Noël cadeau* **9**

★★  
**Nouveautés  
2024**



**DÉCOUVREZ EN  
VIDÉO LES DÉCORS  
RÉTRORÉFLÉCHISSANTS**  
www.decolum.fr

Copyright®

**3- Bonhomme de neige rouge**  
RÉF. 27112 | NOUS CONSULTER  
(H)1.40 x (L)0.90 m - recto

**4- Bonhomme de neige vert**  
RÉF. 27113 | NOUS CONSULTER  
(H)1.40 x (L)0.90 m - recto

**5- Cadeau**  
RÉF. 27126 | NOUS CONSULTER  
(H)1.40 x (L)1.00 m - recto

**6- Coeur**  
RÉF. 27135 | NOUS CONSULTER  
(H)1.40 x (L)1.10 m - recto

**7- Père-Noël patineur**  
RÉF. 27140 | NOUS CONSULTER  
(H)1.70 x (L)1.00 m - recto

**8- Père-Noël bienvenue**  
RÉF. 27128 | NOUS CONSULTER  
(H)1.70 x (L)1.05 m - recto

**9- Père-Noël cadeau**  
RÉF. 27115 | NOUS CONSULTER  
(H)1.40 x (L)0.80 m - recto

gamme  
**RÉTRO-  
RÉFLÉCHISSANTE**



Décor rétro réfléchissants conçus pour colorer vos rues en journée et renvoyer la lumière la nuit, le tout sans consommation électrique. Il s'agit pour notre gamme de refléter les phares du véhicule qui approche.  
**Possibilité recto/verso sur demande.**  
Fixations au sol fournies hors visserie.

**Idée et concept protégés par Copyright®**



**Coloré le jour, lumineux la nuit**  
Reflète les phares du véhicule qui approche

**Sans branchement électrique**  
Réduction de l'impact environnemental

1- Sapin

2- Sapin moderne

3- Sapin boules

Copyright®

1- Sapin  
RÉF. 27125 | NOUS CONSULTER  
(H)1.90 x (L)1.15 m - recto

2- Sapin moderne  
RÉF. 27133 | NOUS CONSULTER  
(H)1.90 x (L)1.20 m - recto

3- Sapin boules  
RÉF. 27132 | NOUS CONSULTER  
(H)1.90 x (L)1.15 m - recto

**NUIT** \*reflète les phares du véhicule.

**JOUR**

Copyright®

4- Balthazar  
RÉF. 27107 | NOUS CONSULTER  
(H)1.70 x (L)0.90 m - recto

5- Gaspard  
RÉF. 27108 | NOUS CONSULTER  
(H)1.10 x (L)0.80 m - recto

6- Berger  
RÉF. 27104 | NOUS CONSULTER  
(H)1.00 x (L)0.60 m - recto

7- Melchior  
RÉF. 27106 | NOUS CONSULTER  
(H)1.70 x (L)0.70 m - recto

8- Boeuf  
RÉF. 27110 | NOUS CONSULTER  
(H)1.20 x (L)2.00 m - recto

9- Âne  
RÉF. 27109 | NOUS CONSULTER  
(H)0.80 x (L)1.40 m - recto

10- Crèche  
RÉF. 27103 | NOUS CONSULTER  
(H)1.80 x (L)1.90 m - recto

11- Mouton  
RÉF. 27111 | NOUS CONSULTER  
(H)0.50 x (L)0.70 m - recto

gamme

# RÉTRO-RÉFLÉCHISSANTE



Décor rétro réfléchissants conçus pour colorer vos rues en journée et renvoyer la lumière la nuit, le tout sans consommation électrique. Il s'agit pour notre gamme de refléter les phares du véhicule qui approche. Fixations au sol ou en suspension fournies.

**Idée et concept protégés par Copyright®**



1- Joyeuses Fêtes à suspendre  
RÉF. 27100SUS | NOUS CONSULTER  
(H)0.45 x (L)2.50 m - recto

2- Joyeuses Fêtes à suspendre  
RÉF. 27101SUS | NOUS CONSULTER  
(H)0.60 x (L)3.50 m - recto



3- Sapin moderne  
RÉF. 27133 | NOUS CONSULTER  
(H)1.90 x (L)1.20 m - recto

4- Joyeuses Fêtes au Sol  
RÉF. 27100 | NOUS CONSULTER  
(H)0.45 x (L)2.50 m - recto (en 1 châssis)

5- Joyeuses Fêtes au Sol  
RÉF. 27101 | NOUS CONSULTER  
(H)0.60 x (L)3.50 m - recto (en 2 châssis)

6- Joyeuses Fêtes au Sol  
RÉF. 27102 | NOUS CONSULTER  
(H)0.80 x (L)4.50 m - recto (en 2 châssis)

## JOUR



DÉCOUVREZ EN VIDÉO LES DÉCORS RÉTRO RÉFLÉCHISSANTS

[www.decolum.fr](http://www.decolum.fr)

gamme

# RÉTRO- RÉFLÉCHISSANTE



Décors rétro réfléchissants conçus pour colorer vos rues en journée et renvoyer la lumière la nuit, le tout sans consommation électrique. Il s'agit pour notre gamme de refléter les phares du véhicule qui approche. **Possibilité recto/verso sur demande.** Fixations au sol fournies hors visserie.

**Idée et concept protégés par Copyright®**



## Coloré le jour, lumineux la nuit

Reflète les phares du véhicule qui approche

## Sans branchement électrique

Réduction de l'impact environnemental



*Poussin debout*



*Poussin chocolat*



*Poule*



*Poule Pâques*



*Coq*

Copyright®

**1- Poussin Debout**  
RÉF. 28048 | NOUS CONSULTER  
(H)1.35 x (L)0.95 m - recto

**2- Poussin Chocolat**  
RÉF. 28049 | NOUS CONSULTER  
(H)1.40 x (L)1.00 m - recto

**3- Poule**  
RÉF. 28036 | NOUS CONSULTER  
(H)1.25 x (L)1.05 m - recto

**4- Poule Pâques**  
RÉF. 28037 | NOUS CONSULTER  
(H)1.35 x (L)1.05 m - recto

**5- Coq**  
RÉF. 28038 | NOUS CONSULTER  
(H)1.15 x (L)1.05 m - recto

## JOUR



\*reflète les phares du véhicule.

## NUIT

Copyright®

**6- Poussin Oeufs**  
RÉF. 28041 | NOUS CONSULTER  
(H)1.30 x (L)0.80 m - recto

**7- Panier Pâques**  
RÉF. 28051 | NOUS CONSULTER  
(H)1.20 x (L)0.70 m - recto

**8- Lapin Oeuf Rouge**  
RÉF. 28055 | NOUS CONSULTER  
(H)1.35 x (L)1.00 m - recto

**9- Poussin Pâques**  
RÉF. 28040 | NOUS CONSULTER  
(H)1.25 x (L)0.80 m - recto



DÉCOUVREZ EN VIDÉO LES DÉCORS RÉTRO RÉFLÉCHISSANTS  
[www.decolum.fr](http://www.decolum.fr)

gamme  
**RÉTRO-  
RÉFLÉCHISSANTE**



Décor rétro réfléchissants conçus pour colorer vos rues en journée et renvoyer la lumière la nuit, le tout sans consommation électrique. Il s'agit pour notre gamme de refléter les phares du véhicule qui approche. Possibilité recto/verso sur demande. Fixations au sol fournies hors visserie.

**Idée et concept  
protégés par Copyright®**

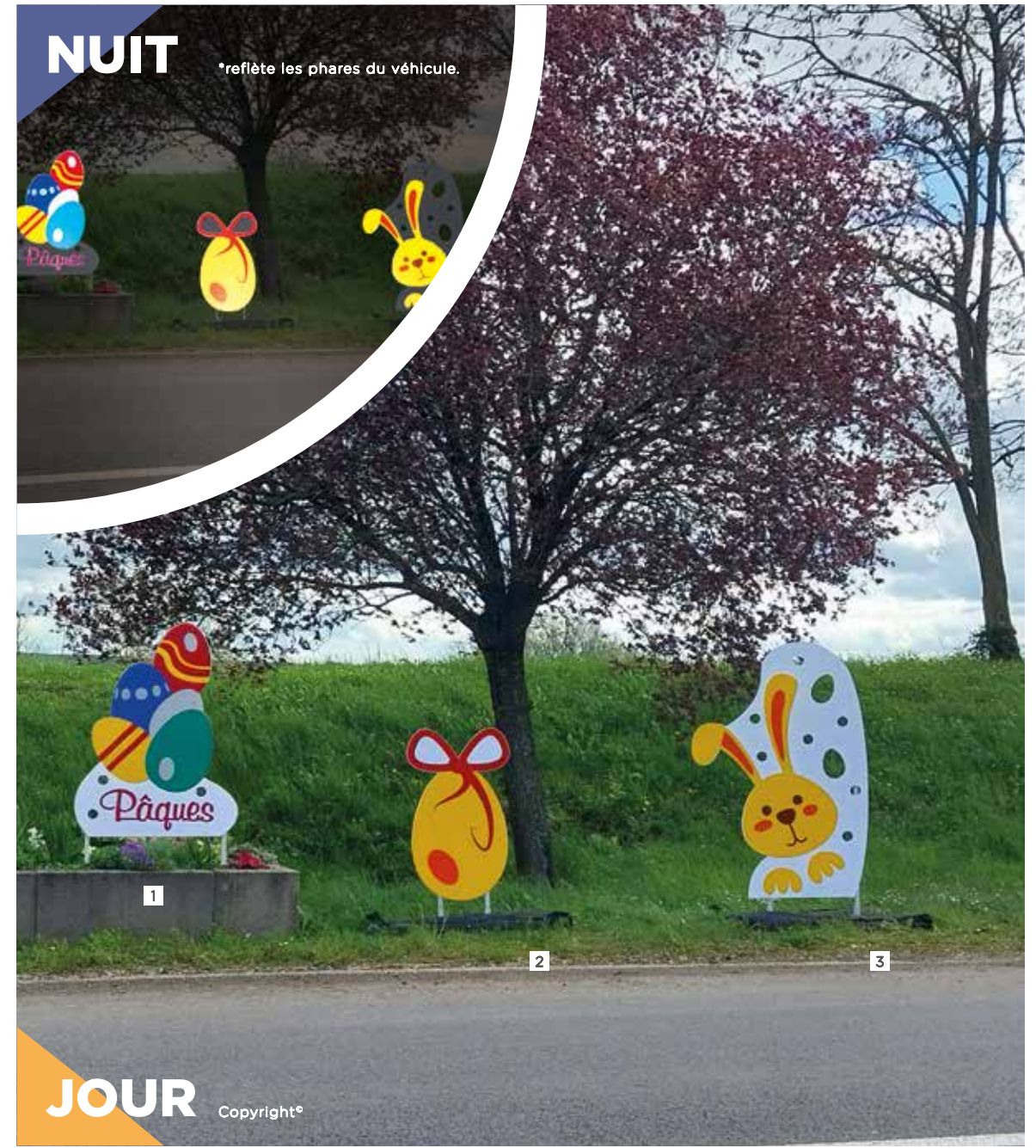

- 1- Oeufs de Pâques  
RÉF. 28052 | NOUS CONSULTER  
(H)1.30 x (L)0.90 m - recto
- 2- Oeuf de Pâques  
RÉF. 28039 | NOUS CONSULTER  
(H)1.00 x (L)0.60 m - recto
- 3- Lapin Or  
RÉF. 28054 | NOUS CONSULTER  
(H)1.50 x (L)1.00 m - recto

**NUIT** \*reflète les phares du véhicule.

**JOUR** Copyright®

Afin d'améliorer la qualité de nos produits, nous nous réservons le droit de modifier sans préavis leurs caractéristiques techniques.



- 4- Composition Pâques 2  
RÉF. 28077 | NOUS CONSULTER  
(H)1.40 x (L)1.50 m - recto
- 5- Composition Pâques 2  
RÉF. 28078 | NOUS CONSULTER  
(H)1.40 x (L)1.50 m - recto
- 6- Composition Pâques 2  
RÉF. 28079 | NOUS CONSULTER  
(H)1.30 x (L)1.50 m - recto
- 7- Cloches Village  
RÉF. 28050 | NOUS CONSULTER  
(H)1.25 x (L)0.90 m - recto
- 8- Cloches Pâques  
RÉF. 28053 | NOUS CONSULTER  
(H)1.35 x (L)0.90 m - recto
- 9- Abeille Heureuse  
RÉF. 28056 | NOUS CONSULTER  
(H)1.35 x (L)1.25 m - recto
- 10- Abeille Maligne  
RÉF. 28057 | NOUS CONSULTER  
(H)1.30 x (L)1.25 m - recto

**Coloré le jour, lumineux la nuit**  
Reflète les phares du véhicule qui approche

**Sans branchement électrique**  
Réduction de l'impact environnemental



**DÉCOUVREZ EN  
VIDÉO LES DÉCOIRS  
RÉTRORÉFLÉCHISSANTS**  
www.decolum.fr

Afin d'améliorer la qualité de nos produits, nous nous réservons le droit de modifier sans préavis leurs caractéristiques techniques.

gamme  
**RÉTRO-RÉFLÉCHISSANTE**



Décor rétro réfléchissants conçus pour colorer vos rues en journée et renvoyer la lumière la nuit, le tout sans consommation électrique. Il s'agit pour notre gamme de refléter les phares du véhicule qui approche.  
**Possibilité recto/verso sur demande.**  
**Fixations au sol fournies hors visserie.**

**Idee et concept protégés par Copyright®**



**Coloré le jour, lumineux la nuit**

Reflète les phares du véhicule qui approche

**Sans branchement électrique**

Réduction de l'impact environnemental



1- Escargot fleur



2- Cabane oiseaux



3- Coccinelles fleurs



4- Papillons orange



5- Papillons jaune



6- Colibri fleur

Copyright®

1- Escargot fleur  
RÉF. 28061 | NOUS CONSULTER  
(H)1.40 x (L)0.90 m - recto

2- Cabane oiseaux  
RÉF. 28062 | NOUS CONSULTER  
(H)1.45 x (L)0.70 m - recto

3- Coccinelles fleurs  
RÉF. 28063 | NOUS CONSULTER  
(H)1.45 x (L)0.75 m - recto

4- Papillons orange  
RÉF. 28058 | NOUS CONSULTER  
(H)1.45 x (L)0.70 m - recto

5- Papillons jaune  
RÉF. 28059 | NOUS CONSULTER  
(H)1.45 x (L)0.70 m - recto

6- Colibri fleur  
RÉF. 28060 | NOUS CONSULTER  
(H)1.55 x (L)1.20 m - recto

Afin d'améliorer la qualité de nos produits, nous nous réservons le droit de modifier sans préavis leurs caractéristiques techniques.

**NUIT**

\*reflète les phares du véhicule.

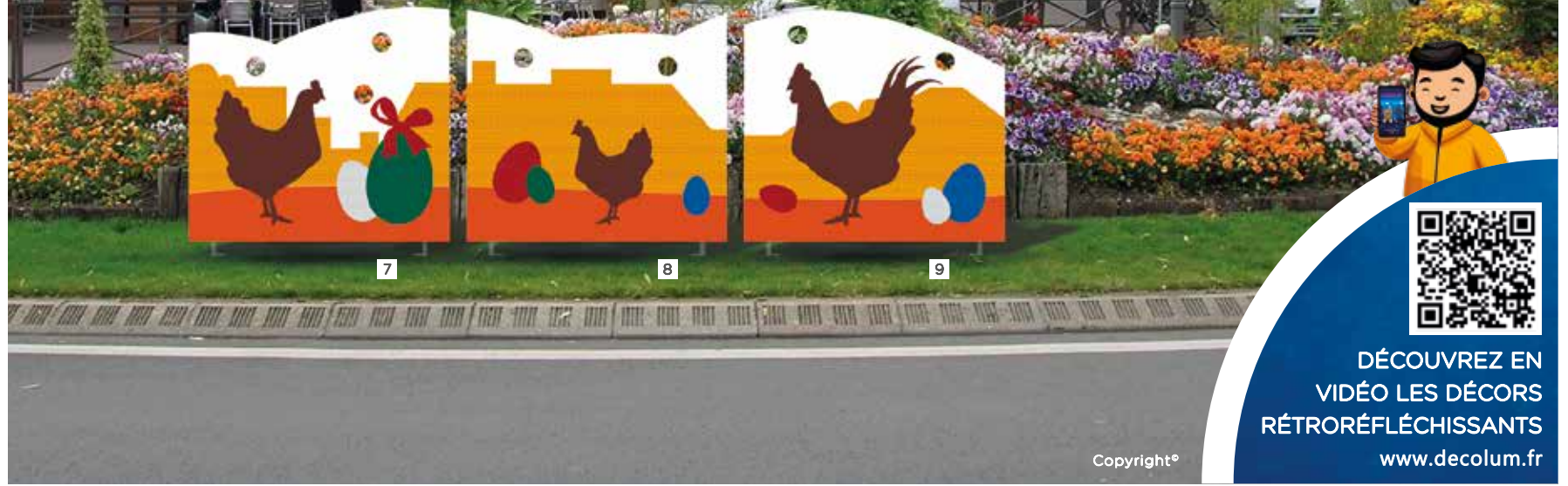

7

8

9

Copyright®

7- Composition Pâques 1  
RÉF. 28074 | NOUS CONSULTER  
(H)1.35 x (L)1.50 m - recto

8- Composition Pâques 1  
RÉF. 28075 | NOUS CONSULTER  
(H)1.33 x (L)1.50 m - recto

9- Composition Pâques 1  
RÉF. 28076 | NOUS CONSULTER  
(H)1.40 x (L)1.50 m - recto

Afin d'améliorer la qualité de nos produits, nous nous réservons le droit de modifier sans préavis leurs caractéristiques techniques.

**JOUR**



DÉCOUVREZ EN VIDÉO LES DÉCORS RÉTRO RÉFLÉCHISSANTS  
[www.decolum.fr](http://www.decolum.fr)

Catalogue 2024 - DECOLUM - 75



gamme  
**RÉTRO-  
RÉFLÉCHISSANTE**



Décor rétro réfléchissants conçus pour colorer vos rues en journée et renvoyer la lumière la nuit, le tout sans consommation électrique. Il s'agit pour notre gamme de refléter les phares du véhicule qui approche. Possibilité recto/verso sur demande. Fixations au sol fournies hors visserie.

**Idée et concept  
protégés par Copyright®**



**1- Butineuses jaune**  
RÉF. 28073 | NOUS CONSULTER  
(H)1.90 x (L)1.55 m - recto

**2- Abeille**  
RÉF. 28064 | NOUS CONSULTER  
(H)1.20 x (L)1.00 m - recto

**3- Butineuses rouge**  
RÉF. 28072 | NOUS CONSULTER  
(H)1.90 x (L)1.55 m - recto

**JOUR** Copyright®

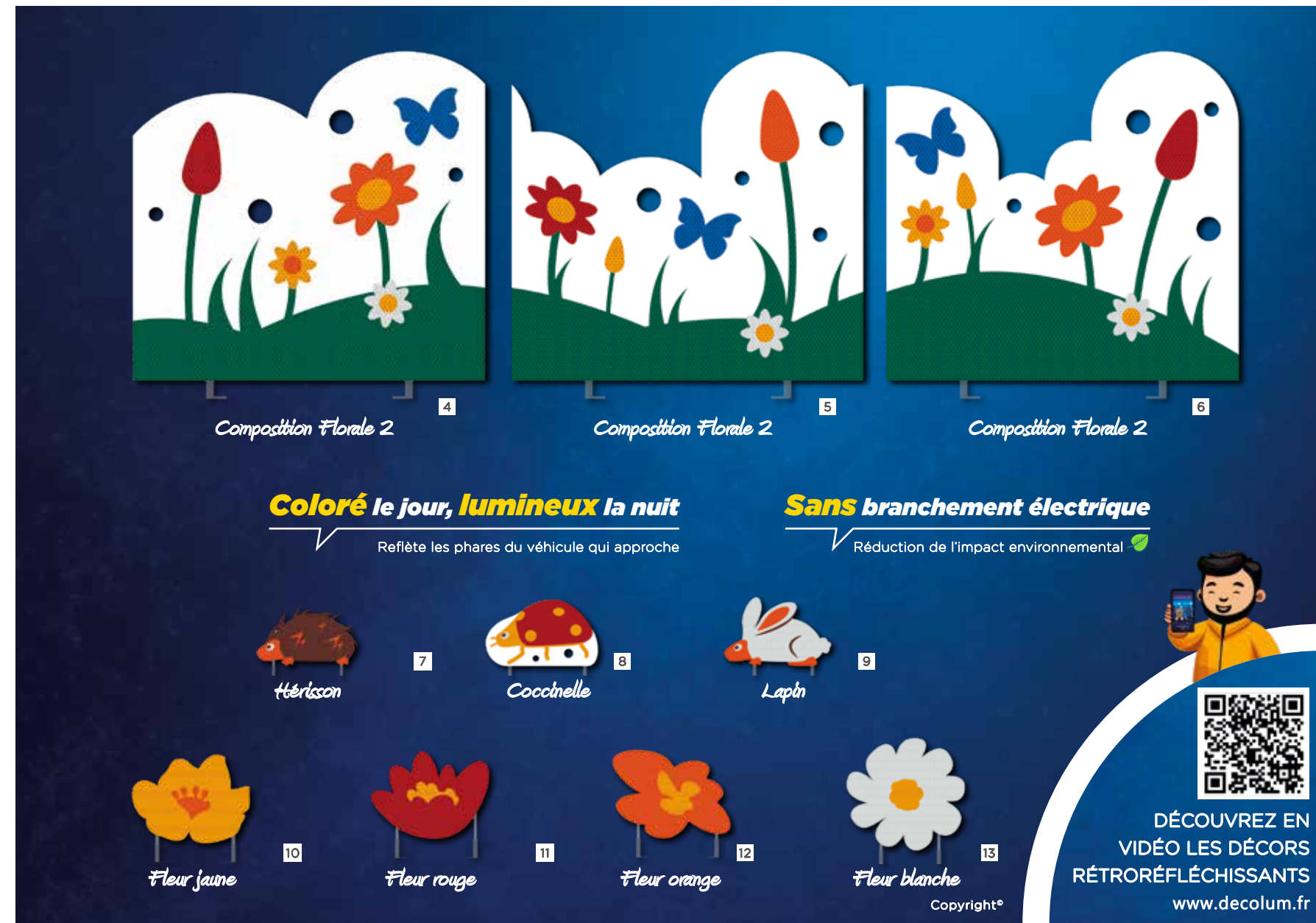

**4- Composition florale 2**  
RÉF. 28045 | NOUS CONSULTER  
(H)1.40 x (L)1.50 m - recto

**5- Composition florale 2**  
RÉF. 28046 | NOUS CONSULTER  
(H)1.40 x (L)1.50 m - recto

**6- Composition florale 2**  
RÉF. 28047 | NOUS CONSULTER  
(H)1.35 x (L)1.50 m - recto

**7- Hérisson**  
RÉF. 28065 | NOUS CONSULTER  
(H)0.60 x (L)1.00 m - recto

**8- Coccinelle**  
RÉF. 28066 | NOUS CONSULTER  
(H)0.65 x (L)1.10 m - recto

**9- Lapin**  
RÉF. 28067 | NOUS CONSULTER  
(H)0.67 x (L)1.05 m - recto

**10- Fleur jaune**  
RÉF. 28068 | NOUS CONSULTER  
(H)0.75 x (L)1.00 m - recto

**10- Fleur rouge**  
RÉF. 28069 | NOUS CONSULTER  
(H)0.75 x (L)1.00 m - recto

**11- Fleur orange**  
RÉF. 28070 | NOUS CONSULTER  
(H)0.75 x (L)1.00 m - recto

**12- Fleur blanche**  
RÉF. 28071 | NOUS CONSULTER  
(H)0.95 x (L)1.00 m - recto

gamme sécurité

# RÉTRO-RÉFLÉCHISSANTE



Personnage de sécurité rétro réfléchissant. Une meilleure visibilité de jour comme de nuit sans branchement électrique. Ralentissement garanti auprès des automobilistes. Fixations au sol (chevilles et vis non fournies).

**Idée et concept protégés par Copyright®**



# AMÉLIOREZ LA VISIBILITÉ de vos passages piétons

CONFORME AUX NORMES EN12899-1:2007 (SIGNALISATION ROUTIÈRE VERTICALE)



JOUR

NUIT

\*reflète les phares du véhicule.

# PERSONNAGES DE SÉCURITÉ



Garçon  
RÉF. ZONE-G-R  
521.00 € HT (l'unité)  
(H)1.00 m - recto/verso



Fille  
RÉF. ZONE-F-R  
521.00 € HT (l'unité)  
(H)1.00 m - recto/verso



RÉF. ZONE-G-O



RÉF. ZONE-G-J



RÉF. ZONE-G-V



RÉF. ZONE-G-B



RÉF. ZONE-G-BL



RÉF. ZONE-F-O



RÉF. ZONE-F-J



RÉF. ZONE-F-V



RÉF. ZONE-F-B



RÉF. ZONE-F-BL



Écolier  
RÉF. ZONE-D  
598.00 € HT (l'unité)  
(H)1.00 m - recto/verso



Enfant  
RÉF. ZONE-E  
569.00 € HT (l'unité)  
(H)1.00 m - recto/verso



Personnage rouge  
RÉF. ZONE-R  
446.00 € HT (l'unité)  
(H)1.00 m - recto/verso



Personnage blanc  
RÉF. ZONE-BL  
446.00 € HT (l'unité)  
(H)1.00 m - recto/verso



DÉCOUVREZ EN VIDÉO LES DÉCORS RÉTROREFLÉCHISSANTS  
[www.decolum.fr](http://www.decolum.fr)

gamme sécurité  
**RÉTRO-  
RÉFLÉCHISSANTE**



Totem de sécurité rétro réfléchissant. Une meilleure visibilité de jour comme de nuit sans branchement électrique. Ralentissement garanti auprès des automobilistes. Fixations au sol (chevilles et vis non fournies).

**Idée et concept protégés par Copyright®**



**AMÉLIOREZ LA VISIBILITÉ de vos sorties d'écoles**

CONFORME AUX NORMES EN12899-1:2007 (SIGNALISATION ROUTIÈRE VERTICALE)



1



2

Copyright®

1- Totem École crayons  
RÉF. 30031 | 459.00 € HT (l'unité)  
(H)1.80 x (L)0.50 m - recto/verso

2- Totem École écolier  
RÉF. 30032 | 399.00 € HT (l'unité)  
(H)1.80 x (L)0.50 m - recto/verso

Afin d'améliorer la qualité de nos produits, nous nous réservons le droit de modifier sans préavis leurs caractéristiques techniques.



**NUIT**

\*reflète les phares du véhicule.

Copyright®



DÉCOUVREZ EN VIDÉO LES DÉCORS RÉTRO RÉFLÉCHISSANTS  
[www.decolum.fr](http://www.decolum.fr)

3- Panneau École merci  
RÉF. 30033 | 295.00 € HT (l'unité)  
(H)1.20 x (L)0.50 m - recto/verso

Candélabre de sécurité rétro réfléchissant. Une meilleure visibilité de jour comme de nuit sans branchement électrique. Ralentissement garanti auprès des automobilistes. Fixations candélabre fournies.

Afin d'améliorer la qualité de nos produits, nous nous réservons le droit de modifier sans préavis leurs caractéristiques techniques.

gamme mixte

# RÉTRORÉFLÉCHISSANTE & LED

Nos décors vont colorer vos rues en journée et rétroréfléchir la nuit.  
Rétroreflexion obtenue grâce à des microprismes de verre noyés dans une résine acrylique et disposées sur un miroir métallique.  
Les microbilles agissent comme des miroirs à 90° et renvoient les rayons lumineux (phares de voiture) vers l'automobiliste.



### IMPRIMANTE GRAND FORMAT

Fabriqués en nos ateliers en PLA avec film rétroréfléchissant classe 3 sur support PVC, résistant aux intempéries, à la flexion et aux agents chimiques et corrosifs.



### 15 % D'ALU - 85 % PLA BIOSOURCÉ

Nous concevons les châssis de nos décors en PLA biosourcé à l'aide d'un robot. Cette technologie nous permet de recycler en interne nos décors.



### DÉCOREZ 24h/24

Un large choix de décors détaillés, très coloré en journée, très lumineux par rétroréflexion la nuit (visibilité jusqu'à 350 mètres).

INFORMATIONS SUR :

[www.decolum.fr](http://www.decolum.fr)



gamme mixte

# RÉTRO- RÉFLÉCHISSANTE & LED



**230V** **EXTÉRIEUR** **GARANTIE 2 ANS**

**AVEC CÂBLE D'ALIMENTATION 1.60M**

Nouvelle Gamme de décors : MIXTE.  
Elle est composée de rétro réfléchissants et de LED. Idéal pour colorer vos rues en journée, les illuminer la nuit et renvoyer la lumière des décorations en reflétant les phares du véhicule qui approche.

**Fixations candélabre fournies.**

### INSTALLATIONS

Ø intérieur : 0.75 cm  
Autres dimensions : nous consulter.  
Système permettant d'avoir une amplitude pour insérer la patte du décor lorsque le mât est de forme conique.

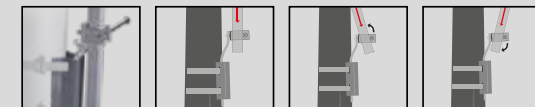

**Idee et concept  
protégés par Copyright®**



**NUIT**

\*reflète les phares du véhicule.

Copyright®

DÉCOUVREZ EN  
VIDÉO LES DÉCORS  
MIXTE RÉTRO/LED  
[www.decolum.fr](http://www.decolum.fr)

## Coloré le jour, lumineux la nuit

Reflète les phares du véhicule qui approche

### CORDON LED FILANT RGB

8 couleurs - 3 vitesses  
via télécommande avec  
fonction mémoire :

blanc pur / gold / rouge / bleu  
jaune / vert / rose / multicolore



**GUIRLANDE LED**  
blanc pur pétillante

**Nouveautés  
2024**

Wonky

RÉF. 23100MLED | 298.00 € HT  
(H)1.32 x (L)1.51 m - 7 Kg - 19 w  
recto/verso

Copyright®

**JOUR**



**NUIT**



**RÉTRORÉFLÉCHISSANT AMOVIBLE**

Coloré le jour / lumineux la nuit :  
Reflète les phares du véhicule qui approche



*Roi*

RÉF. 23100NLED | 298.00 € HT  
(H)1.32 x (L)1.51 m - 7 Kg - 19 w  
recto/verso



*Happy*

RÉF. 23100LLED | 298.00 € HT  
(H)1.32 x (L)1.51 m - 7 Kg - 19 w  
recto/verso



*Bella*

RÉF. 23100OLED | 298.00 € HT  
(H)1.32 x (L)1.51 m - 7 Kg - 19 w  
recto/verso



*Cado*

RÉF. 23100PLED | 298.00 € HT  
(H)1.32 x (L)1.39 m - 7 Kg - 19 w  
recto/verso



*Lubi*

RÉF. 23100QLED | 298.00 € HT  
(H)1.32 x (L)1.45 m - 7 Kg - 19 w  
recto/verso

gamme mixte

# RÉTRO- RÉFLÉCHISSANTE & LED



**230V** **EXTÉRIEUR** **GARANTIE 2 ANS**

**AVEC CÂBLE D'ALIMENTATION 1.60M**

Nouvelle Gamme de décors : MIXTE.  
Elle est composée de rétro réfléchissants et de LED. Idéal pour colorer vos rues en journée, les illuminer la nuit et renvoyer la lumière des décorations en reflétant les phares du véhicule qui approche. Fixations candélabre fournies.

**Idée et concept  
protégés par Copyright®**



**JOUR** Copyright®

DÉCOUVREZ EN  
VIDÉO LES DÉCORS  
MIXTE RÉTRO/LED  
[www.decolum.fr](http://www.decolum.fr)



\*reflète les phares du véhicule.

## Coloré le jour, lumineux la nuit

Reflète les phares du véhicule qui approche

**Nouveautés  
2024**

**JOUR**



**NUIT**

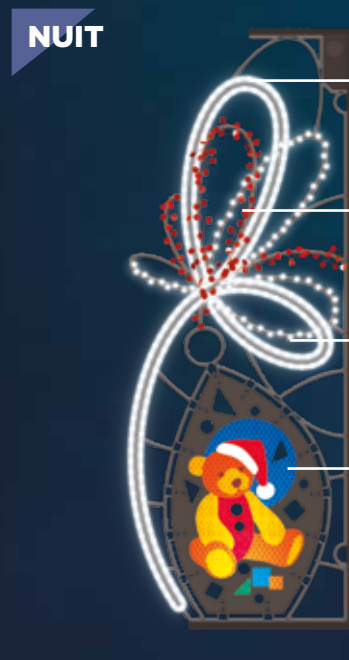

**CORDON LED**  
blanc pur



**GUIRLANDE DIURNE**  
rouge



**GUIRLANDE LED**  
blanc pur



**RÉTRORÉFLÉCHISSANT AMOVIBLE**  
Coloré le jour / lumineux la nuit :  
Reflète les phares du véhicule qui approche

*Flot ourson*

RÉF. 23151ALED | 298.00 € HT  
(H)2.00 x (L)0.75 m - 10 Kg - 26 w  
recto/verso



*Flot cloches*

RÉF. 23151BLED | 298.00 € HT  
(H)2.00 x (L)0.75 m - 10 Kg - 26 w  
recto/verso



*Flot cerf*

RÉF. 23151CLED | 298.00 € HT  
(H)2.00 x (L)0.75 m - 10 Kg - 26 w  
recto/verso



*Flot botte*

RÉF. 23151DLED | 298.00 € HT  
(H)2.00 x (L)0.75 m - 10 Kg - 26 w  
recto/verso



*Flot Père-Noël*

RÉF. 23151ELED | 298.00 € HT  
(H)2.00 x (L)0.75 m - 10 Kg - 26 w  
recto/verso

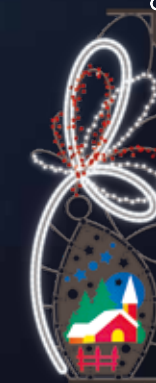

*Flot village*

RÉF. 23151FLED | 298.00 € HT  
(H)2.00 x (L)0.75 m - 10 Kg - 26 w  
recto/verso

Copyright®

gamme mixte

# RÉTRO-RÉFLÉCHISSANTE & LED



**230V** **EXTÉRIEUR** **GARANTIE 2 ANS**

**AVEC CÂBLE D'ALIMENTATION 1.60M**

Nouvelle Gamme de décors : MIXTE. Elle est composée de rétro réfléchissants et de LED. Idéal pour colorer vos rues en journée, les illuminer la nuit et renvoyer la lumière des décorations en reflétant les phares du véhicule qui approche. Fixations candélabre fournies.

**Idée et concept protégés par Copyright®**



## JOUR

## NUIT

**DÉCOUVREZ EN VIDÉO LES DÉCORS MIXTE RÉTRO/LED**

[www.decolum.fr](http://www.decolum.fr)

**NUIT** \*reflète les phares du véhicule. Copyright®

**Coloré le jour, lumineux la nuit**

Reflète les phares du véhicule qui approche

**Nouveautés 2024**

### JOUR

### NUIT

- CORDON LED**  
blanc pur
- FORME DIURNE**  
or
- GUIRLANDE LED**  
blanc pur
- RÉTRORÉFLÉCHISSANT AMOVIBLE**  
Coloré le jour / lumineux la nuit :  
Reflète les phares du véhicule qui approche

**Lys cerf**  
RÉF. 23152CLED | 327,00 € HT  
(H)2,00 x (L)0,80 m - 10 Kg - 34 w  
recto/verso

**Lys cloches**  
RÉF. 23152BLED | 327,00 € HT  
(H)2,00 x (L)0,80 m - 10 Kg - 34 w  
recto/verso

**Lys ourson**  
RÉF. 23152ALED | 327,00 € HT  
(H)2,00 x (L)0,80 m - 10 Kg - 34 w  
recto/verso

**Lys botte**  
RÉF. 23152DLED | 327,00 € HT  
(H)2,00 x (L)0,80 m - 10 Kg - 34 w  
recto/verso

**Lys Père-Noël**  
RÉF. 23152ELED | 327,00 € HT  
(H)2,00 x (L)0,80 m - 10 Kg - 34 w  
recto/verso

**Lys village**  
RÉF. 23152FLED | 327,00 € HT  
(H)2,00 x (L)0,80 m - 10 Kg - 34 w  
recto/verso

Copyright®

gamme mixte

# RÉTRO- RÉFLÉCHISSANTE & LED



**230V** **EXTÉRIEUR** **GARANTIE 2 ANS**

**AVEC CÂBLE D'ALIMENTATION 1.60M**

Nouvelle Gamme de décors : MIXTE.  
Elle est composée de rétroréfléchissants et de LED. Idéal pour colorer vos rues en journée, les illuminer la nuit et renvoyer la lumière des décorations en reflétant les phares du véhicule qui approche. Fixations candélabre fournies.

**Idée et concept  
protégés par Copyright®**



## Coloré le jour, lumineux la nuit

Reflète les phares du véhicule qui approche

**Nouveautés  
2024**



*Stoilles village*

RÉF. 23153FLED | 311,00 € HT  
(H)2,00 x (L)0,80 m - 10 Kg - 29 w  
recto/verso



Copyright®



gamme mixte

# RÉTRO- RÉFLÉCHISSANTE & LED



**230V** **EXTÉRIEUR** **GARANTIE 2 ANS**

**AVEC CÂBLE D'ALIMENTATION 1,60M**

Nouvelle Gamme de décors : MIXTE. Elle est composée de rétro réfléchissants et de LED. Idéal pour colorer vos rues en journée, les illuminer la nuit et renvoyer la lumière des décorations en reflétant les phares du véhicule qui approche. Fixations candélabre fournies.

**Idee et concept protégés par Copyright®**



DÉCOUVREZ EN  
VIDÉO LES DÉCORS  
MIXTE RÉTRO/LED  
[www.decolum.fr](http://www.decolum.fr)

\*reflète les phares du véhicule.

Copyright®

## Coloré le jour, lumineux la nuit

Reflète les phares du véhicule qui approche

**Nouveautés  
2024**

**JOUR**



**NUIT**

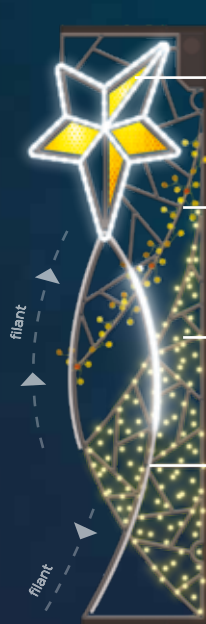

**RÉTORÉFLÉCHISSANT**  
Coloré le jour / lumineux la nuit :  
Reflète les phares du véhicule qui approche



**GUIRLANDE DIURNE**  
or



**GUIRLANDE LED**  
gold

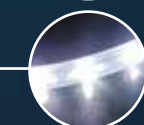

**CORDON LED FILANT RGB**  
8 couleurs - 3 vitesses  
via télécommande avec  
fonction mémoire :  
blanc pur / gold / rouge / bleu  
jaune / vert / rose / multicolore

*Krater*

RÉF. 23201LED | 298.00 € HT  
(H)2,00 x (L)0,60 m - 22 w - 10 Kg



*Tauri*

RÉF. 23202LED | 272.00 € HT  
(H)2,00 x (L)0,70 m - 15 w - 10 Kg

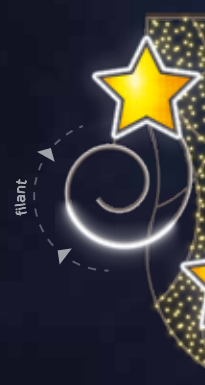

*Alcyone*

RÉF. 23203LED | 298.00 € HT  
(H)2,00 x (L)0,90 m - 19 w - 10 Kg



*Electre*

RÉF. 23204LED | 298.00 € HT  
(H)2,00 x (L)0,85 m - 22 w - 10 Kg



*Mérope*

RÉF. 23205LED | 298.00 € HT  
(H)2,00 x (L)0,85 m - 19 w - 10 Kg

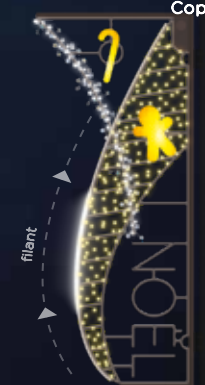

*Célesto*

RÉF. 23206LED | 298.00 € HT  
(H)2,00 x (L)0,80 m - 17 w - 10 Kg

Copyright®

gamme mixte

# RÉTRO-RÉFLÉCHISSANTE & LED



**230V** **EXTÉRIEUR** **GARANTIE 2 ANS**

**AVEC CÂBLE D'ALIMENTATION 1.60M**

Nouvelle Gamme de décors : MIXTE. Elle est composée de rétro réfléchissants et de LED. Idéal pour colorer vos rues en journée, les illuminer la nuit et renvoyer la lumière des décorations en reflétant les phares du véhicule qui approche. Crochets de suspension fournis.

**Idée et concept protégés par Copyright®**



## JOUR

## NUIT

\*reflète les phares du véhicule. Copyright®

DÉCOUVREZ EN VIDÉO LES DÉCORS MIXTE RÉTRO/LED [www.decolum.fr](http://www.decolum.fr)

## Coloré le jour, lumineux la nuit

Reflète les phares du véhicule qui approche

**Nouveautés 2024**

*Kratzer*  
RÉF. 23207LED | 596.00 € HT  
(H)0.60 x (L)4.00 m - 44 w - 20 Kg

*Électre*  
RÉF. 23210LED | 596.00 € HT  
(H)0.85 x (L)4.00 m - 44 w - 20 Kg

*Tauri*  
RÉF. 23208LED | 544.00 € HT  
(H)0.70 x (L)4.00 m - 30 w - 20 Kg

*Mérope*  
RÉF. 23211LED | 596.00 € HT  
(H)0.85 x (L)4.00 m - 38 w - 20 Kg

*Alcyone*  
RÉF. 23209LED | 596.00 € HT  
(H)0.90 x (L)4.00 m - 38 w - 20 Kg

*Céléno*  
RÉF. 23212LED | 596.00 € HT  
(H)0.80 x (L)4.00 m - 34 w - 20 Kg

gamme mixte

# RÉTRO-RÉFLÉCHISSANTE & LED



**230V** **EXTÉRIEUR** **GARANTIE 2 ANS**

**AVEC CÂBLE D'ALIMENTATION 1.60M**

Nouvelle Gamme de décors : MIXTE. Elle est composée de rétroréfléchissants et de LED. Idéal pour colorer vos rues en journée, les illuminer la nuit et renvoyer la lumière des décorations en reflétant les phares du véhicule qui approche. Crochets de suspension fournis.

**Idée et concept protégés par Copyright®**



## JOUR

Décor MIMOSA + Décor Botte = réf. 23180DLED.

## NUIT

\*reflète les phares du véhicule. Copyright®

DÉCOUVREZ EN VIDÉO LES DÉCORS MIXTE RÉTRO/LED  
[www.decolum.fr](http://www.decolum.fr)

## Coloré le jour, lumineux la nuit

Reflète les phares du véhicule qui approche

**CORDON LED**  
blanc pur

**FLOCON ANIMÉ GIVRÉ LED**  
effet d'éclatements - blanc pur

**Mimosa**  
RÉF. 23180\*LED | 987.00 € HT  
(H)1.00 x (L)4.00 m - châssis en 2 parties - 56 w - 14 Kg  
vendu avec un décor rétroréfléchissant, voir ci-dessous

**Pollux**  
RÉF. 23181\*LED | 641.00 € HT  
(H)1.30 x (L)2.50 m - châssis en 1 partie - 45 w - 12 Kg  
vendu avec un décor rétroréfléchissant, voir ci-dessous

**Nouveautés 2024**

**DÉCOR RÉTRORÉFLÉCHISSANT AU CHOIX :** À fixer sur les décors réf.23180\*LED ou réf.23181\*LED.

**Remplacer l'astérisque de la référence par la lettre correspondante au décor de votre choix.**  
Exemple sur la photo page 96 ( Décor MIMOSA + Décor Botte ) = réf. 23180DLED.

Copyright®

**Ourson**  
RÉF. A  
(H)0.81 x (L)0.51 m  
recto/verso

**Cloches**  
RÉF. B  
(H)0.81 x (L)0.51 m  
recto/verso

**Cerf**  
RÉF. C  
(H)0.81 x (L)0.51 m  
recto/verso

**Botte**  
RÉF. D  
(H)0.81 x (L)0.51 m  
recto/verso

**Père-Noël**  
RÉF. E  
(H)0.81 x (L)0.51 m  
recto/verso

**Village**  
RÉF. F  
(H)0.81 x (L)0.51 m  
recto/verso

gamme mixte  
**RÉTRO-  
RÉFLÉCHISSANTE  
& LED**

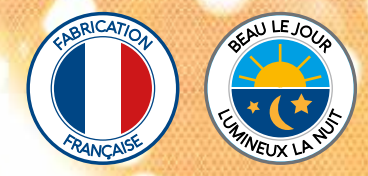

**230V** **EXTÉRIEUR** **GARANTIE 2 ANS**  
**AVEC CÂBLE D'ALIMENTATION 1.60M**

Nouvelle Gamme de décors : MIXTE.  
Elle est composée de rétroréfléchissants  
et de LED. Idéal pour colorer vos rues en  
journée, les illuminer la nuit et renvoyer la  
lumière des décorations en reflétant les  
phares du véhicule qui approche. Crochets  
de suspension fournis.

**Idée et concept  
protégés par Copyright®**



**JOUR**

**NUIT** \*reflète les phares du véhicule. Copyright®

**DÉCOUVREZ EN  
VIDÉO LES DÉCORS  
MIXTE RÉTRO/LED**  
[www.decolum.fr](http://www.decolum.fr)

**Coloré le jour, lumineux la nuit**

Reflète les phares du véhicule qui approche

★★  
**Nouveautés  
2024**



*Lordy*

RÉF. 23190LED | 696.00 € HT  
(H)1.30 x (L)3.00 m - châssis en 2 parties - 45 w - 13 Kg



*Siah*

RÉF. 23191LED | 743.00 € HT  
(H)1.30 x (L)3.00 m - châssis en 2 parties - 45 w - 13 Kg



**CORDON LED**  
blanc pur



**RÉTRORÉFLÉCHISSANT**

Coloré le jour / lumineux la nuit :  
Reflète les phares du véhicule qui approche



*Tollinan*

RÉF. 23192LED | 1168.00 € HT  
(H)1.30 x (L)4.00 m - châssis en 2 parties - 52 w - 18 Kg

gamme  
**DUOCOLOR**



BLANC PUR



GOLD

Personnaliser la couleur et l'animation de la guirlande LED sur votre décor. 2 coloris (BLANC PUR / GOLD) et 12 animations.  
Le décor est équipé d'une fonction mémoire, il conservera vos choix après son extinction.  
Vous avez la possibilité d'alterner les décors avec leur couleur ou leur animation avec le même décor.



**FABRIQUÉS EN NOS ATELIERS**

Châssis en aluminium T6060 ou en résine PLA,  
une matière 100% biosourcée et biodégradable car compostable.  
Prêt à brancher avec un câble d'alimentation 1.60 m, fixations  
candélabres ou crochets de suspension pour traversée fournis.



**PERSONNALISER LA COULEUR ET L'ANIMATION**

de la guirlande LED sur votre décor.  
2 coloris (BLANC PUR / GOLD) et 12 animations.  
Le décor est équipé d'une fonction mémoire,  
il conservera vos choix après son extinction.

INFORMATIONS SUR :  
[www.decolum.fr](http://www.decolum.fr)



BLANC PUR



GOLD

**12 ANIMATIONS DISPONIBLES :**

- 1 - BLANC PUR fixe
- 2 - GOLD fixe
- 3 - BLANC PUR 1/2LED Pétillante
- 4 - NACRÉ fixe
- 5 - GOLD 1/2LED Pétillante
- 6 - GOLD pétillant
- 7 - Auto
- 8 - BLANC PUR pétillant
- 9 - BLANC PUR fixe et GOLD pétillant
- 10 - GOLD fixe et BLANC PUR pétillant
- 11 - Clignotant (vitesse réglable)
- 12 - Dégrogré (vitesse réglable)



# gamme DUOCOLOR



**230V** **EXTÉRIEUR** **GARANTIE 2 ANS**

**AVEC CÂBLE D'ALIMENTATION 1.60M**

Fourni avec une télécommande, vous pouvez changer la couleur de la **guirlande** (**2 couleurs au choix**) et son animation sur votre décor. Équipé d'une fonction **mémoire**, il conservera votre choix après son extinction.

Vous pouvez donc configurer vos décors lors de la pose sur candélabre et ne plus avoir besoin d'utiliser la télécommande. Vous avez la possibilité d'alterner les décors avec leur couleur ou leur animation. **Fixations candélabre fournies.**



BLANC PUR

GOLD



Animation n°1 sélectionnée

Animation n°2 sélectionnée



DÉCOUVREZ EN VIDÉO LES DÉCORS DUOCOLOR  
[www.decolum.fr](http://www.decolum.fr)

Possibilité de mettre les décors en traversée de rues : à préciser lors de la commande.

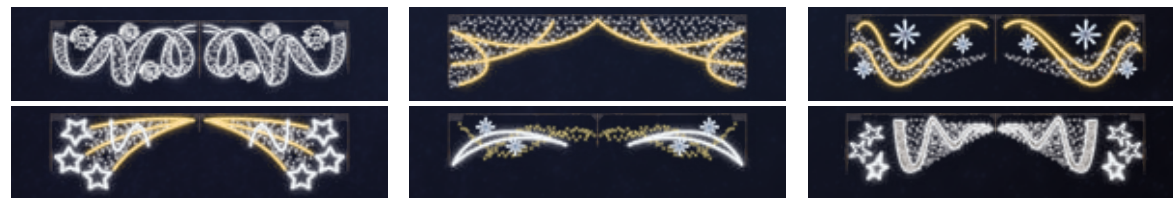

Afin d'améliorer la qualité de nos produits, nous nous réservons le droit de modifier sans préavis leurs caractéristiques techniques.

## Personnalisez la **couleur** et l'**animation**

de la guirlande sur vos décors via une télécommande

CORDON LED



*Duo-Despina*

RÉF. 77655-40LED | ~~466 €~~ **249 € HT**  
(H)2.00 x (L)0.85 m - 53 w - 10 Kg



**GUIRLANDE LED DUOCOLOR**

blanc pur et/ou gold

**12 ANIMATIONS DISPONIBLES :**

- 1 - BLANC PUR fixe
- 2 - GOLD fixe
- 3 - BLANC PUR 1/2LED Pétillante
- 4 - NACRÉ fixe
- 5 - GOLD 1/2LED Pétillante
- 6 - GOLD pétillant
- 7 - Auto
- 8 - BLANC PUR pétillant
- 9 - BLANC PUR fixe et GOLD pétillant
- 10 - GOLD fixe et BLANC PUR pétillant
- 11 - Clignotant (vitesse réglable)
- 12 - Dégradé (vitesse réglable)



*Duo-Yed*

RÉF. 77650-40LED | ~~336 €~~ **163 € HT**  
(H)1.50 x (L)0.70 m - 37 w - 5.5 Kg

*Duo-Spira*

RÉF. 77651-40LED | ~~423 €~~ **268 € HT**  
(H)2.00 x (L)0.95 m - 48 w - 8.5 Kg

*Duo-Bouquet scintillant*

RÉF. 77652-40LED | ~~415 €~~ **246 € HT**  
(H)2.00 x (L)1.00 m - 67 w - 9 Kg

*Duo-Amazing*

RÉF. 77653-40LED | ~~340 €~~ **192 € HT**  
(H)1.50 x (L)0.50 m - 29 w - 5.5 Kg

*Duo-Cressida*

RÉF. 77654-40LED | ~~358 €~~ **198 € HT**  
(H)2.00 x (L)0.90 m - 40 w - 7 Kg

RÉF. 77670-40LED | ~~376 €~~ **238 € HT**  
(H)2.00 x (L)0.95 m - 48 w - 7 Kg

RÉF. 77673-40LED | ~~402 €~~ **286 € HT**  
(H)2.00 x (L)0.70 m - 39 w - 7 Kg

Afin d'améliorer la qualité de nos produits, nous nous réservons le droit de modifier sans préavis leurs caractéristiques techniques.

# gamme DUOCOLOR



**230V** **EXTÉRIEUR** **GARANTIE 2 ANS**

**AVEC CÂBLE D'ALIMENTATION 1.60M**

Fourni avec une télécommande, vous pouvez changer la couleur de la **guirlande** (2 couleurs au choix) et son animation sur votre décor. Équipé d'une fonction **mémoire**, il conservera votre choix après son extinction.

Vous pouvez donc configurer vos décors lors de la pose sur candélabre et ne plus avoir besoin d'utiliser la télécommande. Vous avez la possibilité d'alterner les décors avec leur couleur ou leur animation. **Fixations candélabre fournies.**



BLANC PUR

GOLD



Animation n°10 sélectionnée

Animation n°1 sélectionnée



DÉCOUVREZ EN VIDÉO LES DÉCORS DUOCOLOR  
[www.decolum.fr](http://www.decolum.fr)

Possibilité de mettre les décors en traversée de rues : à préciser lors de la commande.



## Personnalisez la couleur et l'animation

de la guirlande sur vos décors via une télécommande

CORDON LED



*Duo-Calgo*

RÉF. 77658-40LED | ~~321 €~~ **174 € HT**  
(H)1.50 x (L)0.70 m - 36 w - 5.5 Kg

RÉF. 77681-40LED | ~~393 €~~ **246 € HT**  
(H)2.00 x (L)0.90 m - 46 w - 7 Kg



**GUIRLANDE LED DUOCOLOR**

blanc pur et/ou gold

**12 ANIMATIONS DISPONIBLES :**

- 1 - BLANC PUR fixe
- 2 - GOLD fixe
- 3 - BLANC PUR 1/2LED Pétillante
- 4 - NACRÉ fixe
- 5 - GOLD 1/2LED Pétillante
- 6 - GOLD pétillant
- 7 - Auto
- 8 - BLANC PUR pétillant
- 9 - BLANC PUR fixe et GOLD pétillant
- 10 - GOLD fixe et BLANC PUR pétillant
- 11 - Clignotant (vitesse réglable)
- 12 - Dégradé (vitesse réglable)



*Duo-Gredi*

RÉF. 77656-40LED | ~~336 €~~ **166 € HT**  
(H)1.50 x (L)0.55 m - 35 w - 5 Kg

RÉF. 77678-40LED | ~~396 €~~ **239 € HT**  
(H)2.00 x (L)0.80 m - 46 w - 7 Kg



*Duo-Comète d'étoiles*

RÉF. 77657-40LED | ~~423 €~~ **249 € HT**  
(H)2.00 x (L)0.90 m - 83 w - 10.5 Kg



*Duo-Gamma*

RÉF. 77660-40LED | ~~321 €~~ **179 € HT**  
(H)1.50 x (L)0.65 m - 34 w - 6 Kg

RÉF. 77662-40LED | ~~416 €~~ **232 € HT**  
(H)2.00 x (L)0.90 m - 44 w - 8 Kg



*Duo-Prism*

RÉF. 77661-40LED | ~~327 €~~ **172 € HT**  
(H)1.50 x (L)0.70 m - 33 w - 6 Kg

RÉF. 77686-40LED | ~~392 €~~ **243 € HT**  
(H)2.00 x (L)0.90 m - 44 w - 8 Kg



*Duo-Mobile étoile*

RÉF. 77659-40LED | ~~321 €~~ **166 € HT**  
(H)1.50 x (L)0.45 m - 40 w - 5.5 Kg

RÉF. 77683-40LED | ~~416 €~~ **239 € HT**  
(H)2.00 x (L)0.60 m - 52 w - 7 Kg

# gamme DUOCOLOR



**230V** **EXTÉRIEUR** **GARANTIE 2 ANS**

**AVEC CÂBLE D'ALIMENTATION 1.60M**

Fourni avec une télécommande, vous pouvez changer la couleur de la **guirlande** (2 couleurs au choix) et son animation sur votre décor. Équipé d'une fonction **mémoire**, il conservera votre choix après son extinction.

Vous pouvez donc configurer vos décors lors de la pose sur candélabre et ne plus avoir besoin d'utiliser la télécommande. Vous avez la possibilité d'alterner les décors avec leur couleur ou leur animation. **Fixations candélabre fournies.**



BLANC PUR

GOLD

Animation n°8 sélectionnée

Animations n°1 & 2 sélectionnée un décor sur deux

DÉCOUVREZ EN VIDÉO LES DÉCORS DUOCOLOR  
[www.decolum.fr](http://www.decolum.fr)

Possibilité de mettre les décors en traversée de rues : à préciser lors de la commande.

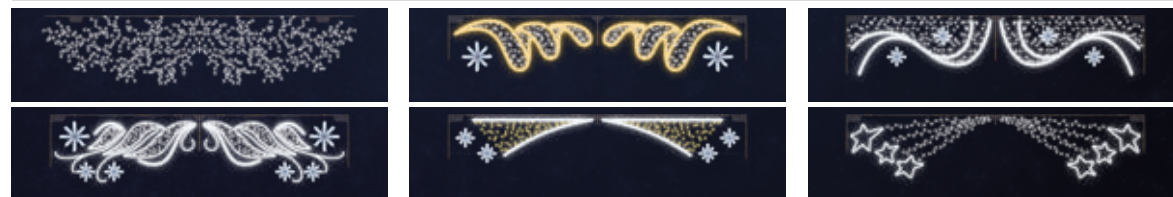

Afin d'améliorer la qualité de nos produits, nous nous réservons le droit de modifier sans préavis leurs caractéristiques techniques.

## Personnalisez la couleur et l'animation

de la guirlande sur vos décors via une télécommande



**GUIRLANDE LED DUOCOLOR**

blanc pur et/ou gold

**12 ANIMATIONS DISPONIBLES :**

- 1 - BLANC PUR fixe
- 2 - GOLD fixe
- 3 - BLANC PUR 1/2LED Pétillante
- 4 - NACRÉ fixe
- 5 - GOLD 1/2LED Pétillante
- 6 - GOLD pétillant
- 7 - Auto
- 8 - BLANC PUR pétillant
- 9 - BLANC PUR fixe et GOLD pétillant
- 10 - GOLD fixe et BLANC PUR pétillant
- 11 - Clignotant (vitesse réglable)
- 12 - Dégradé (vitesse réglable)



**Duo-Arbuste**

RÉF. 77663LED | ~~237 €~~ **146 € HT**  
(H)1.00 x (L)0.45 m - 16 w - 3 Kg

RÉF. 77688LED | ~~489 €~~ **219 € HT**  
(H)1.50 x (L)0.70 m - 23 w - 4.5 Kg

RÉF. 77664LED | ~~489 €~~ **328 € HT**  
(H)2.20 x (L)0.90 m - 36 w - 7 Kg



**Duo-Ruban**

**ECLATS ANIMÉS**

RÉF. 77690-40LED | ~~299 €~~ **173 € HT**  
(H)1.50 x (L)0.65 m - 39 w - 7 Kg

**Duo-Jerk**

**ECLATS ANIMÉS**

RÉF. 77692-40LED | ~~324 €~~ **182 € HT**  
(H)1.50 x (L)0.60 m - 32 w - 6 Kg

**Duo-Flecats**

**ECLATS ANIMÉS**

RÉF. 77694-40LED | ~~352 €~~ **259 € HT**  
(H)1.50 x (L)0.70 m - 52 w - 8 Kg

**Duo-Yerdo**

**ECLATS ANIMÉS**

RÉF. 77696-40LED | ~~299 €~~ **168 € HT**  
(H)1.50 x (L)0.50 m - 26 w - 5 Kg

**Duo-Staro**

RÉF. 77698-40LED | ~~273 €~~ **172 € HT**  
(H)1.50 x (L)0.75 m - 28 w - 5 Kg

RÉF. 77691-40LED | ~~399 €~~ **246 € HT**  
(H)2.00 x (L)0.75 m - 51 w - 9 Kg

RÉF. 77693-40LED | ~~412 €~~ **253 € HT**  
(H)2.00 x (L)0.80 m - 40 w - 8 Kg

RÉF. 77695-40LED | ~~469 €~~ **342 € HT**  
(H)2.00 x (L)0.90 m - 68 w - 10 Kg

RÉF. 77697-40LED | ~~399 €~~ **243 € HT**  
(H)2.00 x (L)0.65 m - 32 w - 6 Kg

RÉF. 77699-40LED | ~~379 €~~ **259 € HT**  
(H)2.00 x (L)1.00 m - 36 w - 6 Kg

Afin d'améliorer la qualité de nos produits, nous nous réservons le droit de modifier sans préavis leurs caractéristiques techniques.



# gamme DUOCOLOR



**230V** **EXTÉRIEUR** **GARANTIE 2 ANS**

**AVEC CÂBLE D'ALIMENTATION 1.60M**

Fourni avec une télécommande, vous pouvez changer la couleur de la **guirlande** (**2 couleurs au choix**) et son animation sur votre décor. Équipé d'une fonction **mémoire**, il conservera votre choix après son extinction.

Vous pouvez donc configurer vos décors lors de la pose sur candélabre et ne plus avoir besoin d'utiliser la télécommande. Vous avez la possibilité d'alterner les décors avec leur couleur ou leur animation. **Fixations candélabre fournies.**



BLANC PUR

GOLD



Animation n°1 sélectionnée

Animation n°2 sélectionnée

DÉCOUVREZ EN VIDÉO LES DÉCORS DUOCOLOR  
[www.decolum.fr](http://www.decolum.fr)

Possibilité de mettre les décors en traversée de rues : à préciser lors de la commande.

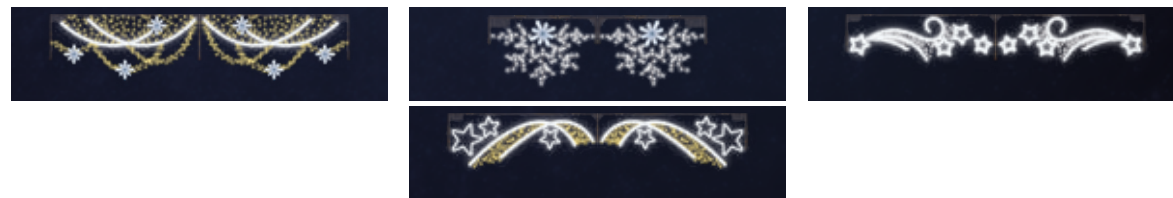

## Personnaliser la **couleur** et l'**animation**

de la guirlande sur vos décors via une télécommande

**CORDON LED**  
blanc pur

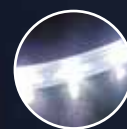

**Duo-Copano**

**ECLATS ANIMÉS**

RÉF. 77668-40LED | ~~476 €~~ **326 € HT**  
(H)2.00 x (L)0.85 m - 55 w - 9 Kg



**GUIRLANDE LED DUOCOLOR**

blanc pur et/ou gold

**12 ANIMATIONS DISPONIBLES :**

- 1 - BLANC PUR fixe
- 2 - GOLD fixe
- 3 - BLANC PUR 1/2LED Pétillante
- 4 - NACRÉ fixe
- 5 - GOLD 1/2LED Pétillante
- 6 - GOLD pétillant
- 7 - Auto
- 8 - BLANC PUR pétillant
- 9 - BLANC PUR fixe et GOLD pétillant
- 10 - GOLD fixe et BLANC PUR pétillant
- 11 - Clignotant (vitesse réglable)
- 12 - Dégradé (vitesse réglable)



**Duo-Gire**

**ECLATS ANIMÉS**

RÉF. 77666LED | ~~240 €~~ **168 € HT**  
(H)1.00 x (L)0.60 m - 18 w - 4 Kg



**Duo-Mirza**

RÉF. 77667-40LED | ~~399 €~~ **226 € HT**  
(H)2.00 x (L)0.80 m - 52 w - 8 Kg



**Duo-Lancé d'étoiles**

RÉF. 77669-40LED | ~~399 €~~ **178 € HT**  
(H)2.00 x (L)0.70 m - 44 w - 7 Kg

gamme  
**BORÉAL**



BLANC PUR ROUGE BLEU BLANC CHAUD JAUNE VERT VIOLET CYAN MULTICOLORE

Personnaliser la couleur et l'animation du cordon LED sur votre décor.

9 coloris (BLANC PUR / ROUGE / BLEU / BLANC CHAUD / JAUNE / VERT / VIOLET / CYAN / MULTICOLORE) et 11 animations.  
Le décor est équipé d'une fonction mémoire, il conservera vos choix après son extinction.



**FABRIQUÉS EN NOS ATELIERS**

Châssis en aluminium T6060 ou en résine PLA, une matière 100% biosourcée et biodégradable car compostable.  
Prêt à brancher avec un câble d'alimentation 1.60 m, fixations candélabres ou crochets de suspension pour traversée fournis.



**PERSONNALISER LA COULEUR ET L'ANIMATION**

du cordon LED sur votre décor. 9 coloris (BLANC PUR / ROUGE / BLEU / BLANC CHAUD / JAUNE / VERT / VIOLET / CYAN / MULTICOLORE) et 11 animations. Le décor est équipé d'une fonction mémoire, il conservera vos choix après son extinction.

INFORMATIONS SUR :  
[www.decolum.fr](http://www.decolum.fr)

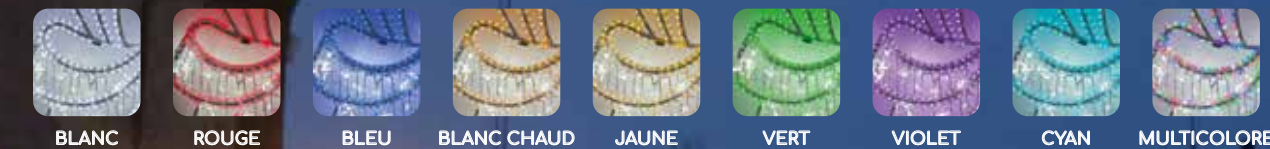

BLANC ROUGE BLEU BLANC CHAUD JAUNE VERT VIOLET CYAN MULTICOLORE

**11 ANIMATIONS DISPONIBLES :**

- 1 - COULEUR FIXE
- 2 - COULEUR FIXE avec FLASH blanc
- 3 - COULEUR FIXE avec FLASH (blanc + rouge + bleu)
- 4 - COMBINAISON double couleurs FLASH
- 5 - Effet GRADATION
- 6 - Effet BALAYAGE
- 7 - Effet FLASH
- 8 - Effet ONDULATION
- 9 - Clignotant (vitesse réglable)
- 10 - Luminosité (vitesse réglable)
- 11 - Auto (vitesse réglable)



# gamme BORÉAL



**230V** **EXTÉRIEUR** **GARANTIE 2 ANS**

**AVEC CÂBLE D'ALIMENTATION 1.60M**

Fournis avec une télécommande, vous pouvez changer la couleur du **cordon LED** (9 couleurs au choix) et son animation sur votre décor. Équipé d'une fonction **mémoire**, il conservera votre choix après son extinction. Vous pouvez configurer vos décors lors de la pose sur candélabre et ne plus avoir besoin d'utiliser la télécommande.

Fixations candélabre fournies.

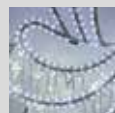

BLANC PUR

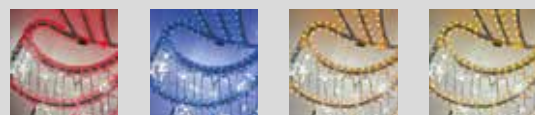

ROUGE BLEU BLANC CHAUD JAUNE

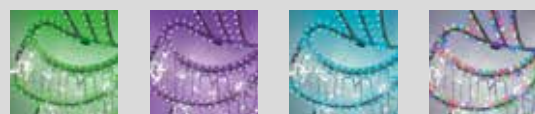

VERT VIOLET CYAN MULTICOLORE



Animation n°1 sélectionnée

Animation n°2 sélectionnée

DÉCOUVREZ EN VIDÉO LES DÉCORS BORÉAL  
[www.decolum.fr](http://www.decolum.fr)

Possibilité de mettre les décors en traversée de rues : à préciser lors de la commande.

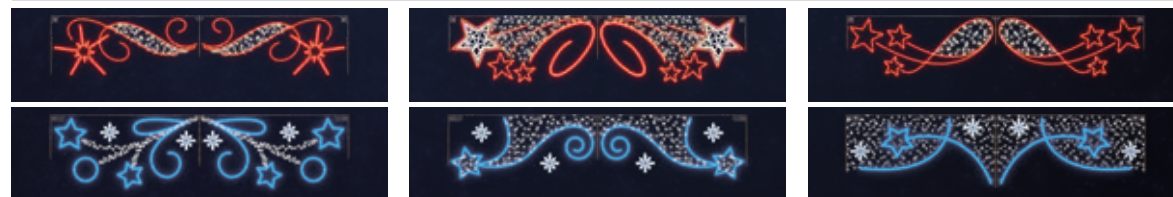

## Personnalisez la couleur et l'animation

du cordon lumineux sur vos décors via une télécommande

GUIRLANDE LED  
blanc pur



### Boréal-Mensa

RÉF. 78100LED | 356 € | **204 € HT**  
(H)1.50 x (L)0.60 m - 29 w - 7 Kg

RÉF. 78101LED | 428 € | **271 € HT**  
(H)2.00 x (L)0.80 m - 39 w - 8 Kg

### CORDON LUMINEUX LED BORÉAL

blanc pur / rouge / bleu / blanc chaud  
jaune / vert / violet / cyan / multicolore



### 11 ANIMATIONS DISPONIBLES :

- 1 - COULEUR FIXE
- 2 - COULEUR FIXE avec FLASH blanc
- 3 - COULEUR FIXE avec FLASH (blanc + rouge + bleu)
- 4 - COMBINAISON double couleurs FLASH
- 5 - Effet GRADATION
- 6 - Effet BALAYAGE
- 7 - Effet FLASH
- 8 - Effet ONDULATION
- 9 - Clignotant (vitesse réglable)
- 10 - Luminosité (vitesse réglable)
- 11 - Auto (vitesse réglable)



<p><b>Boréal-Phoenix</b> <b>DÉCOJOUR</b></p> <p>RÉF. 78125LED   398 €   <b>261 € HT</b> (H)1.50 x (L)0.85 m - 36 w - 8 Kg</p> <p>RÉF. 78126LED   496 €   <b>310 € HT</b> (H)2.00 x (L)0.90 m - 43 w - 9 Kg</p>	<p><b>Boréal-Sagitta</b></p> <p>RÉF. 78104LED   362 €   <b>208 € HT</b> (H)1.50 x (L)0.60 m - 33 w - 8 Kg</p> <p>RÉF. 78105LED   481 €   <b>274 € HT</b> (H)2.00 x (L)0.80 m - 43 w - 9 Kg</p>	<p><b>Boréal-Cligno</b> <b>ECLATS ANIMÉS</b></p> <p>RÉF. 78106LED   348 €   <b>204 € HT</b> (H)1.50 x (L)0.75 m - 28 w - 7 Kg</p> <p>RÉF. 78107LED   419 €   <b>271 € HT</b> (H)2.00 x (L)1.00 m - 38 w - 8 Kg</p>	<p><b>Boréal-Lydia</b> <b>ECLATS ANIMÉS</b></p> <p>RÉF. 78108LED   356 €   <b>198 € HT</b> (H)1.50 x (L)0.65 m - 29 w - 7 Kg</p> <p>RÉF. 78109LED   426 €   <b>259 € HT</b> (H)2.00 x (L)0.85 m - 39 w - 8 Kg</p>	<p><b>Boréal-Kore</b> <b>ECLATS ANIMÉS</b></p> <p>RÉF. 78110LED   356 €   <b>200 € HT</b> (H)1.50 x (L)0.75 m - 31 w - 7 Kg</p> <p>RÉF. 78111LED   428 €   <b>265 € HT</b> (H)2.00 x (L)1.00 m - 40 w - 8 Kg</p>
--	--	--	---	--

# gamme BORÉAL



**230V** **EXTÉRIEUR** **GARANTIE 2 ANS**

**AVEC CÂBLE D'ALIMENTATION L60M**

Fournis avec une télécommande, vous pouvez changer la couleur du **cordon LED (9 couleurs au choix)** et son animation sur votre décor. Équipé d'une fonction **mémoire**, il conservera votre choix après son extinction. Vous pouvez configurer vos décors lors de la pose sur candélabre et ne plus avoir besoin d'utiliser la télécommande.

Fixations candélabre fournies.



BLANC PUR

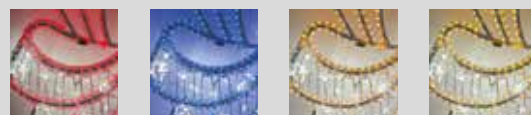

ROUGE BLEU BLANC CHAUD JAUNE

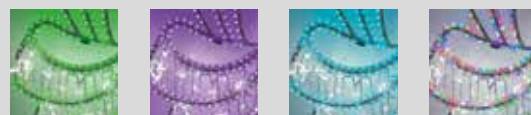

VERT VIOLET CYAN MULTICOLORE



Animation n°1 sélectionnée

Animation n°2 sélectionnée

DÉCOUVREZ EN VIDÉO LES DÉCORS BORÉAL  
[www.decolum.fr](http://www.decolum.fr)

Possibilité de mettre les décors en traversée de rues : à préciser lors de la commande.

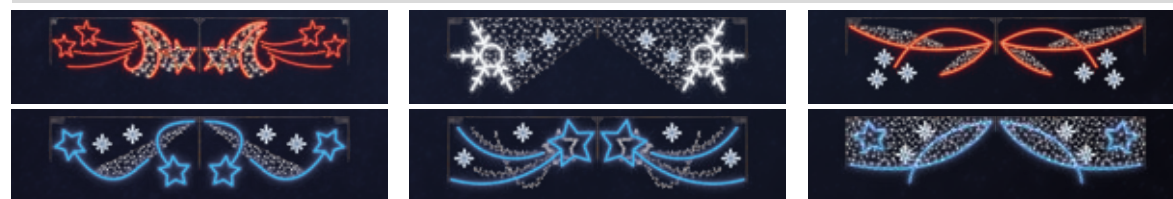

## Personnalisez la **couleur** et l'**animation**

du cordon lumineux sur vos décors via une télécommande

GUIRLANDE LED  
blanc pur



**Boreal-Relax** **ECLATS ANIMÉS**

RÉF. 78120LED | ~~336 €~~ **208 € HT**  
(H)1.50 x (L)0.75 m - 27 w - 7 Kg

RÉF. 78121LED | ~~408 €~~ **270 € HT**  
(H)2.00 x (L)0.95 m - 36 w - 8 Kg

**CORDON LUMINEUX LED BORÉAL**

blanc pur / rouge / bleu / blanc chaud  
jaune / vert / violet / cyan / multicolore



### 11 ANIMATIONS DISPONIBLES :

- 1 - COULEUR FIXE
- 2 - COULEUR FIXE avec FLASH blanc
- 3 - COULEUR FIXE avec FLASH (blanc + rouge + bleu)
- 4 - COMBINAISON double couleurs FLASH
- 5 - Effet GRADATION
- 6 - Effet BALAYAGE
- 7 - Effet FLASH
- 8 - Effet ONDULATION
- 9 - Clignotant (vitesse réglable)
- 10 - Luminosité (vitesse réglable)
- 11 - Auto (vitesse réglable)

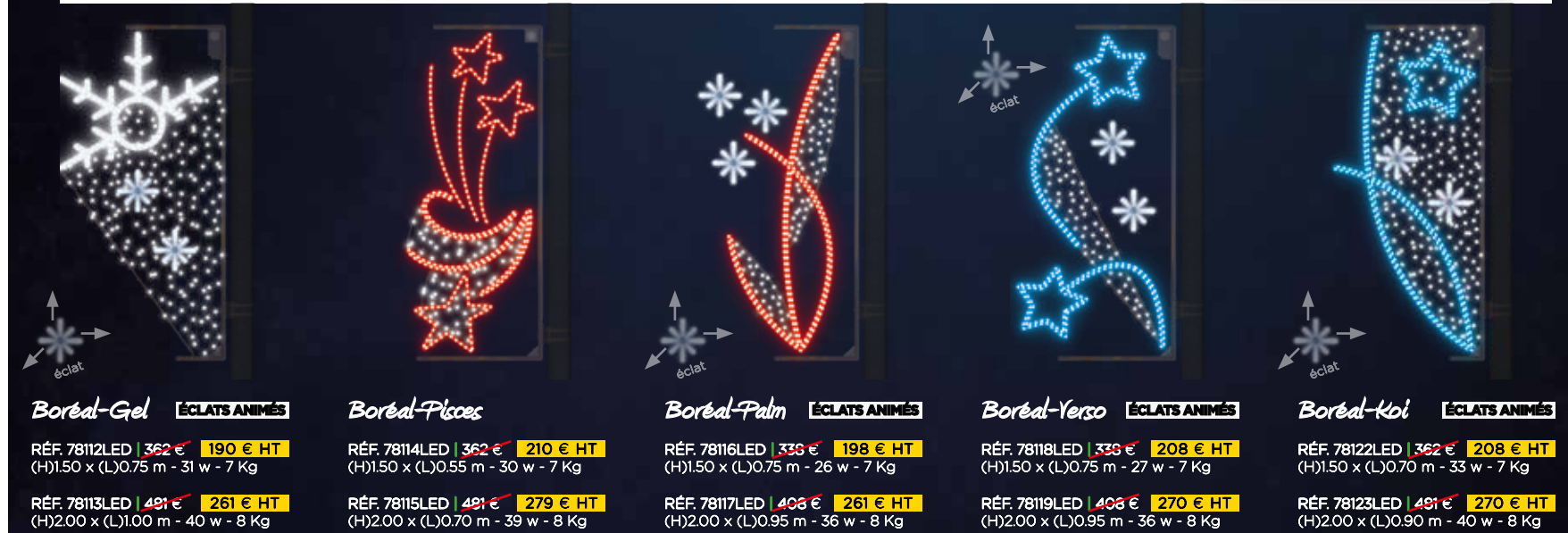

**Boreal-Gel** **ECLATS ANIMÉS**

RÉF. 78112LED | ~~362 €~~ **190 € HT**  
(H)1.50 x (L)0.75 m - 31 w - 7 Kg

RÉF. 78113LED | ~~491 €~~ **261 € HT**  
(H)2.00 x (L)1.00 m - 40 w - 8 Kg

**Boreal-Piscos**

RÉF. 78114LED | ~~362 €~~ **210 € HT**  
(H)1.50 x (L)0.55 m - 30 w - 7 Kg

RÉF. 78115LED | ~~491 €~~ **279 € HT**  
(H)2.00 x (L)0.70 m - 39 w - 8 Kg

**Boreal-Palm** **ECLATS ANIMÉS**

RÉF. 78116LED | ~~336 €~~ **198 € HT**  
(H)1.50 x (L)0.75 m - 26 w - 7 Kg

RÉF. 78117LED | ~~408 €~~ **261 € HT**  
(H)2.00 x (L)0.95 m - 36 w - 8 Kg

**Boreal-Yerso** **ECLATS ANIMÉS**

RÉF. 78118LED | ~~336 €~~ **208 € HT**  
(H)1.50 x (L)0.75 m - 27 w - 7 Kg

RÉF. 78119LED | ~~408 €~~ **270 € HT**  
(H)2.00 x (L)0.95 m - 36 w - 8 Kg

**Boreal-Koi** **ECLATS ANIMÉS**

RÉF. 78122LED | ~~362 €~~ **208 € HT**  
(H)1.50 x (L)0.70 m - 33 w - 7 Kg

RÉF. 78123LED | ~~491 €~~ **270 € HT**  
(H)2.00 x (L)0.90 m - 40 w - 8 Kg

gamme  
**CLASSIC LED**

Installation sur petits candélabres, candélabres ou traversées de rues.



**FABRIQUÉS EN NOS ATELIERS**

Châssis en aluminium T6060 ou en résine PLA, une matière 100% biosourcée et biodégradable car compostable. Prêt à brancher avec un câble d'alimentation 1.60 m, fixations candélabres ou crochets de suspension pour traversée fournis.



**RÉDUCTION DE LA CONSOMMATION ÉNERGÉTIQUE**

La LED a permis depuis une décennie de réduire la consommation énergétique des illuminations. Auparavant, une guirlande de 20 m consommait 90 watts tandis qu'aujourd'hui la technologie LED permet d'être en dessous de 10 watts.

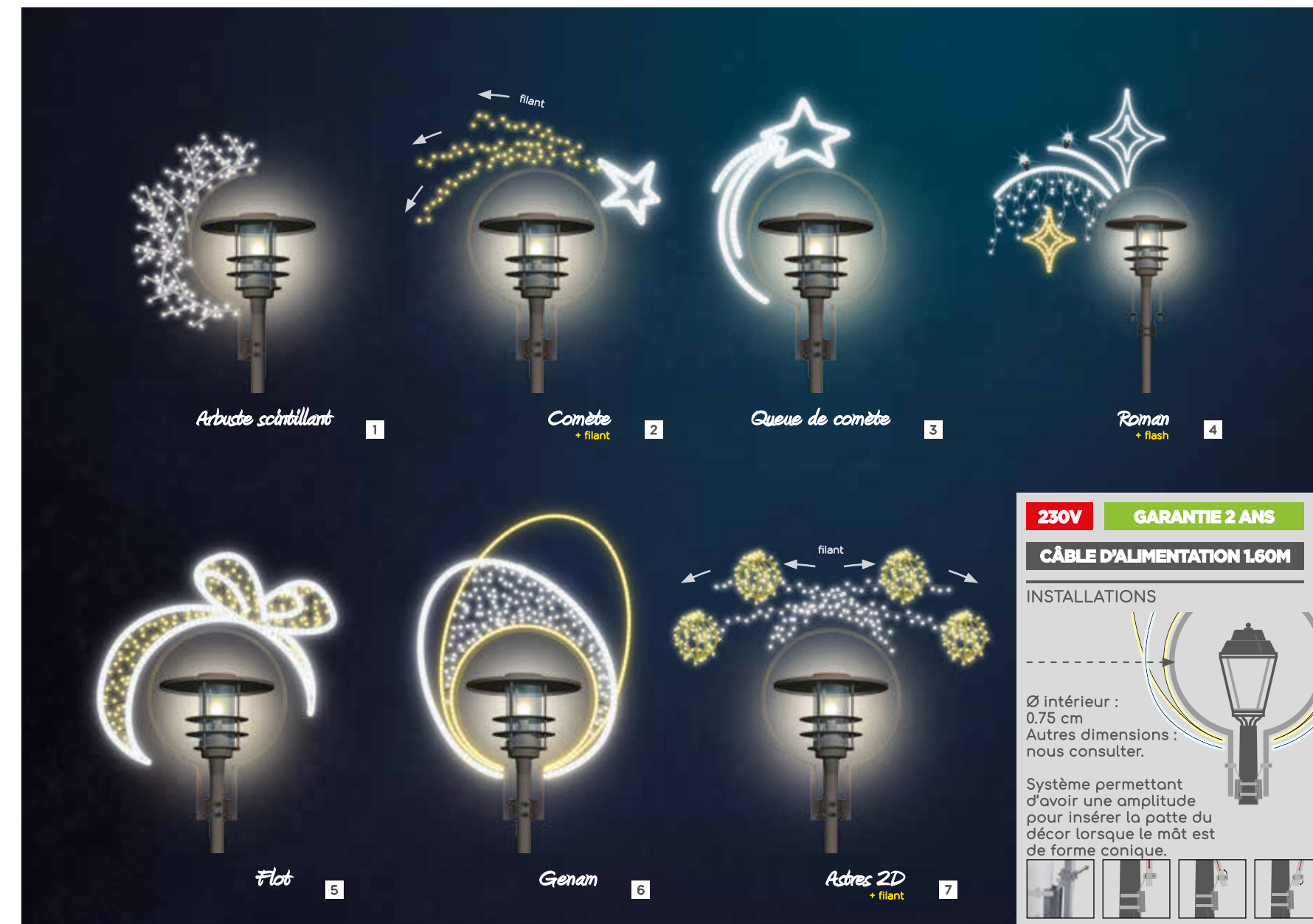

**230V** **GARANTIE 2 ANS**  
**CÂBLE D'ALIMENTATION 1.60M**

**INSTALLATIONS**

Ø intérieur : 0.75 cm  
Autres dimensions : nous consulter.

Système permettant d'avoir une amplitude pour insérer la patte du décor lorsque le mât est de forme conique.



**1- Arbuste scintillant**  
**FIXE**  
RÉF. 00609LED | ~~302 €~~ **198 € HT**  
(H)1.10 x (L)0.70 m - 14 w - 3 Kg  
**PÉTILLANT**  
RÉF. 00609ALED | ~~330 €~~ **243 € HT**  
(H)1.10 x (L)0.70 m - 14 w - 3 Kg

**2- Comète**  
RÉF. 06658-40LED | ~~253 €~~ **149 € HT**  
(H)0.60 x (L)1.35 m - 14 w - 4 Kg

**5- Flot**  
RÉF. 06656-40LED | ~~277 €~~ **182 € HT**  
(H)1.20 x (L)1.35 m - 17 w - 4 Kg

**3- Queue de comète**  
RÉF. 00054-40LED | ~~268 €~~ **139 € HT**  
(H)1.25 x (L)0.95 m - 26 w - 4 Kg

**6- Genam**  
RÉF. 09219-40LED | ~~328 €~~ **191 € HT**  
(H)1.50 x (L)1.20 m - 36 w - 5 Kg

**4- Roman**  
RÉF. 06632-40LED | ~~356 €~~ **226 € HT**  
(H)1.50 x (L)1.40 m - 43 w - 5 Kg

**7- Astres**  
RÉF. 06659LED | ~~342 €~~ **247 € HT**  
(H)0.60 x (L)1.80 m - 16 w - 4 Kg

gamme classic  
**PETIT CANDÉLABRE**

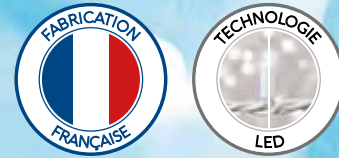

**230V** **EXTÉRIEUR** **GARANTIE 2 ANS**

**AVEC CÂBLE D'ALIMENTATION 1.60M**

Gamme de décors pour petits candélabres.  
Prêts à brancher.  
Livrés avec platines de fixation.

INSTALLATIONS

Ø intérieur : 0.75 cm  
Autres dimensions :  
nous consulter.

Système permettant d'avoir  
une amplitude pour insérer  
la patte du décor lorsque  
le mât est de forme conique.

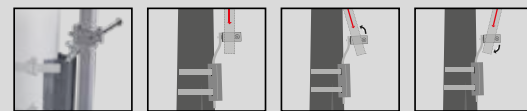

DÉCOUVREZ NOS  
DÉCORS SUR NOTRE  
INTERFACE DE SIMULATIONS  
[www.simulation-decolum.fr](http://www.simulation-decolum.fr)

Afin d'améliorer la qualité de nos produits, nous nous réservons le droit de modifier sans préavis leurs caractéristiques techniques.

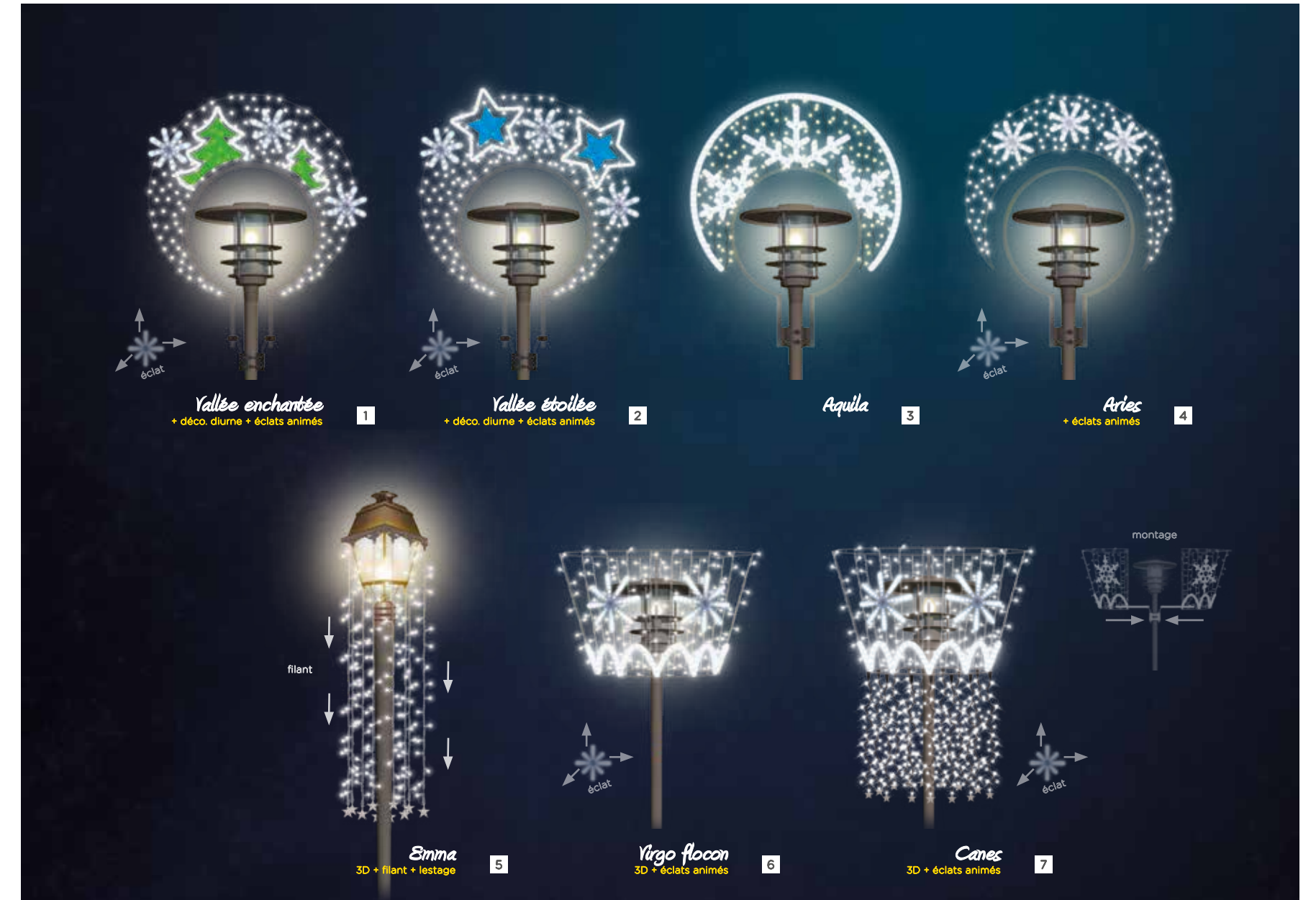

1- Vallée enchantée  
RÉF. 08100-40LED | ~~296 €~~ **198 € HT**  
(H)1.20 x (L)1.30 m - 38 w - 6 Kg

2- Vallée étoilée  
RÉF. 08101-40LED | ~~296 €~~ **198 € HT**  
(H)1.25 x (L)1.30 m - 38 w - 6 Kg

3- Aquila  
RÉF. 09132-40LED | ~~343 €~~ **198 € HT**  
(H)1.05 x (L)1.25 m - 29 w - 6 Kg

4- Aries  
RÉF. 09134-40LED | ~~343 €~~ **198 € HT**  
(H)1.05 x (L)1.25 m - 27 w - 6 Kg

5- Emma 3D  
RÉF. 00222LED | ~~362 €~~ **261 € HT**  
(H)1.50 x (L)0.50 m - 37 w - 6 Kg

6- Virgo flocon 3D  
RÉF. 09221-40LED | ~~321 €~~ **196 € HT**  
(H)0.80 x (L)1.15 m - 24 w - 6 Kg

7- Canes 3D  
RÉF. 09136-40LED | ~~455 €~~ **236 € HT**  
(H)1.60 x (L)1.15 m - 33 w - 8 Kg

Afin d'améliorer la qualité de nos produits, nous nous réservons le droit de modifier sans préavis leurs caractéristiques techniques.

gamme classic  
**CANDÉLABRE**



**230V** **EXTÉRIEUR** **GARANTIE 2 ANS**

**AVEC CÂBLE D'ALIMENTATION 1,60M**

Gamme de décors LED pour candélabres. Prêts à brancher. Pour une installation :

- sur candélabre, les décors sont livrés avec platines de fixation. Retrouvez nos diverses fixations pages 246-247.

- en traversée de rues, les décors sont livrés avec crochets de suspensions. Selon vos contraintes techniques, des accessoires sont disponibles pages 249-250.



DÉCOUVREZ NOS DÉCORS SUR NOTRE INTERFACE DE SIMULATIONS  
[www.simulation-decolum.fr](http://www.simulation-decolum.fr)

Afin d'améliorer la qualité de nos produits, nous nous réservons le droit de modifier sans préavis leurs caractéristiques techniques.

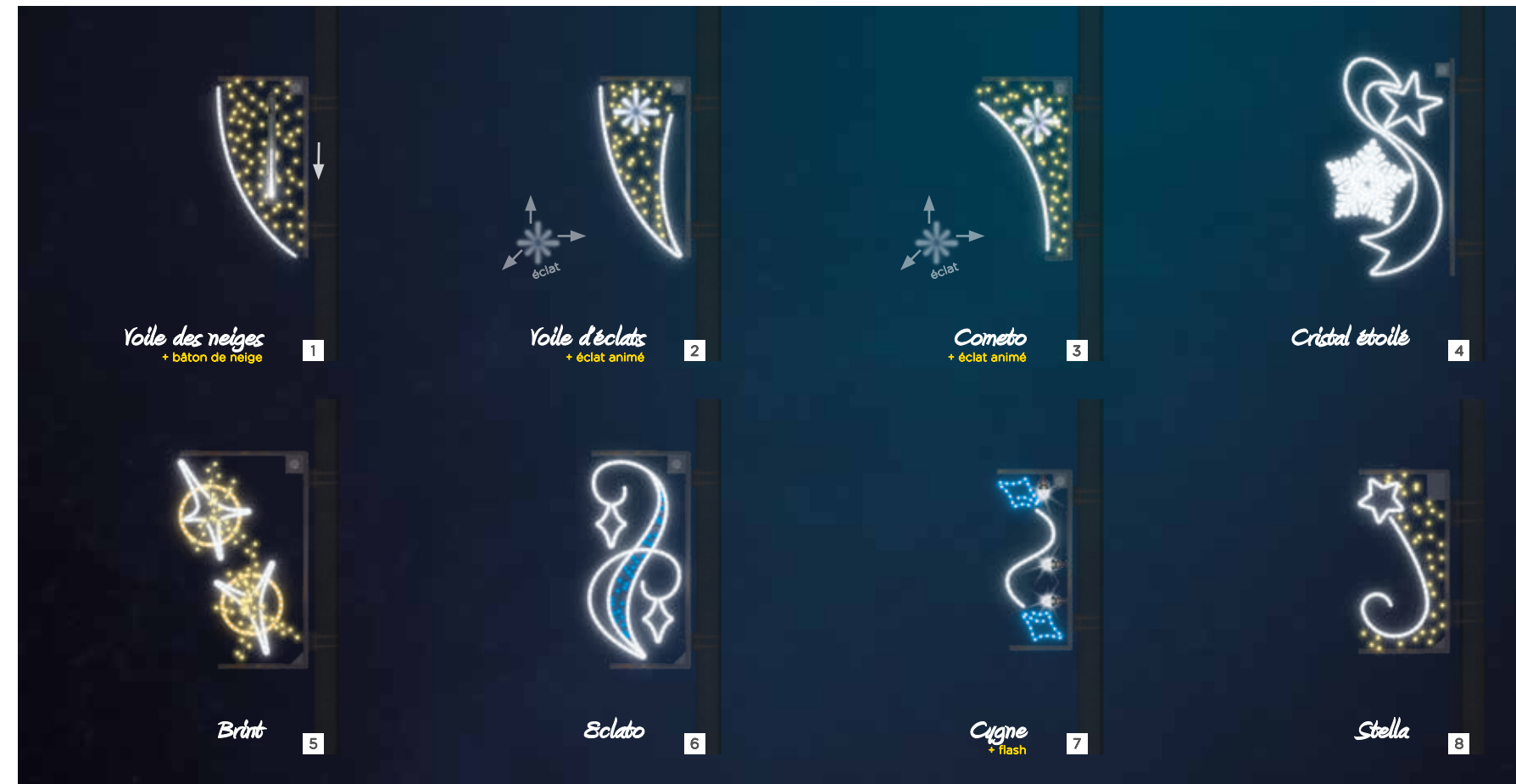

Possibilité de mettre les décors en traversée de rues : à préciser lors de la commande.

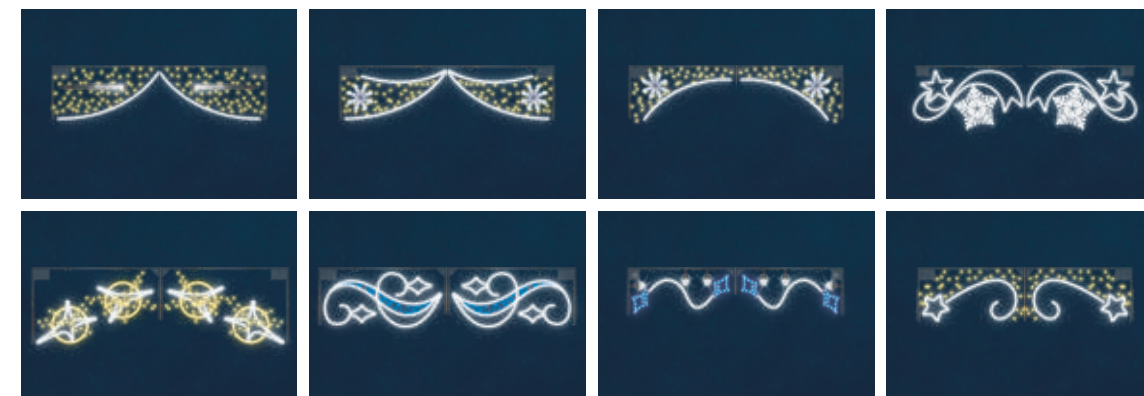

1	01670-40LED	(H)1,00 x (L)0,50 m	8 w - 3 Kg	<del>195 €</del>	127 € HT
2	01671-40LED	(H)1,00 x (L)0,50 m	8 w - 3 Kg	<del>199 €</del>	127 € HT
3	01672-40LED	(H)1,00 x (L)0,50 m	8 w - 3 Kg	<del>201 €</del>	127 € HT
4	01168-40LED	(H)1,20 x (L)0,70 m	36 w - 6 Kg	<del>279 €</del>	180 € HT
5	01673-40LED	(H)1,20 x (L)0,70 m	23 w - 4 Kg	<del>250 €</del>	168 € HT
6	01674-40LED	(H)1,20 x (L)0,55 m	22 w - 4 Kg	<del>245 €</del>	159 € HT
7	00860-40LED	(H)1,00 x (L)0,42 m	12 w - 4 Kg	<del>139 €</del>	92 € HT
8	06634-40LED	(H)1,00 x (L)0,50 m	10 w - 3 Kg	<del>199 €</del>	127 € HT

Afin d'améliorer la qualité de nos produits, nous nous réservons le droit de modifier sans préavis leurs caractéristiques techniques.

gamme personnalisable  
**CANDÉLABRE**



**230V** **EXTÉRIEUR** **GARANTIE 2 ANS**

**AVEC CÂBLE D'ALIMENTATION L60M**

Gamme de décors LED pour candélabres. Prêts à brancher. Vous avez la possibilité de peindre les décors résine : nous consulter.

- sur candélabre, les décors sont livrés avec platines de fixation. Retrouvez nos diverses fixations pages 246-247.

- en traversée de rues, les décors sont livrés avec crochets de suspensions. Selon vos contraintes techniques, des accessoires sont disponibles pages 249-250.



**NUIT**

\*reflète les phares du véhicule.

DÉCOUVREZ NOS  
DÉCORS SUR NOTRE  
INTERFACE DE SIMULATIONS  
[www.simulation-decolum.fr](http://www.simulation-decolum.fr)

décor au choix voir ci-dessous

*Stoiles*

RÉF. 23153\*LED | 267,00 € HT  
(H)2,00 x (L)0,80 m - 29 w - 10 Kg

décor au choix voir ci-dessous

*Flot*  
+ déco. diurne

RÉF. 23151\*LED | 257,00 € HT  
(H)2,00 x (L)0,75 m - 26 w - 10 Kg

décor au choix voir ci-dessous

*LYS*  
+ déco. diurne

RÉF. 23152\*LED | 282,00 € HT  
(H)2,00 x (L)0,80 m - 34 w - 10 Kg

**DÉCOR RÉSINE AU CHOIX :** À fixer sur les décors réf.23151\*LED ou réf.23152\*LED ou réf.23153\*LED.

★★  
**Nouveautés 2024**

Remplacer l'astérisque de la référence par la lettre correspondante au décor de votre choix.  
Exemple sur la photo page 122 ( Décor LYS + Décor Botte ) = réf. 23152JLED.

*Ourson*  
RÉF. G

*Cloches*  
RÉF. H

*Cerf*  
RÉF. I

*Botte*  
RÉF. J

*Père-Noël*  
RÉF. K

*Village*  
RÉF. L



gamme classic  
**CANDÉLABRE**

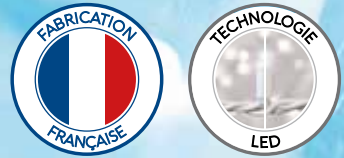

**230V** **EXTÉRIEUR** **GARANTIE 2 ANS**

**AVEC CÂBLE D'ALIMENTATION L60M**

Gamme de décors LED pour candélabres. Prêts à brancher. Pour une installation :

- sur candélabre, les décors sont livrés avec platines de fixation. Retrouvez nos diverses fixations pages 246-247.

- en traversée de rues, les décors sont livrés avec crochets de suspensions. Selon vos contraintes techniques, des accessoires sont disponibles pages 249-250.



DÉCOUVREZ NOS DÉCORS SUR NOTRE INTERFACE DE SIMULATIONS  
[www.simulation-decolum.fr](http://www.simulation-decolum.fr)

Afin d'améliorer la qualité de nos produits, nous nous réservons le droit de modifier sans préavis leurs caractéristiques techniques.



Possibilité de mettre les décors en traversée de rues : à préciser lors de la commande.



1	08103-40LED	(H)2,00 x (L)0,70 m	49 w - 9 Kg	<del>430 €</del>	249 € HT
2	08104-40LED	(H)2,00 x (L)0,85 m	56 w - 10 Kg	<del>512 €</del>	299 € HT
3	08105-40LED	(H)2,00 x (L)0,90 m	39 w - 9 Kg	<del>450 €</del>	268 € HT
4	02050-40LED	(H)2,00 x (L)0,80 m	26 w - 6 Kg	<del>308 €</del>	246 € HT
	02051-40LED	(H)2,50 x (L)1,00 m	32 w - 7 Kg	<del>499 €</del>	288 € HT
5	02219-40LED	(H)2,00 x (L)0,65 m	27 w - 8 Kg	<del>418 €</del>	246 € HT
	02220-40LED	(H)2,50 x (L)0,80 m	32 w - 9 Kg	<del>407 €</del>	288 € HT
6	02234-40LED	(H)2,00 x (L)0,55 m	23 w - 7 Kg	<del>366 €</del>	226 € HT
7	09198-40LED	(H)1,50 x (L)0,60 m	36 w - 8 Kg	<del>366 €</del>	226 € HT
	09199-40LED	(H)2,00 x (L)0,70 m	45 w - 9 Kg	<del>477 €</del>	283 € HT
8	09184-40LED	(H)1,50 x (L)0,60 m	32 w - 8 Kg	<del>341 €</del>	212 € HT
	09185-40LED	(H)2,00 x (L)0,80 m	43 w - 9 Kg	<del>454 €</del>	279 € HT

Afin d'améliorer la qualité de nos produits, nous nous réservons le droit de modifier sans préavis leurs caractéristiques techniques.

RÉSINE  
RÉTRO RÉFLÉCHISSANT  
MIXTE RÉTRO / LED  
CLASSIC LED  
DÉCORS 2D - 3D  
CONSOM 230V - 24V  
AMPOULES  
ACCESSOIRES  
ÉCLAIRAGE  
INTÉRIEUR  
DISCOUNT

RÉSINE  
RÉTRO RÉFLÉCHISSANT  
MIXTE RÉTRO / LED  
CLASSIC LED  
DÉCORS 2D - 3D  
CONSOM 230V  
AMPOULES  
ACCESSOIRES  
ÉCLAIRAGE  
INTÉRIEUR  
DISCOUNT

# gamme classic CANDÉLABRE

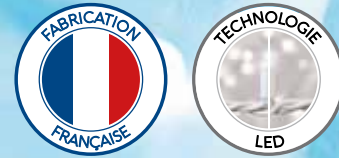

**230V** **EXTÉRIEUR** **GARANTIE 2 ANS**

**AVEC CÂBLE D'ALIMENTATION 1.60M**

Gamme de décors LED pour candélabres. Prêts à brancher. Pour une installation :

- sur candélabre, les décors sont livrés avec platines de fixation. Retrouvez nos diverses fixations pages 246-247.
- en traversée de rues, les décors sont livrés avec crochets de suspensions. Selon vos contraintes techniques, des accessoires sont disponibles pages 249-250.



DÉCOUVREZ NOS DÉCORS SUR NOTRE INTERFACE DE SIMULATIONS  
[www.simulation-decolum.fr](http://www.simulation-decolum.fr)

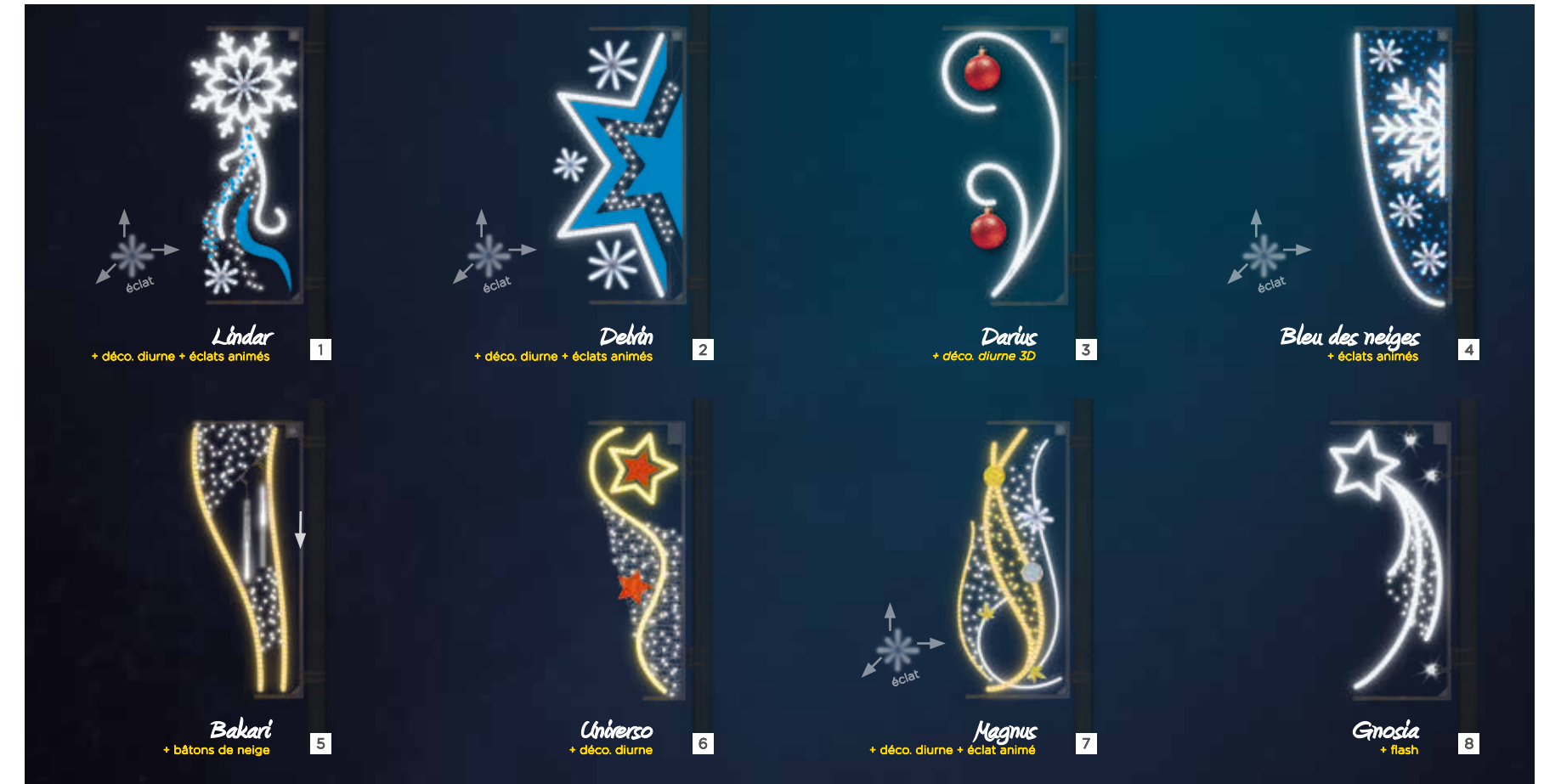

Possibilité de mettre les décors en traversée de rues : à préciser lors de la commande.



1	08107-40LED	(H)2.00 x (L)0.80 m	56 w - 10 Kg	<del>496 €</del>	<b>289 € HT</b>
2	08110-40LED	(H)2.00 x (L)0.95 m	40 w - 10 Kg	<del>398 €</del>	<b>229 € HT</b>
3	08108-40LED	(H)2.00 x (L)0.90 m	17 w - 7 Kg	<del>213 €</del>	<b>118 € HT</b>
4	09216-40LED	(H)2.00 x (L)0.70 m	36 w - 8 Kg	<del>397 €</del>	<b>229 € HT</b>
	09217-40LED	(H)3.00 x (L)1.00 m	46 w - 9 Kg	<del>499 €</del>	<b>288 € HT</b>
5	08119-40LED	(H)2.00 x (L)0.80 m	27 w - 9 Kg	<del>326 €</del>	<b>189 € HT</b>
6	06607-40LED	(H)2.00 x (L)0.70 m	29 w - 6 Kg	<del>360 €</del>	<b>213 € HT</b>
7	08113-40LED	(H)2.00 x (L)0.80 m	46 w - 9 Kg	<del>496 €</del>	<b>273 € HT</b>
8	08713-40LED	(H)1.50 x (L)0.65 m	34 w - 4 Kg	<del>308 €</del>	<b>177 € HT</b>
	02551-40LED	(H)2.00 x (L)0.90 m	39 w - 5 Kg	<del>354 €</del>	<b>198 € HT</b>
	08773-40LED	(H)2.50 x (L)1.10 m	49 w - 6 Kg	<del>401 €</del>	<b>236 € HT</b>

gamme classic  
**CANDÉLABRE**

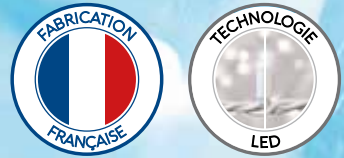

**230V** **EXTÉRIEUR** **GARANTIE 2 ANS**

**AVEC CÂBLE D'ALIMENTATION L60M**

Gamme de décors LED pour candélabres. Prêts à brancher. Pour une installation :

- sur candélabre, les décors sont livrés avec platines de fixation. Retrouvez nos diverses fixations pages 246-247.

- en traversée de rues, les décors sont livrés avec crochets de suspensions. Selon vos contraintes techniques, des accessoires sont disponibles pages 249-250.



DÉCOUVREZ NOS DÉCORS SUR NOTRE INTERFACE DE SIMULATIONS  
[www.simulation-decolum.fr](http://www.simulation-decolum.fr)

Afin d'améliorer la qualité de nos produits, nous nous réservons le droit de modifier sans préavis leurs caractéristiques techniques.



Possibilité de mettre les décors en traversée de rues : à préciser lors de la commande.



1	08116-40LED	(H)2,00 x (L)0,80 m	28 w - 7 Kg	<del>248 €</del>	139 € HT
2	08117LED	(H)2,00 x (L)0,80 m	23 w - 7 Kg	<del>296 €</del>	189 € HT
3	08118-40LED	(H)2,00 x (L)0,80 m	32 w - 8 Kg	<del>296 €</del>	189 € HT
4	02544-40LED	(H)2,00 x (L)0,75 m	32 w - 8 Kg	<del>365 €</del>	218 € HT
	01715-40LED	(H)3,00 x (L)1,10 m	46 w - 12 Kg	<del>548 €</del>	315 € HT
5	02093-40LED	(H)2,00 x (L)0,80 m	28 w - 8 Kg	<del>398 €</del>	236 € HT
6	02077-40LED	(H)2,00 x (L)0,80 m	32 w - 7 Kg	<del>373 €</del>	219 € HT
	02078-40LED	(H)2,50 x (L)1,00 m	46 w - 8 Kg	<del>477 €</del>	278 € HT
7	02038-40LED	(H)2,00 x (L)1,05 m	27 w - 8 Kg	<del>368 €</del>	236 € HT
	02039-40LED	(H)2,50 x (L)1,35 m	36 w - 9 Kg	<del>418 €</del>	263 € HT
8	02096-40LED	(H)2,00 x (L)0,90 m	28 w - 7 Kg	<del>396 €</del>	239 € HT

Afin d'améliorer la qualité de nos produits, nous nous réservons le droit de modifier sans préavis leurs caractéristiques techniques.

RÉSINE  
RÉTRO RÉFLÉCHISSANT  
MIXTE RÉTRO / LED  
CLASSIC LED  
DÉCORS 2D - 3D  
CONSOMMATION 230V - 24V  
AMPOULES  
ACCESSOIRES  
ÉCLAIRAGE  
INTÉRIEUR  
DISCOUNT

RÉSINE  
RÉTRO RÉFLÉCHISSANT  
MIXTE RÉTRO / LED  
CLASSIC LED  
DÉCORS 2D - 3D  
CONSOMMATION 230V - 24V  
AMPOULES  
ACCESSOIRES  
ÉCLAIRAGE  
INTÉRIEUR  
DISCOUNT

gamme classic  
**CANDÉLABRE**



**230V** **EXTÉRIEUR** **GARANTIE 2 ANS**

**AVEC CÂBLE D'ALIMENTATION 160M**

Gamme de décors LED pour candélabres. Prêts à brancher. Pour une installation :

- sur candélabre, les décors sont livrés avec platines de fixation. Retrouvez nos diverses fixations pages 246-247.

- en traversée de rues, les décors sont livrés avec crochets de suspensions. Selon vos contraintes techniques, des accessoires sont disponibles pages 249-250.



DÉCOUVREZ NOS DÉCORS SUR NOTRE INTERFACE DE SIMULATIONS  
[www.simulation-decolum.fr](http://www.simulation-decolum.fr)

Afin d'améliorer la qualité de nos produits, nous nous réservons le droit de modifier sans préavis leurs caractéristiques techniques.



Possibilité de mettre les décors en traversée de rues : à préciser lors de la commande.

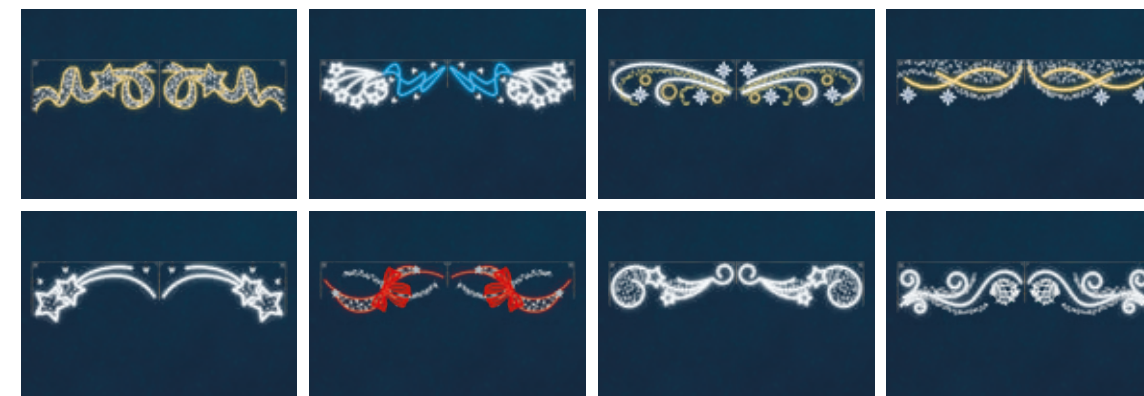

1	06613-40LED	(H)2.00 x (L)0.80 m	43 w - 7 Kg	<del>412 €</del>	<b>239 € HT</b>
2	02539-40LED	(H)2.00 x (L)0.75 m	48 w - 11 Kg	<del>303 €</del>	<b>188 € HT</b>
	01205-40LED	(H)3.00 x (L)1.10 m	72 w - 17 Kg	<del>454 €</del>	<b>286 € HT</b>
3	02241-40LED	(H)2.00 x (L)0.70 m	54 w - 8 Kg	<del>493 €</del>	<b>286 € HT</b>
	02242-40LED	(H)2.50 x (L)0.85 m	75 w - 9 Kg	<del>558 €</del>	<b>337 € HT</b>
4	09142-40LED	(H)1.50 x (L)0.60 m	32 w - 8 Kg	<del>321 €</del>	<b>192 € HT</b>
	09143-40LED	(H)2.00 x (L)0.70 m	38 w - 9 Kg	<del>399 €</del>	<b>243 € HT</b>
	08719-40LED	(H)1.50 x (L)0.70 m	26 w - 3 Kg	<del>258 €</del>	<b>152 € HT</b>
5	02549-40LED	(H)2.00 x (L)0.95 m	35 w - 4 Kg	<del>332 €</del>	<b>199 € HT</b>
	08779-40LED	(H)2.50 x (L)1.15 m	44 w - 6 Kg	<del>408 €</del>	<b>248 € HT</b>
6	19055-40LED	(H)2.00 x (L)0.80 m	19 w - 7 Kg	<del>367 €</del>	<b>232 € HT</b>
	19056-40LED	(H)2.50 x (L)1.00 m	23 w - 8 Kg	<del>441 €</del>	<b>279 € HT</b>
7	01464-40LED	(H)2.00 x (L)0.70 m	29 w - 6 Kg	<del>363 €</del>	<b>236 € HT</b>
	01466-40LED	(H)2.40 x (L)0.80 m	44 w - 8 Kg	<del>435 €</del>	<b>281 € HT</b>
8	06643-40LED	(H)2.00 x (L)0.80 m	35 w - 8 Kg	<del>391 €</del>	<b>236 € HT</b>

Afin d'améliorer la qualité de nos produits, nous nous réservons le droit de modifier sans préavis leurs caractéristiques techniques.

gamme classic  
**CANDÉLABRE**



**230V** **EXTÉRIEUR** **GARANTIE 2 ANS**

**AVEC CÂBLE D'ALIMENTATION L60M**

Gamme de décors LED pour candélabres. Prêts à brancher. Pour une installation :

- sur candélabre, les décors sont livrés avec platines de fixation. Retrouvez nos diverses fixations pages 246-247.

- en traversée de rues, les décors sont livrés avec crochets de suspensions. Selon vos contraintes techniques, des accessoires sont disponibles pages 249-250.



DÉCOUVREZ NOS DÉCORS SUR NOTRE INTERFACE DE SIMULATIONS  
[www.simulation-decolum.fr](http://www.simulation-decolum.fr)

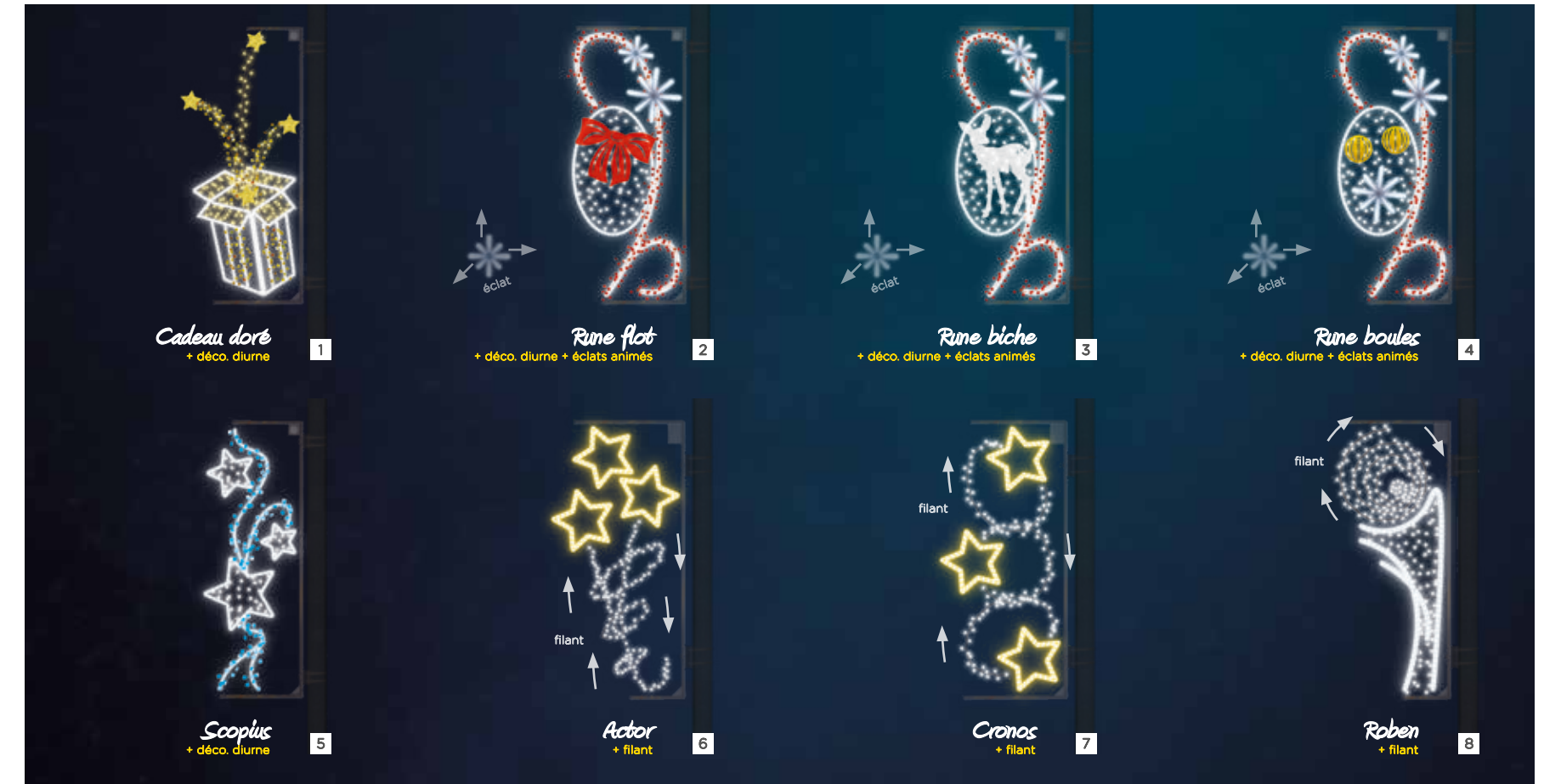

Possibilité de mettre les décors en traversée de rues : à préciser lors de la commande.

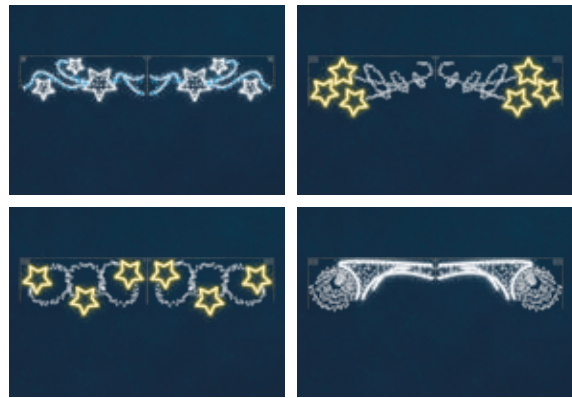

1	<b>02229-40LED</b> (H)2.00 x (L)0.80 m 48 w - 8 Kg <del>448 €</del> <b>262 € HT</b>	5	<b>09196-40LED</b> (H)1.50 x (L)0.55 m 31 w - 8 Kg <del>321 €</del> <b>198 € HT</b>
	<b>02230-40LED</b> (H)2.50 x (L)1.00 m 59 w - 10 Kg <del>521 €</del> <b>309 € HT</b>		<b>09197-40LED</b> (H)2.00 x (L)0.70 m 40 w - 8 Kg <del>425 €</del> <b>268 € HT</b>
2	<b>08124-40LED</b> (H)2.00 x (L)0.80 m 29 w - 8 Kg <del>392 €</del> <b>239 € HT</b>	6	<b>01890-40LED</b> (H)1.50 x (L)0.70 m 23 w - 5 Kg <del>292 €</del> <b>179 € HT</b>
			<b>02065-40LED</b> (H)2.00 x (L)0.95 m 30 w - 6 Kg <del>341 €</del> <b>212 € HT</b>
3	<b>08125-40LED</b> (H)2.00 x (L)0.80 m 29 w - 8 Kg <del>392 €</del> <b>239 € HT</b>		<b>01891-40LED</b> (H)2.50 x (L)1.15 m 39 w - 7 Kg <del>393 €</del> <b>247 € HT</b>
		7	<b>01892-40LED</b> (H)1.50 x (L)0.65 m 23 w - 5 Kg <del>292 €</del> <b>179 € HT</b>
			<b>02066-40LED</b> (H)2.00 x (L)0.90 m 30 w - 6 Kg <del>341 €</del> <b>212 € HT</b>
			<b>01893-40LED</b> (H)2.50 x (L)1.10 m 39 w - 7 Kg <del>393 €</del> <b>247 € HT</b>
4	<b>09218-40LED</b> (H)2.00 x (L)0.80 m 29 w - 8 Kg <del>392 €</del> <b>239 € HT</b>	8	<b>02825-40LED</b> (H)1.50 x (L)0.55 m 33 w - 6 Kg <del>322 €</del> <b>189 € HT</b>
			<b>02531-40LED</b> (H)2.00 x (L)0.80 m 44 w - 7 Kg <del>399 €</del> <b>239 € HT</b>
			<b>02750-40LED</b> (H)2.50 x (L)0.95 m 55 w - 9 Kg <del>492 €</del> <b>292 € HT</b>

gamme classic  
**CANDÉLABRE**

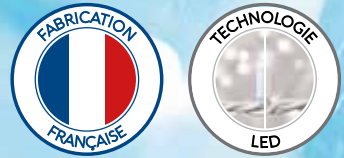

**230V** **EXTÉRIEUR** **GARANTIE 2 ANS**

**AVEC CÂBLE D'ALIMENTATION L60M**

Gamme de décors LED pour candélabres. Prêts à brancher. Pour une installation :

- sur candélabre, les décors sont livrés avec platines de fixation. Retrouvez nos diverses fixations pages 246-247.

- en traversée de rues, les décors sont livrés avec crochets de suspensions. Selon vos contraintes techniques, des accessoires sont disponibles pages 249-250.



DÉCOUVREZ NOS DÉCORS SUR NOTRE INTERFACE DE SIMULATIONS  
[www.simulation-decolum.fr](http://www.simulation-decolum.fr)

Afin d'améliorer la qualité de nos produits, nous nous réservons le droit de modifier sans préavis leurs caractéristiques techniques.

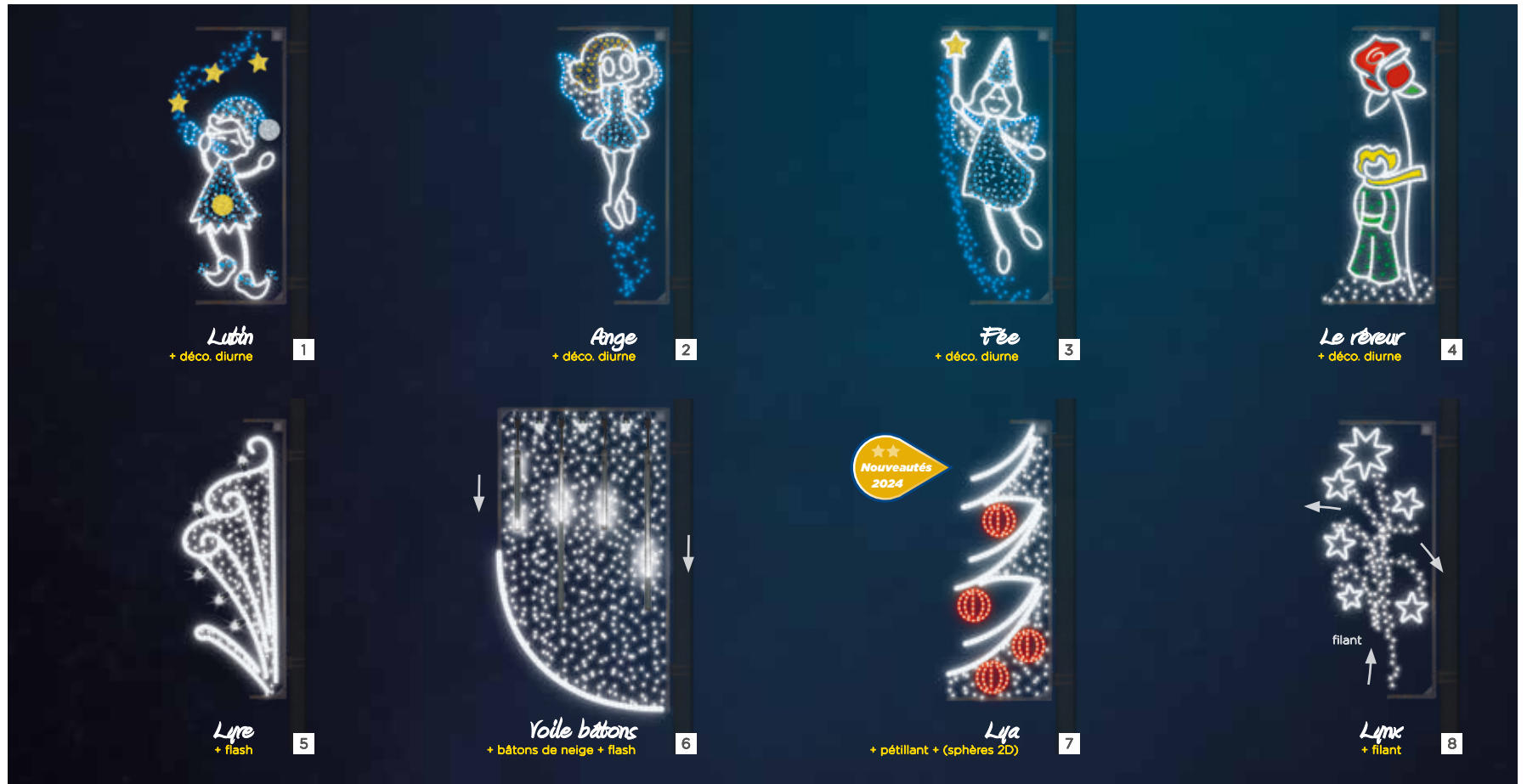

Possibilité de mettre les décors en traversée de rues : à préciser lors de la commande.

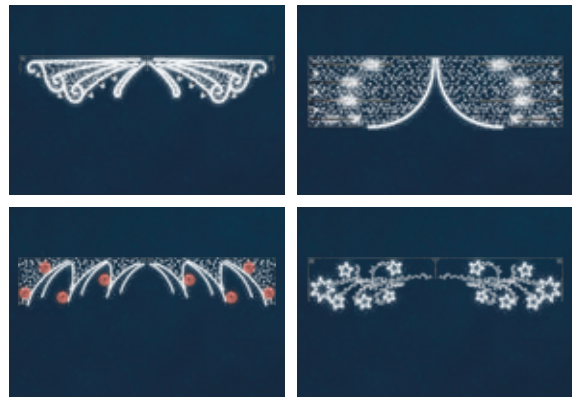

1	02221-40LED	(H)2.00 x (L)0.80 m	35 w - 8 Kg	<del>493 €</del> 296 € HT	5	04701BL-40LED	(H)2.30 x (L)0.85 m	65 w - 8 Kg	<del>407 €</del> 238 € HT
2	02223-40LED	(H)2.00 x (L)0.80 m	35 w - 8 Kg	<del>493 €</del> 296 € HT	6	01126-40LED	(H)2.20 x (L)1.25 m	48 w - 11 Kg	<del>597 €</del> 344 € HT
3	02225-40LED	(H)2.00 x (L)0.80 m	35 w - 8 Kg	<del>493 €</del> 296 € HT	7	02235-40LED	(H)2.00 x (L)0.75 m	43 w - 8 Kg	<del>411 €</del> 286 € HT
						02236-40LED	(H)3.00 x (L)1.10 m	62 w - 12 Kg	<del>616 €</del> 378 € HT
4	06647-40LED	(H)2.00 x (L)0.80 m	30 w - 8 Kg	<del>372 €</del> 243 € HT	8	09167-40LED	(H)1.50 x (L)0.60 m	30 w - 7 Kg	<del>349 €</del> 229 € HT
						09168-40LED	(H)2.00 x (L)0.80 m	42 w - 9 Kg	<del>468 €</del> 311 € HT

Afin d'améliorer la qualité de nos produits, nous nous réservons le droit de modifier sans préavis leurs caractéristiques techniques.

gamme classic  
**CANDÉLABRE**



**230V** **EXTÉRIEUR** **GARANTIE 2 ANS**

**AVEC CÂBLE D'ALIMENTATION 160M**

Gamme de décors LED pour candélabres. Prêts à brancher. Pour une installation :

- sur candélabre, les décors sont livrés avec platines de fixation. Retrouvez nos diverses fixations pages 246-247.
- en traversée de rues, les décors sont livrés avec crochets de suspensions. Selon vos contraintes techniques, des accessoires sont disponibles pages 249-250.



DÉCOUVREZ NOS DÉCORS SUR NOTRE INTERFACE DE SIMULATIONS  
[www.simulation-decolum.fr](http://www.simulation-decolum.fr)

Afin d'améliorer la qualité de nos produits, nous nous réservons le droit de modifier sans préavis leurs caractéristiques techniques.



Possibilité de mettre les décors en traversée de rues : à préciser lors de la commande.



1	08707-40LED	(H)1.50 x (L)0.60 m	25 w - 3 Kg	<del>306 €</del>	186 € HT
	02550-40LED	(H)2.00 x (L)0.80 m	36 w - 4 Kg	<del>354 €</del>	217 € HT
	08767-40LED	(H)2.50 x (L)1.00 m	44 w - 6 Kg	<del>401 €</del>	246 € HT
2	02237-40LED	(H)2.00 x (L)0.80 m	49 w - 9 Kg	<del>498 €</del>	293 € HT
3	01912-40LED	(H)1.50 x (L)0.80 m	28 w - 6 Kg	<del>347 €</del>	198 € HT
	01913-40LED	(H)2.50 x (L)1.30 m	47 w - 9 Kg	<del>498 €</del>	287 € HT
	08138-40LED	(H)3.00 x (L)1.55 m	57 w - 11 Kg	<del>598 €</del>	344 € HT
4	01455-40LED	(H)2.00 x (L)0.85 m	43 w - 8 Kg	<del>327 €</del>	192 € HT
	01496-40LED	(H)3.00 x (L)1.20 m	65 w - 12 Kg	<del>491 €</del>	279 € HT
5	02103-40LED	(H)2.00 x (L)0.90 m	27 w - 7 Kg	<del>398 €</del>	236 € HT
6	02151-40LED	(H)2.00 x (L)0.90 m	24 w - 8 Kg	<del>432 €</del>	256 € HT
	02152-40LED	(H)2.50 x (L)1.10 m	28 w - 10 Kg	<del>498 €</del>	289 € HT
7	01456-40LED	(H)2.00 x (L)1.00 m	43 w - 11 Kg	<del>327 €</del>	196 € HT
	01497-40LED	(H)3.00 x (L)1.50 m	65 w - 16 Kg	<del>491 €</del>	288 € HT
8	02107-40LED	(H)2.00 x (L)0.70 m	40 w - 8 Kg	<del>373 €</del>	236 € HT

Afin d'améliorer la qualité de nos produits, nous nous réservons le droit de modifier sans préavis leurs caractéristiques techniques.

RÉSINE  
RÉTRO RÉFLÉCHISSANT  
MIXTE RÉTRO / LED  
CLASSIC LED  
DÉCORS 2D - 3D  
COSAQ 230V - 24V  
AMPOULES  
ACCESSOIRES  
ÉCLAIRAGE  
INTÉRIEUR  
DISCOUNT

RÉSINE  
RÉTRO RÉFLÉCHISSANT  
MIXTE RÉTRO / LED  
CLASSIC LED  
DÉCORS 2D - 3D  
COSAQ 230V - 24V  
AMPOULES  
ACCESSOIRES  
ÉCLAIRAGE  
INTÉRIEUR  
DISCOUNT

# gamme classic CANDÉLABRE



**230V** **EXTÉRIEUR** **GARANTIE 2 ANS**

**AVEC CÂBLE D'ALIMENTATION 160M**

Gamme de décors LED pour candélabres. Prêts à brancher. Pour une installation :

- sur candélabre, les décors sont livrés avec platines de fixation. Retrouvez nos diverses fixations pages 246-247.

- en traversée de rues, les décors sont livrés avec crochets de suspensions. Selon vos contraintes techniques, des accessoires sont disponibles pages 249-250.



1	06737LED	(H)1.50 x (L)0.85 m	28 w - 6 Kg	<del>337 €</del>	<b>199 € HT</b>
	02555LED	(H)2.00 x (L)1.10 m	36 w - 7 Kg	<del>402 €</del>	<b>243 € HT</b>
	06738LED	(H)2.50 x (L)1.35 m	44 w - 9 Kg	<del>466 €</del>	<b>272 € HT</b>
2	02251-40LED	(H)2.00 x (L)0.80 m	20 w - 7 Kg	<del>472 €</del>	<b>286 € HT</b>
	02253-40LED	(H)2.50 x (L)1.00 m	25 w - 8 Kg	<del>539 €</del>	<b>336 € HT</b>

3	01130-40LED	(H)3.00 x (L)2.00 m	103 w - 14 Kg	<del>711 €</del>	<b>399 € HT</b>
4	01131-40LED	(H)3.00 x (L)2.00 m	103 w - 14 Kg	<del>711 €</del>	<b>399 € HT</b>



Afin d'améliorer la qualité de nos produits, nous nous réservons le droit de modifier sans préavis leurs caractéristiques techniques.

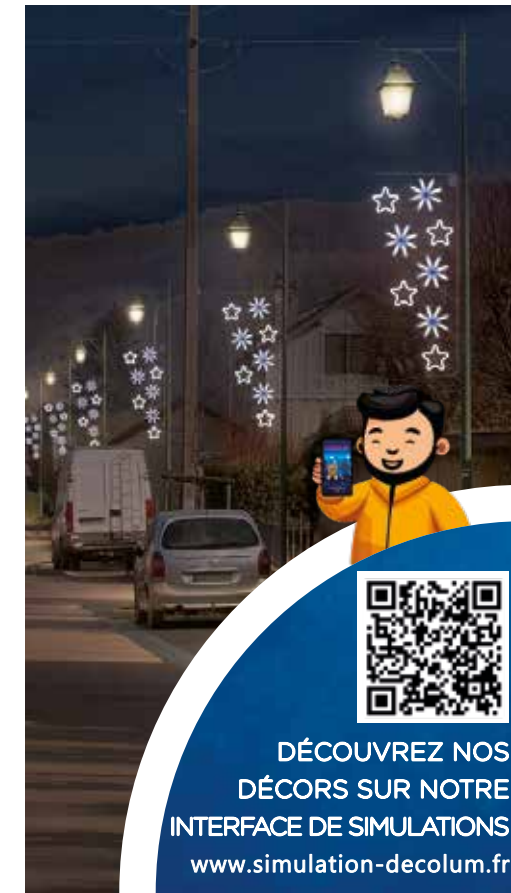

DÉCOUVREZ NOS DÉCORS SUR NOTRE INTERFACE DE SIMULATIONS  
[www.simulation-decolum.fr](http://www.simulation-decolum.fr)

Possibilité de mettre les décors en traversée de rues : à préciser lors de la commande.



1	01867LED	(H)1.50 x (L)0.75 m	23 w - 6 Kg	<del>269 €</del>	<b>168 € HT</b>
	02535LED	(H)2.00 x (L)1.00 m	30 w - 8 Kg	<del>357 €</del>	<b>228 € HT</b>
	01868LED	(H)2.50 x (L)1.25 m	38 w - 9 Kg	<del>441 €</del>	<b>263 € HT</b>
2	00363LED	(H)1.50 x (L)0.50 m	18 w - 4 Kg	<del>267 €</del>	<b>168 € HT</b>
	00364LED	(H)2.20 x (L)0.75 m	19 w - 6 Kg	<del>391 €</del>	<b>228 € HT</b>
	00377LED	(H)3.00 x (L)1.00 m	25 w - 8 Kg	<del>492 €</del>	<b>263 € HT</b>
3	00361LED	(H)1.50 x (L)0.65 m	18 w - 4 Kg	<del>267 €</del>	<b>168 € HT</b>
4	02505-40LED	(H)1.50 x (L)0.65 m	34 w - 6 Kg	<del>273 €</del>	<b>168 € HT</b>
	02506-40LED	(H)2.00 x (L)0.85 m	52 w - 9 Kg	<del>353 €</del>	<b>226 € HT</b>
	02507-40LED	(H)2.40 x (L)1.00 m	62 w - 11 Kg	<del>398 €</del>	<b>243 € HT</b>
5	04707-40LED	(H)2.30 x (L)1.10 m	28 w - 7 Kg	<del>401 €</del>	<b>236 € HT</b>
6	02824-40LED	(H)1.50 x (L)0.60 m	24 w - 3 Kg	<del>276 €</del>	<b>168 € HT</b>
	02558-40LED	(H)2.00 x (L)0.75 m	31 w - 4 Kg	<del>358 €</del>	<b>226 € HT</b>
	02884-40LED	(H)2.50 x (L)0.90 m	38 w - 6 Kg	<del>439 €</del>	<b>243 € HT</b>

Afin d'améliorer la qualité de nos produits, nous nous réservons le droit de modifier sans préavis leurs caractéristiques techniques.



gamme classic  
**TRAVERSÉE**



**230V** **EXTÉRIEUR** **GARANTIE 2 ANS**

**AVEC CÂBLE D'ALIMENTATION 1.60M**

Gamme de décors LED pour traversées.  
Prêts à brancher.

Pour une installation en traversée de rues,  
les décors sont livrés avec crochets de  
suspensions. Selon vos contraintes techniques,  
des accessoires sont disponibles p249-250.

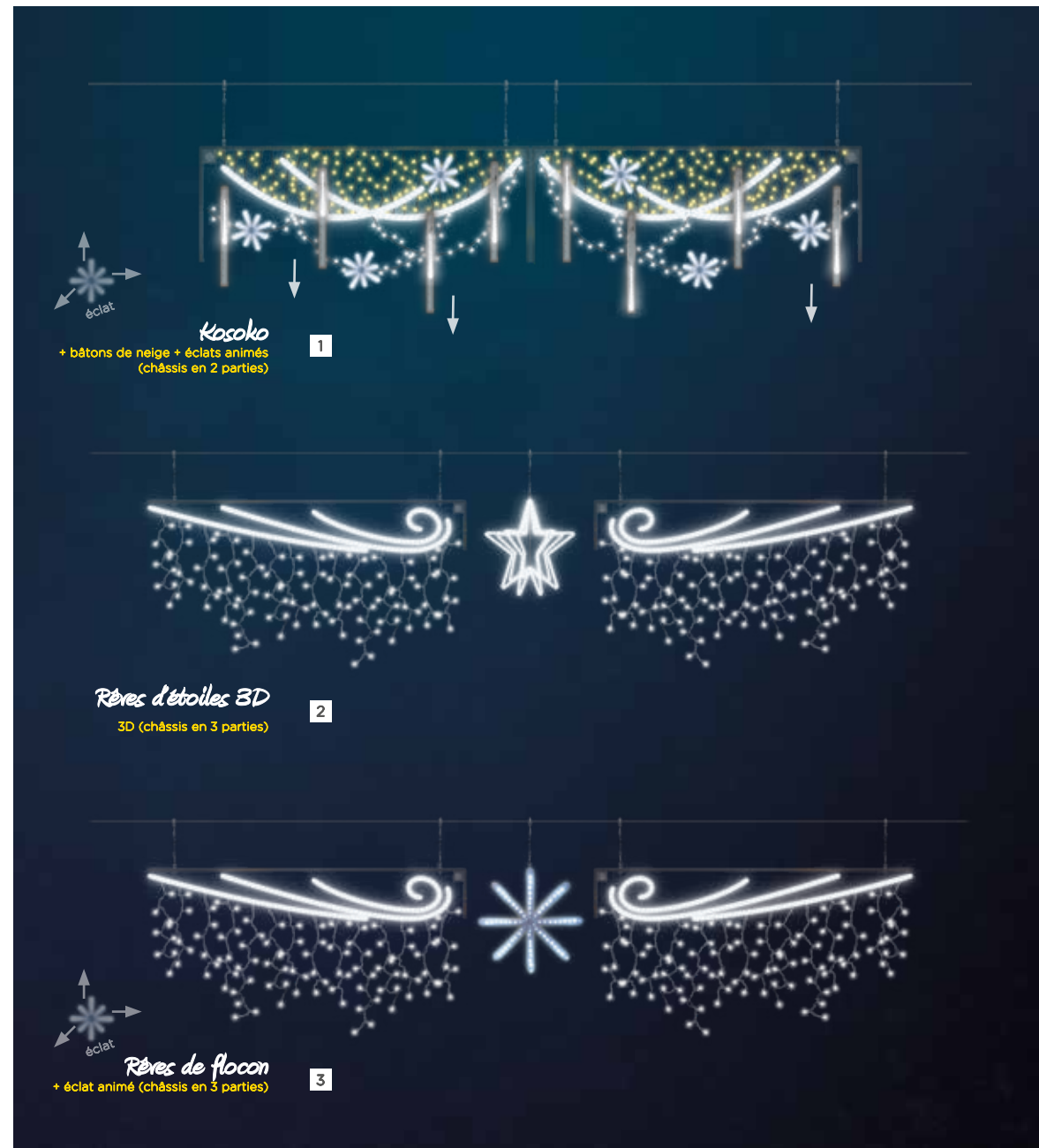

1	08135-40LED	(H)1,00 x (L)4,00 m	108w - 23 Kg	<del>1047 €</del>	<b>666 € HT</b>
2	06734-40LED	(H)1,30 x (L)6,00 m	93w - 14 Kg	<del>1047 €</del>	<b>686 € HT</b>
3	06735-40LED	(H)1,30 x (L)6,00 m	51w - 12 Kg	<del>1047 €</del>	<b>686 € HT</b>

Afin d'améliorer la qualité de nos produits, nous nous réservons le droit de modifier sans préavis leurs caractéristiques techniques.



DÉCOUVREZ NOS  
DÉCORS SUR NOTRE  
INTERFACE DE SIMULATIONS  
[www.simulation-decolum.fr](http://www.simulation-decolum.fr)

COMPOSEZ  
VOS TRAVERSÉES DE RUES  
SELON LEUR LARGEUR



**Triangus**  
+ déco. diurne



**Major**  
+ bâtons de neige

4	09204-40LED	(H)1,35 x (L)1,25 m	19w - 6 Kg	<del>269 €</del>	<b>172 € HT</b>
5	09210-40LED	(H)1,30 x (L)2,50 m	49w - 14 Kg	<del>557 €</del>	<b>339 € HT</b>

Afin d'améliorer la qualité de nos produits, nous nous réservons le droit de modifier sans préavis leurs caractéristiques techniques.

gamme classic  
**TRAVERSÉE**



**230V** **EXTÉRIEUR** **GARANTIE 2 ANS**

**AVEC CÂBLE D'ALIMENTATION 1.60M**

Gamme de décors LED pour traversées.  
Prêts à brancher.

Pour une installation en traversée de rues,  
les décors sont livrés avec crochets de  
suspensions. Selon vos contraintes techniques,  
des accessoires sont disponibles p249-250.



DÉCOUVREZ NOS  
DÉCORS SUR NOTRE  
INTERFACE DE SIMULATIONS  
[www.simulation-decolum.fr](http://www.simulation-decolum.fr)

**1 Joyeuses Fêtes à personnaliser**  
+ éclats animés (châssis en 2 parties)

**2 Joyeuses Fêtes féeriques**  
+ déco. diurne + éclats animés (châssis en 2 parties)

**3 Sea**  
+ éclat animé (châssis en 2 parties)

**4 Joyeuses Fêtes Arche**  
+ éclats animés (châssis en 2 parties)

**5 Midgar**  
+ déco. diurne + éclats animés (châssis en 2 parties)

☆☆ Nouveautés 2024

<b>1</b>	<b>01685-40LED</b>	SUR MESURE	NOUS CONSULTER						
<b>2</b>	<b>02678-40LED</b>	(H)1.30 x (L)4.00 m	90 w - 18 Kg	<del>1308 €</del>	<b>896 € HT</b>				
<b>3</b>	<b>01688-40LED</b>	(H)1.30 x (L)4.00 m	122 w - 18 Kg	<del>1477 €</del>	<b>846 € HT</b>				
<b>4</b>	<b>02106-40LED</b>	(H)1.50 x (L)4.00 m	117 w - 28 Kg	<del>1630 €</del>	<b>1198 € HT</b>				
<b>5</b>	<b>02696-40LED</b>	(H)1.30 x (L)4.00 m	85 w - 18 Kg	<del>1408 €</del>	<b>926 € HT</b>				

gamme classic  
**TRAVERSÉE**



**230V** **EXTÉRIEUR** **GARANTIE 2 ANS**

**AVEC CÂBLE D'ALIMENTATION L.60M**

Gamme de décors LED pour traversées.  
Prêts à brancher.

Pour une installation en traversée de rues,  
les décors sont livrés avec crochets de  
suspensions. Selon vos contraintes techniques,  
des accessoires sont disponibles p249-250.



**DÉCOUVREZ NOS  
DÉCORS SUR NOTRE  
INTERFACE DE SIMULATIONS**  
[www.simulation-decolum.fr](http://www.simulation-decolum.fr)

Afin d'améliorer la qualité de nos produits, nous nous réservons le droit de modifier sans préavis leurs caractéristiques techniques.



*Joyeuses Fêtes double comètes*  
(châssis en 1 partie) **1**

*Joyeuses Fêtes serpentín*  
(châssis en 2 parties) **2**

*Joyeuses Fêtes éclats*  
(châssis en 1 partie en 2m50 et 2 parties en 4m) **3**

*Joyeuses Fêtes étoilé*  
+ flash  
(châssis en 1 partie) **4**

<b>1</b>	<b>00252-40LED</b>	(H)0.80 x (L)2.50 m	95 w - 12 Kg	<del>745 €</del>	<b>488 € HT</b>
	<b>00184-40LED</b>	(H)1.30 x (L)4.00 m	116 w - 18 Kg	<del>1330 €</del>	<b>846 € HT</b>

<b>2</b>	<b>02677-40LED</b>	(H)1.30 x (L)4.00 m	149 w - 17 Kg	<del>1472 €</del>	<b>920 € HT</b>
----------	--------------------	---------------------	---------------	-------------------	-----------------

<b>3</b>	<b>00250-40LED</b>	(H)0.80 x (L)2.50 m	62 w - 10 Kg	<del>698 €</del>	<b>488 € HT</b>
	<b>02681-40LED</b>	(H)1.30 x (L)4.00 m	99 w - 16 Kg	<del>1293 €</del>	<b>846 € HT</b>

<b>4</b>	<b>00270-40LED</b>	(H)0.80 x (L)2.50 m	62 w - 10 Kg	<del>698 €</del>	<b>466 € HT</b>
	<b>00183-40LED</b>	(H)1.30 x (L)4.00 m	99 w - 16 Kg	<del>1196 €</del>	<b>829 € HT</b>

Afin d'améliorer la qualité de nos produits, nous nous réservons le droit de modifier sans préavis leurs caractéristiques techniques.

gamme classic

# SUSPENSION LED

Installation sur candélabre, en traversée de rue comme décor central ou en plafond, dans vos arbres et végétations...



### FABRIQUÉS EN NOS ATELIERS

Châssis en aluminium T6060 ou en résine PLA, une matière 100% biosourcée et biodégradable car compostable. Prêt à brancher avec un câble d'alimentation 1.60 m, fixations candélabres ou crochets de suspension pour traversée fournis.



### RÉDUCTION DE LA CONSOMMATION ÉNERGÉTIQUE

La LED a permis depuis une décennie de réduire la consommation énergétique des illuminations. Auparavant, une guirlande de 20 m consommait 90 watts tandis qu'aujourd'hui la technologie LED permet d'être en dessous de 10 watts.

230V

GARANTIE 1 AN

### AVEC CÂBLE D'ALIMENTATION

Gamme de décors LED, équipée de trois crochets de suspension, prêts à brancher :

- Installation horizontale (plafond lumineux).
- Installation verticale (traversée de rue, arbre...).

Décors FIXE coloris blanc et les décors FILANT sont équipés de cordon LED FILANT **RGB** via télécommande avec mémoire : 8 couleurs - 3 vitesses blanc pur / gold / rouge / bleu jaune / vert / rose / multicolore.



★★  
Nouveautés  
2024



### SPIRALE 2D "AURIGA" EN CORDON LED

230V - Garantie 1 an - Prêt à brancher.

#### FIXE

**05301LED** (H)0.62 m | 6 w | 25 €

#### FILANT

**05311LED** (H)0.62 m | 6 w | 36 €



### ÉTOILE 2D "CORVUS" EN CORDON LED

230V - Garantie 1 an - Prêt à brancher.

#### FIXE

**05302LED** (H)1.00 m | 12 w | 48 €

#### FILANT

**05312LED** (H)0.50 m | 6 w | 69 €



### CERCLE 2D "LACTO" EN CORDON LED

230V - Garantie 1 an - Prêt à brancher.

#### FIXE

**05303LED** Ø 0.68 m | 6 w | 25 €

**05304LED** Ø 1.35 m | 12 w | 59 €

#### FILANT

**05313LED** Ø 0.68 m | 6 w | 36 €

**05314LED** Ø 1.35 m | 12 w | 84 €



### FLOCON 2D "GENTY" EN CORDON LED

230V - Garantie 1 an - Prêt à brancher.

#### FIXE

**05305LED** (H)1.00 m | 18 w | 98 €

gamme classic  
**SUSPENSION**



**230V** **EXTÉRIEUR** **GARANTIE 2 ANS**

**AVEC CÂBLE D'ALIMENTATION 1.60M**

Gamme de décors pour petits candélabres.  
Prêts à brancher.  
Installation sur poteau uniquement.

INSTALLATIONS

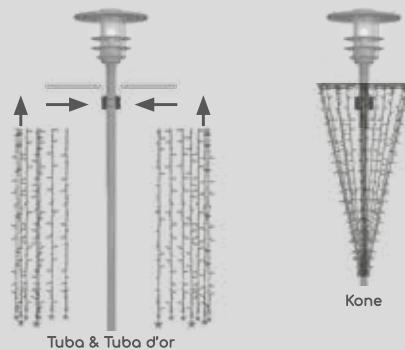















Base en deux parties à rapprocher bord à bord de chaque côté de votre poteau.  
Support réglable selon votre diamètre.  
La partie inférieure constituée de guirlandes est à fixer sur la chaîne de connecteurs sous le décor. Livré avec étoiles de lestage.

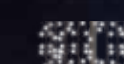
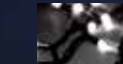

livré avec platines pour boules

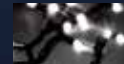
DÉCOUVREZ NOS DÉCORS SUR NOTRE INTERFACE DE SIMULATIONS  
[www.simulation-decolum.fr](http://www.simulation-decolum.fr)

 <p><b>Tuba 3D</b></p> <p>RÉF. 00954LED   <del>305 €</del> <b>198 € HT</b> (H)1.50 x (L)0.80 m - 26 w - 3 Kg</p> <p>RÉF. 00955LED   <del>415 €</del> <b>269 € HT</b> (H)3.00 x (L)0.80 m - 52 w - 9 Kg</p> <p>RÉF. 00956LED   <del>575 €</del> <b>376 € HT</b> (H)4.50 x (L)0.80 m - 78 w - 10 Kg</p>	 <p><b>Tuba dor 3D</b></p> <p>RÉF. 00990*LED   <del>402 €</del> <b>266 € HT</b> (H)1.50 x (L)0.80 m - 26 w - 3 Kg</p> <p>RÉF. 00991*LED   <del>512 €</del> <b>338 € HT</b> (H)3.00 x (L)0.80 m - 52 w - 9 Kg</p> <p>RÉF. 00992*LED   <del>674 €</del> <b>444 € HT</b> (H)4.50 x (L)0.80 m - 78 w - 10 Kg</p> <p>G  BL  R  B  V </p>	 <p><b>Kone 3D</b></p> <p>RÉF. 00950LED   <del>305 €</del> <b>198 € HT</b> (H)1.50 x (L)0.80 m - 26 w - 3 Kg</p> <p>RÉF. 00951LED   <del>415 €</del> <b>269 € HT</b> (H)3.00 x (L)0.80 m - 52 w - 9 Kg</p> <p>RÉF. 00952LED   <del>575 €</del> <b>376 € HT</b> (H)4.50 x (L)0.80 m - 78 w - 10 Kg</p>
<p><b>3 OPTIONS DISPONIBLES : NOUS CONSULTER</b></p> <p> Pétillant.</p> <p> Guirlande diurne, Voir page 12.</p> <p> Châssis supplémentaire à la base du décor pour la résistance au vent.</p>	<p><b>3 OPTIONS DISPONIBLES : NOUS CONSULTER</b></p> <p> Pétillant.</p> <p> Guirlande diurne, Voir page 12.</p> <p> Châssis supplémentaire à la base du décor pour la résistance au vent.</p>	<p><b>2 OPTIONS DISPONIBLES : NOUS CONSULTER</b></p> <p> Pétillant.</p> <p> Guirlande diurne, Voir page 12.</p>
<p><b>COULEUR DES BOULES PAILLETÉES AU CHOIX :</b></p> <p>remplacer l'astérisque de la référence par la lettre correspondante au coloris de votre choix.</p>		

gamme classic  
**SUSPENSION**



**230V** **EXT.** **À SUSPENDRE**

**AVEC CÂBLE D'ALIMENTATION 1.60M**

Gamme de décors LED, prêt à brancher, à suspendre en traversée de rues, dans vos arbres.



**SPHÈRE HÉRISSON 3D**

**EN POLYCARBONATE BLANCHE AVEC GUIRLANDE LED.**

230V - Garantie 1 an.

Prête à brancher avec un câble d'alimentation et mousqueton pour suspension.

**FIXE**

00968*	Ø 0.35 m - 156 LED	15w - 2 Kg	<del>137 €</del>	<b>99 € HT</b>
00978*	Ø 0.50 m - 310 LED	23w - 4 Kg	<del>247 €</del>	<b>178 € HT</b>

**PÉTILLANT**

00969*	Ø 0.35 m - 156 LED	15w - 2 Kg	<del>161 €</del>	<b>116 € HT</b>
00979*	Ø 0.50 m - 310 LED	23w - 4 Kg	<del>283 €</del>	<b>204 € HT</b>



**COULEUR DE LA SPHÈRE AU CHOIX :**

Remplacer l'astérisque de la référence par la lettre correspondante au décor de votre choix.



**À PERSONNALISER**

Cabochons de couleurs à remplacer selon vos festivités.



Lot de 100 ~~690 €~~ **5 € HT**

84808 BLANC	84805 JAUNE	84810 ROUGE	84811 ROSE
84806 BLEU	84809 VERT	84807 VIOLET	

Afin d'améliorer la qualité de nos produits, nous nous réservons le droit de modifier sans préavis leurs caractéristiques techniques.

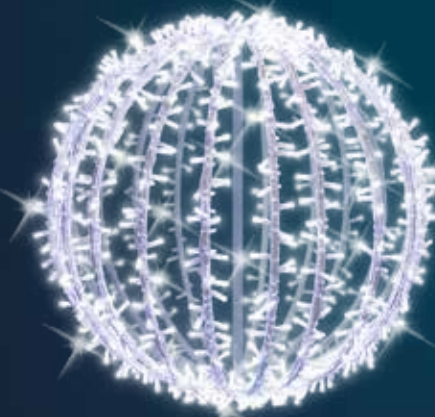
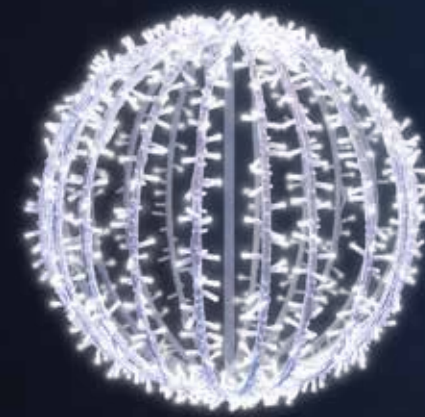

**SPHÈRE 3D**

**EN GUIRLANDE LED À SUSPENDRE OU À POSER AU SOL.**

230V - Garantie 2 ans.

Prête à brancher avec un câble d'alimentation

Installation :

- En suspension avec crochet.
- Au sol, possibilité de pose sur trépied : nous consulter.

**FIXE**

00966*	Ø 0.35 m (en 1 partie)	2 Kg	<del>150 €</del>	<b>108 € HT</b>
00960*	Ø 0.70 m (en 1 partie)	4 Kg	<del>276 €</del>	<b>199 € HT</b>
00971*	Ø 1.15 m (en 2 parties)	6 Kg	<del>411 €</del>	<b>296 € HT</b>

**PÉTILLANT**

00945*	Ø 0.35 m (en 1 partie)	2 Kg	<del>164 €</del>	<b>119 € HT</b>
00946*	Ø 0.70 m (en 1 partie)	4 Kg	<del>295 €</del>	<b>213 € HT</b>
00947*	Ø 1.15 m (en 2 parties)	6 Kg	<del>443 €</del>	<b>319 € HT</b>



**COULEUR DE LA SPHÈRE AU CHOIX :**

Remplacer l'astérisque de la référence par la lettre correspondante au décor de votre choix.

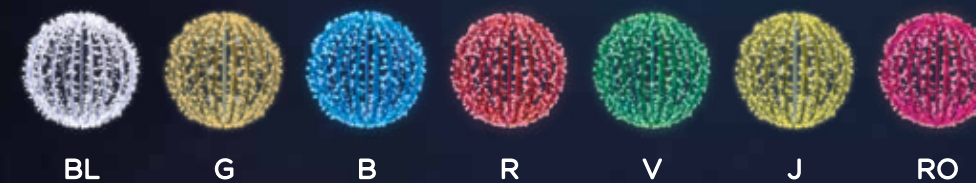

DÉCOUVREZ NOS DÉCORS SUR NOTRE INTERFACE DE SIMULATIONS  
[www.simulation-decolum.fr](http://www.simulation-decolum.fr)



Afin d'améliorer la qualité de nos produits, nous nous réservons le droit de modifier sans préavis leurs caractéristiques techniques.

gamme classic  
**SUSPENSION**



**230V** **EXT.** **À SUSPENDRE**

**AVEC CÂBLE D'ALIMENTATION 1.60M**

Gamme de décors LED, prêt à brancher, à suspendre en traversée de rues, dans vos arbres.

### ÉTOILE PÉTILLANTE 3D

EN GUIRLANDE LED BLANC PUR ET TAPIS P.V.C. TRANSPARENT.  
24V - Garantie 2 ans.  
Prête à brancher avec un câble d'alimentation, crochets de suspension et platines sol.

**PÉTILLANT**

<b>00855LED</b>	Ø 1.00 m	15 w - 4 Kg	418 €
<b>00856LED</b>	Ø 2.00 m	30 w - 6 Kg	639 €
<b>00857LED</b>	Ø 3.00 m	45 w - 8 Kg	845 €

### LARME DE NUIT 3D

EN GUIRLANDE LED BLANC PUR ET SPHÈRE BLANCHE OPALINE + LAMPE LED.  
230V - Garantie 2 ans.  
Prête à brancher avec un câble d'alimentation et mousqueton pour suspension.

**FIXE**

<b>00974*</b>	(H)1.40 x (L)0.50 m	40 w - 6 Kg	<del>299 €</del> <b>216 € HT</b>
---------------	---------------------	-------------	----------------------------------

**PÉTILLANT**

<b>00977*</b>	(H)1.40 x (L)0.50 m	40 w - 6 Kg	<del>330 €</del> <b>238 € HT</b>
---------------	---------------------	-------------	----------------------------------

### SPHÈRE BLANCHE AVEC AMPOULE AU CHOIX :

Remplacer l'astérisque de la référence par la lettre correspondante au coloris de votre choix.

V	R	B	J	BL

### COULEUR DE LA LED AU CHOIX :

Remplacer l'astérisque de la référence par la lettre correspondante au coloris de votre choix.

BL	J	B	R	V
----	---	---	---	---

#### SPHÈRE 3D P.V.C. OPAQUE

230V - Garantie 1 an.  
Prête à brancher avec un câble d'alimentation.

<b>07511*LED</b>	Ø 0.30 m	8 w	<del>90 €</del> <b>65 € HT</b>
<b>07521*LED</b>	Ø 0.50 m	8 w	<del>135 €</del> <b>98 € HT</b>

#### CADEAU 3D P.V.C. OPAQUE

230V - Garantie 1 an.  
Prête à brancher avec un câble d'alimentation.

<b>07501*LED</b>	Ø 0.40 m	8 w	<del>135 €</del> <b>98 € HT</b>
------------------	----------	-----	---------------------------------

#### SPHÈRE 3D EN SERPENTIN D'ALUMINIUM

230V - Garantie 1 an.  
Prête à brancher avec un câble d'alimentation.

<b>07491*LED</b>	Ø 0.40 m	8 w	<del>167 €</del> <b>121 € HT</b>
<b>07591*LED</b>	Ø 0.80 m	15 w	<del>322 €</del> <b>232 € HT</b>

DÉCOUVREZ NOS DÉCORS SUR NOTRE INTERFACE DE SIMULATIONS  
[www.simulation-decolum.fr](http://www.simulation-decolum.fr)

**ÉTOILE 3D EN CORDON LED**  
230V - Garantie 1 an.  
Prête à brancher avec un câble d'alimentation.

<b>00017*-40LED</b>	Ø 0.70 m	42 w	<del>298 €</del> <b>198 € HT</b>
---------------------	----------	------	----------------------------------

**Nouveautés 2024**

gamme classic  
**SUSPENSION**



**230V** **EXT.** **À SUSPENDRE**

**AVEC CÂBLE D'ALIMENTATION 1.60M**

Gamme de décors LED, prêt à brancher, à suspendre en traversée de rues, dans vos arbres.

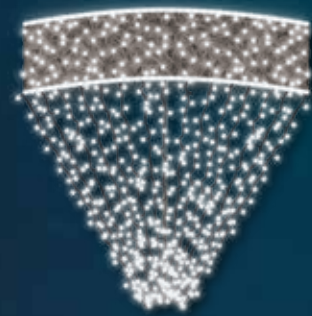

**BALCONNIÈRE 3D**  
EN GUIRLANDE LED BLANC PUR ET TAPIS P.V.C. BLANC.  
230V - Garantie 2 ans.  
Pour décorer vos fenêtres.  
Prête à brancher avec un câble d'alimentation, et crochets de suspension.

**FIXE OU PÉTILLANT**  
[25054LED](#) | [SUR MESURE](#) | [NOUS CONSULTER](#)



Afin d'améliorer la qualité de nos produits, nous nous réservons le droit de modifier sans préavis leurs caractéristiques techniques.



**ROSACE 2D "BOUL"**  
**ÉCLATS ANIMÉS - DÉCO. DE JOUR**  
230V - Garantie 2 ans.  
Prête à brancher avec un câble d'alimentation.

[02699-40LED](#) (H)1.70 m | 47w - 7Kg | ~~416 €~~ **346 € HT**



**ROSACE 2D "CERF DE LUNE"**  
**ÉCLATS ANIMÉS - DÉCO. DE JOUR**  
230V - Garantie 2 ans.  
Prête à brancher avec un câble d'alimentation.

[02676-40LED](#) Ø 1.50 m | 95w - 20 Kg | ~~890 €~~ **468 € HT**



**ROSACE 2D "STYO"**  
**ÉCLATS ANIMÉS - DÉCO. DE JOUR**  
230V - Garantie 2 ans.  
Prête à brancher avec un câble d'alimentation.

[02698-40LED](#) Ø 1.50 m | 45w - 7 Kg | ~~416 €~~ **346 € HT**



DÉCOUVREZ NOS DÉCORS SUR NOTRE INTERFACE DE SIMULATIONS  
[www.simulation-decolum.fr](http://www.simulation-decolum.fr)

Afin d'améliorer la qualité de nos produits, nous nous réservons le droit de modifier sans préavis leurs caractéristiques techniques.



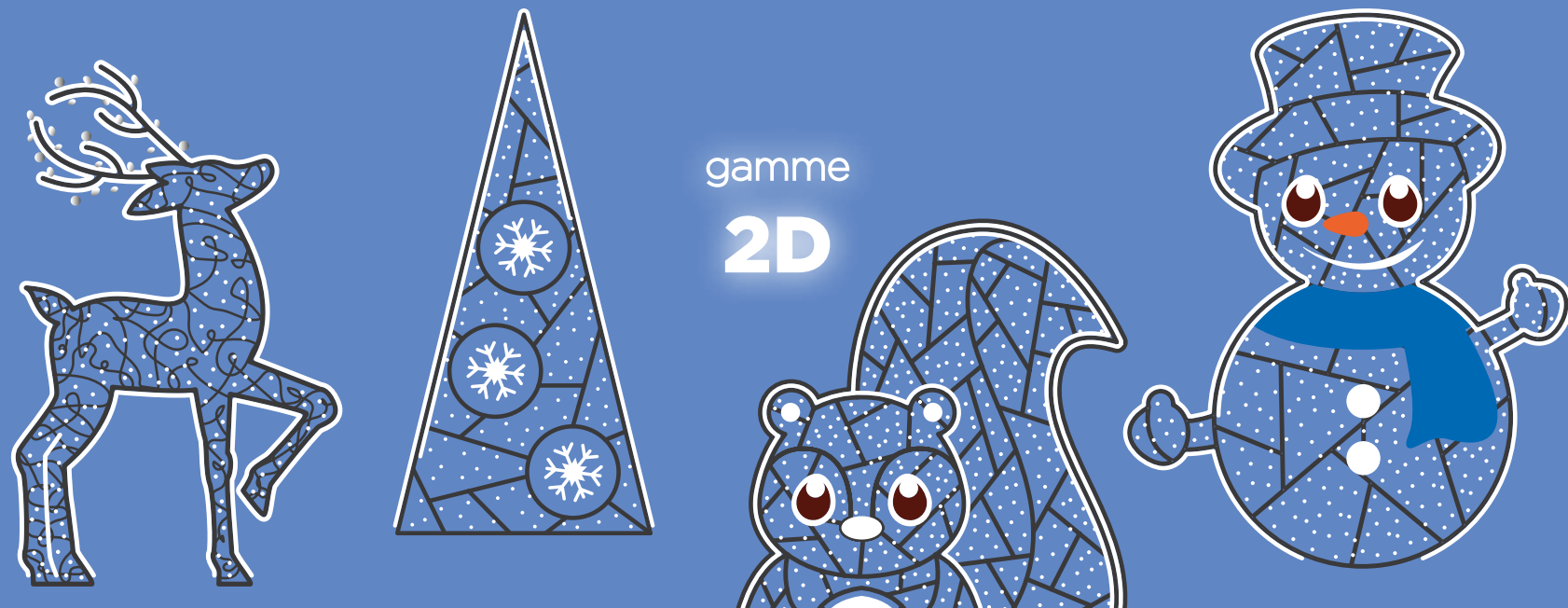

gamme  
**2D**

Gamme de décors 2D pour décorer vos allées, places, jardins...



### FABRIQUÉS EN NOS ATELIERS

Base en aluminium T6060 et décor en résine PLA, une matière 100% biosourcée et biodégradable car compostable. Prêt à brancher avec un câble d'alimentation 1.60 m, fixations au sol fournies hors visserie.



### RÉDUCTION DE LA CONSOMMATION ÉNERGÉTIQUE

La LED a permis depuis une décennie de réduire la consommation énergétique des illuminations. Auparavant, une guirlande de 20 m consommait 90 watts tandis qu'aujourd'hui la technologie LED permet d'être en dessous de 10 watts.

**Autres coloris : nous consulter**

pétillant, DuoColor, MagiColor etc.

PRÊT À BRANCHER  
GARANTIE 2 ANS

**2D**



Copyright®



1- Cadre Photos Portrait 2D  
RÉF. 25601LED | 1398 € HT  
(H)2.40 x (L)1.45 m

ÉCLATS ANIMÉS

2- Cadre Photos Paysage 2D  
RÉF. 25602LED | 2937 € HT  
(H)2.40 x (L)3.00 m

ÉCLATS ANIMÉS

**Autres coloris : nous consulter**

pétillant, DuoColor, MagiColor etc.

**2D** PRÊT À BRANCHER  
GARANTIE 2 ANS

★★  
**Nouveautés 2024**



**POUR PHOTOS**



vidéos sur [www.decolum.fr](http://www.decolum.fr)

**LE DÉCOR HIVERNAL 2D DISPOSE D'UN CORDON LED FIXE ET D'UN CORDON LED FILANT RGB**  
8 couleurs - 3 vitesses via télécommande avec mémoire : blanc / gold / rouge / bleu / jaune / vert / rose / multicolore

**1- Hivernal 2D FILANT RGB**  
RÉF. 25603LED | 598 € HT  
(H)1.70 x (L)0.85 m

**2- Ange Photos 2D FIXE**  
RÉF. 25604LED | 869 € HT  
(H)2.25 x (L)2.70 m

**3- Neigeux 2D FIXE**  
RÉF. 25605LED | 598 € HT  
(H)1.70 x (L)0.85 m

**Autres coloris : nous consulter**

pétillant, DuoColor, MagiColor etc.

PRÊT À BRANCHER  
GARANTIE 2 ANS **2D**

★★  
**Nouveautés 2024**

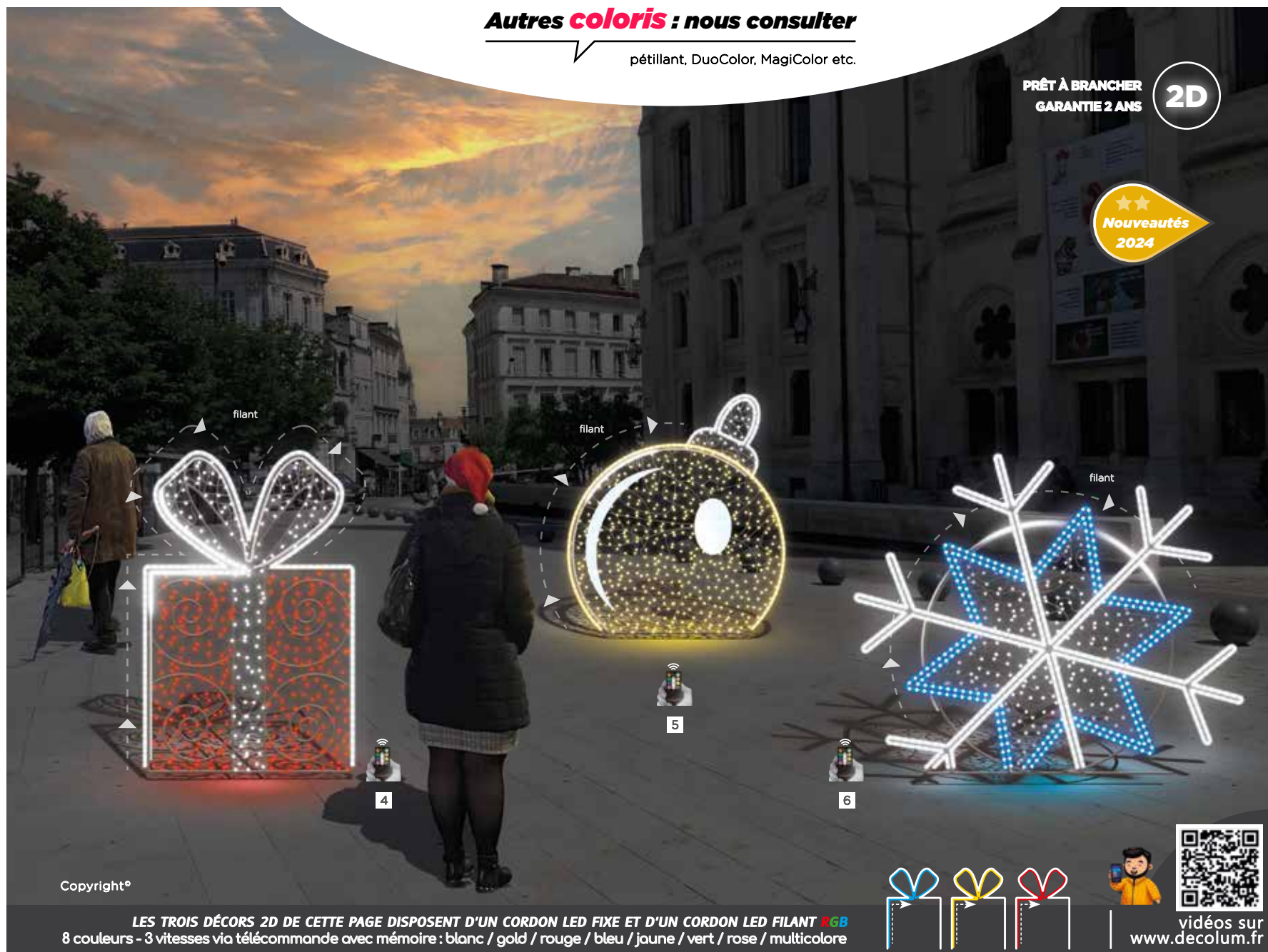

Copyright®

**LES TROIS DÉCORS 2D DE CETTE PAGE DISPOSENT D'UN CORDON LED FIXE ET D'UN CORDON LED FILANT RGB**  
8 couleurs - 3 vitesses via télécommande avec mémoire : blanc / gold / rouge / bleu / jaune / vert / rose / multicolore



vidéos sur [www.decolum.fr](http://www.decolum.fr)

**4- Cado 2D FILANT RGB**  
RÉF. 25618LED | 589 € HT  
(H)1.50 x (L)1.00 m

**5- Boule déco 2D FILANT RGB**  
RÉF. 25607LED | 896 € HT  
(H)1.70 x (L)1.35 m

**6- Floco 2D FILANT RGB**  
RÉF. 25619LED | 683 € HT  
(H)1.35 x (L)1.70 m

**Autres coloris : nous consulter**

pétillant, DuoColor, MagiColor etc.

**2D**  
PRÊT À BRANCHER  
GARANTIE 2 ANS

★★  
**Nouveautés**  
2024



**1- Biche droite 2D** **FIXE**  
RÉF. 25609LED | 492 € HT  
(H)1.50 x (L)0.90 m

**2- Faon 2D** **FIXE**  
RÉF. 25610LED | 298 € HT  
(H)1.10 x (L)0.70 m

**3- Biche baissée 2D** **FIXE**  
RÉF. 25611LED | 492 € HT  
(H)1.00 x (L)1.30 m

Copyright®

**Autres coloris : nous consulter**

pétillant, DuoColor, MagiColor etc.

PRÊT À BRANCHER  
GARANTIE 2 ANS **2D**

★★  
**Nouveautés**  
2024



Copyright®

**LE DÉCOR PÈRE-NOËL 2D DISPOSE D'UN CORDON LED FIXE ET D'UN CORDON LED FILANT RGB**  
8 couleurs - 3 vitesses via télécommande avec mémoire : blanc / gold / rouge / bleu / jaune / vert / rose / multicolore

**4- Père-Noël 2D** **FILANT RGB**  
RÉF. 25612LED | 881 € HT  
(H)1.70 x (L)1.30 m

**5- Traîneau 2D** **FIXE**  
RÉF. 25613LED | 758 € HT  
(H)1.00 x (L)1.90 m

**6- Cerf droit 2D** **FIXE**  
RÉF. 25614LED | 893 € HT  
(H)1.90 x (L)1.20 m



vidéos sur  
[www.decolum.fr](http://www.decolum.fr)

**Autres coloris : nous consulter**

pétillant, DuoColor, MagiColor etc.

**2D** PRÊT À BRANCHER  
GARANTIE 2 ANS

★★  
**Nouveautés 2024**

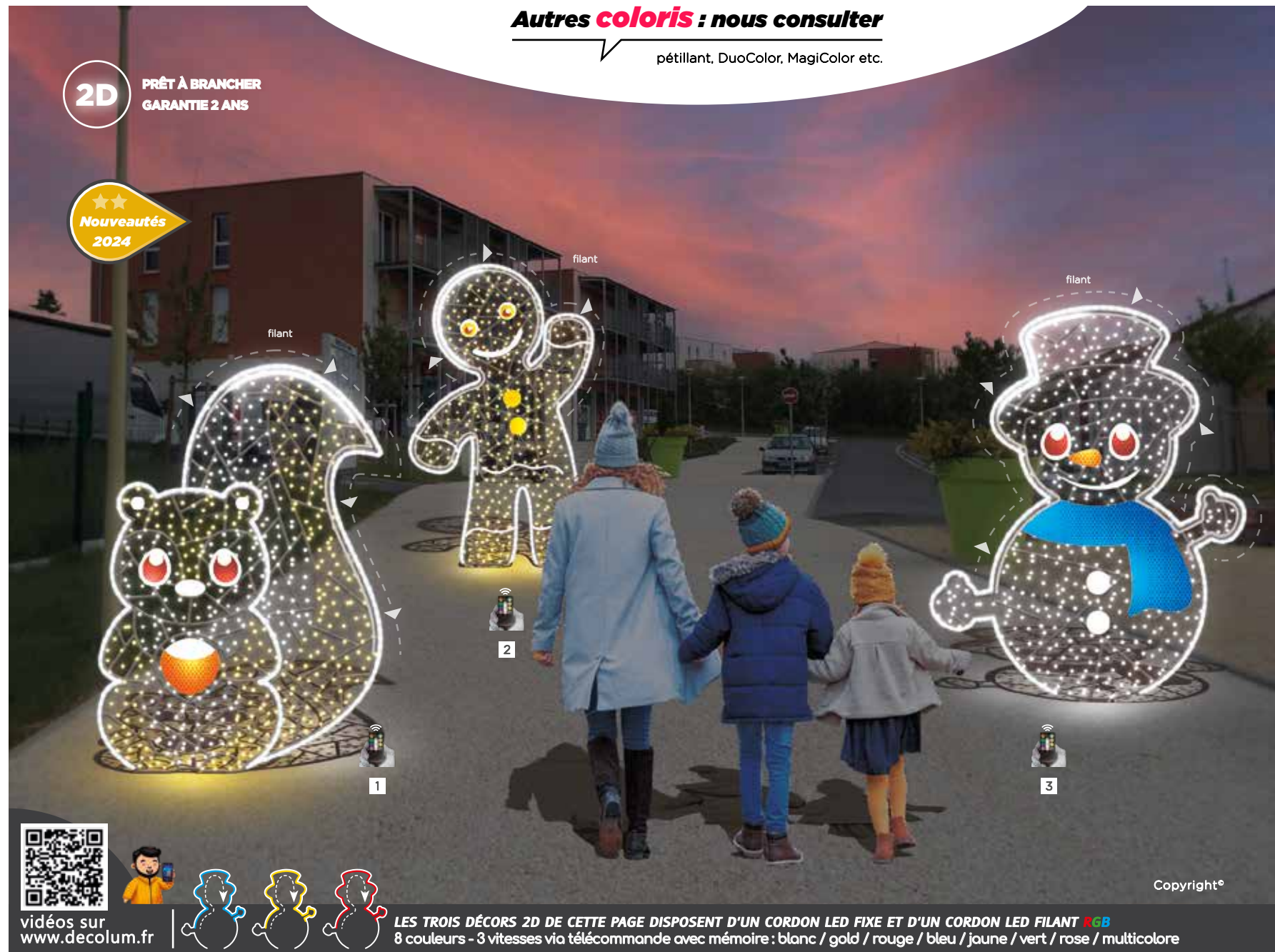

vidéos sur [www.decolum.fr](http://www.decolum.fr)

LES TROIS DÉCOR 2D DE CETTE PAGE DISPOSENT D'UN CORDON LED FIXE ET D'UN CORDON LED FILANT RGB  
8 couleurs - 3 vitesses via télécommande avec mémoire : blanc / gold / rouge / bleu / jaune / vert / rose / multicolore

1- Écureuil 2D **FILANT RGB**  
RÉF. 25615LED | 798 € HT  
(H)1.70 x (L)1.20 m

2- Pain d'épices 2D **FILANT RGB**  
RÉF. 25616LED | 746 € HT  
(H)1.70 x (L)1.05 m

3- Bonhomme de neige 2D **FILANT RGB**  
RÉF. 25617LED | 836 € HT  
(H)1.70 x (L)1.35 m

**Autres coloris : nous consulter**

pétillant, DuoColor, MagiColor etc.

PRÊT À BRANCHER  
GARANTIE 2 ANS **2D**

★★  
**Nouveautés 2024**



Copyright®

4- Boule géante 2D **FIXE**  
RÉF. 25600LED | 1489 € HT  
(H)2.40 x (L)2.30 m

5- Petit cado 2D **FIXE**  
RÉF. 25606LED | 196 € HT  
(H)0.70 x (L)0.50 m

6- Cadoflot 2D **FIXE**  
RÉF. 25608LED | 892 € HT  
(H)1.40 x (L)1.70 m



gamme  
**3D**

Gamme de décors 3D pour décorer vos allées, places, jardins...



**Délicieux 3D LED**

Fourni avec une notice d'utilisation et une télécommande permettant de changer de couleur et d'animation : fixe, changement de couleur, dégradé.



Montage simple et rapide !

1.30 m | 1.06 m

Montage	en 2 parties
Hauteur	1.30 m
Puissance	20 watts
Poids	27 Kg
Coloris	couleurs et programmes via télécommande : ● ● ● ● ● ● ●
Référence	<b>26030LED</b>
Prix HT	<b>853 € HT</b>
Port	franco

Montage simple et rapide !

1.50 m 0.95 m | 2.00 m 1.20 m | 2.50 m 1.50 m | 3.00 m 1.80 m | 3.50 m 1.80 m

Montage	en 3 parties	en 4 parties	en 5 parties	en 6 parties	en 7 parties
Hauteur	1.50 m	2.00 m	2.50 m	3.00 m	3.50 m
Puissance	20 watts	27 watts	33 watts	40 watts	47 watts
Poids	20 Kg	30 Kg	45 Kg	65 Kg	80 Kg
Coloris	couleurs et programmes via télécommande : ● ● ● ● ● ● ●				
Référence	<b>26020LED</b>	<b>26021LED</b>	<b>26022LED</b>	<b>26023LED</b>	<b>26024LED</b>
Prix HT	<b>659 € HT</b>	<b>858 € HT</b>	<b>1077 € HT</b>	<b>1796 € HT</b>	<b>2265 € HT</b>
Port	franco	franco	franco	en sus	en sus

**Sapin DÉCO 3D LED**

Fourni avec une notice d'utilisation et une télécommande permettant de changer de couleur et d'animation : fixe, changement de couleur, dégradé.



Autres coloris : nous consulter

3D PRÊT À BRANCHER  
GARANTIE 2 ANS

★★  
Nouveautés  
2024

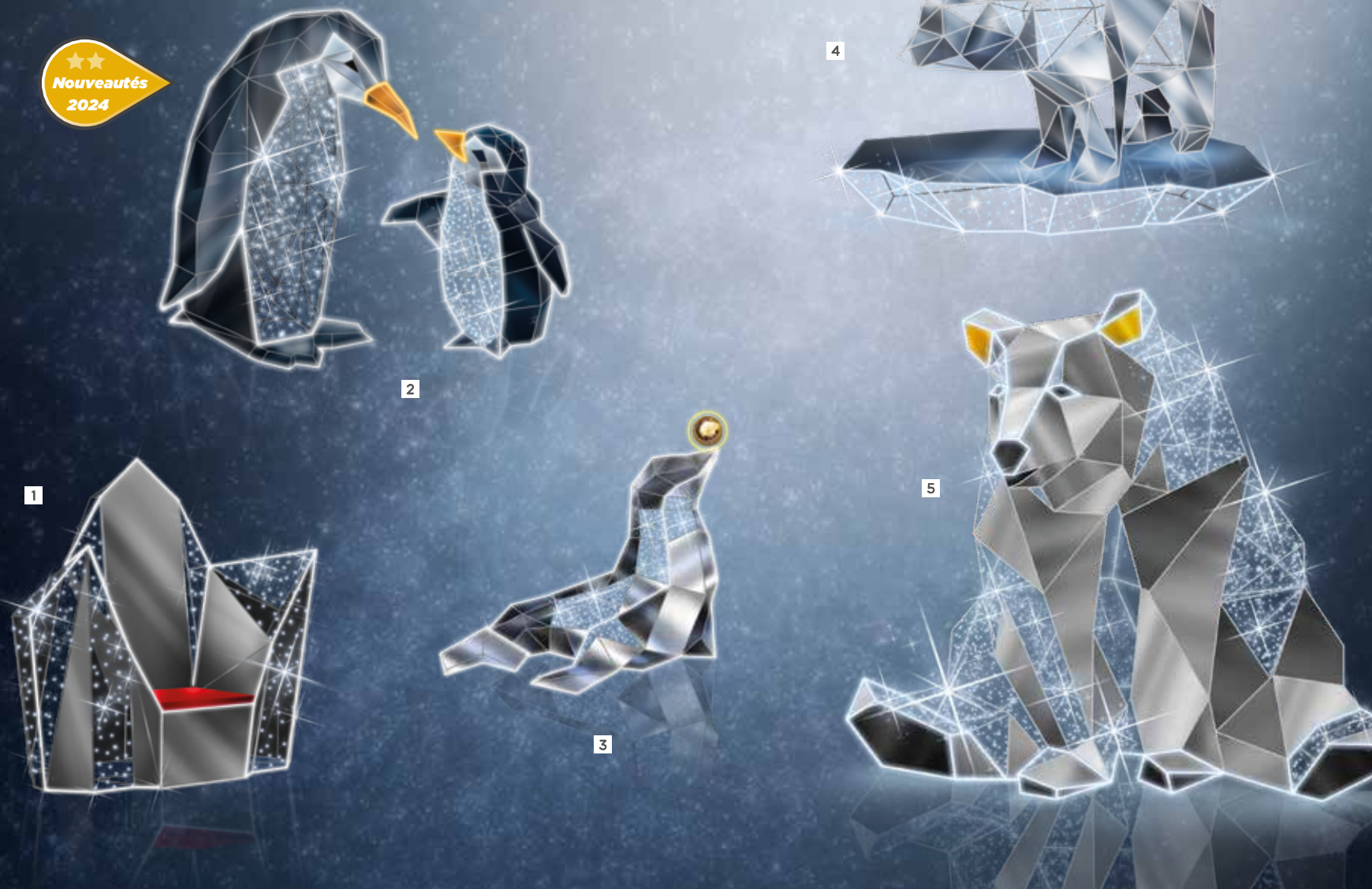

1- Fauteuil glacé **PÉTILLANT**  
RÉF. 25620LED | NS CONSULTER  
(H)2.00 x (L)2.00 m

2- Pingouins glacés **PÉTILLANT**  
RÉF. 25621LED | NS CONSULTER  
(H)2.00 x (L)2.50 m

3- Otarie glacée **PÉTILLANT**  
RÉF. 25622LED | NS CONSULTER  
(H)1.70 x (L)1.70 m

4- Ourson glacé **PÉTILLANT**  
RÉF. 25623LED | NS CONSULTER  
(H)2.80 x (L)4.00 m

5- Ours glacé **PÉTILLANT**  
RÉF. 25624LED | NS CONSULTER  
(H)4.20 x (L)4.50 m

Autres coloris : nous consulter

PRÊT À BRANCHER  
GARANTIE 2 ANS 3D

★★  
Nouveautés  
2024

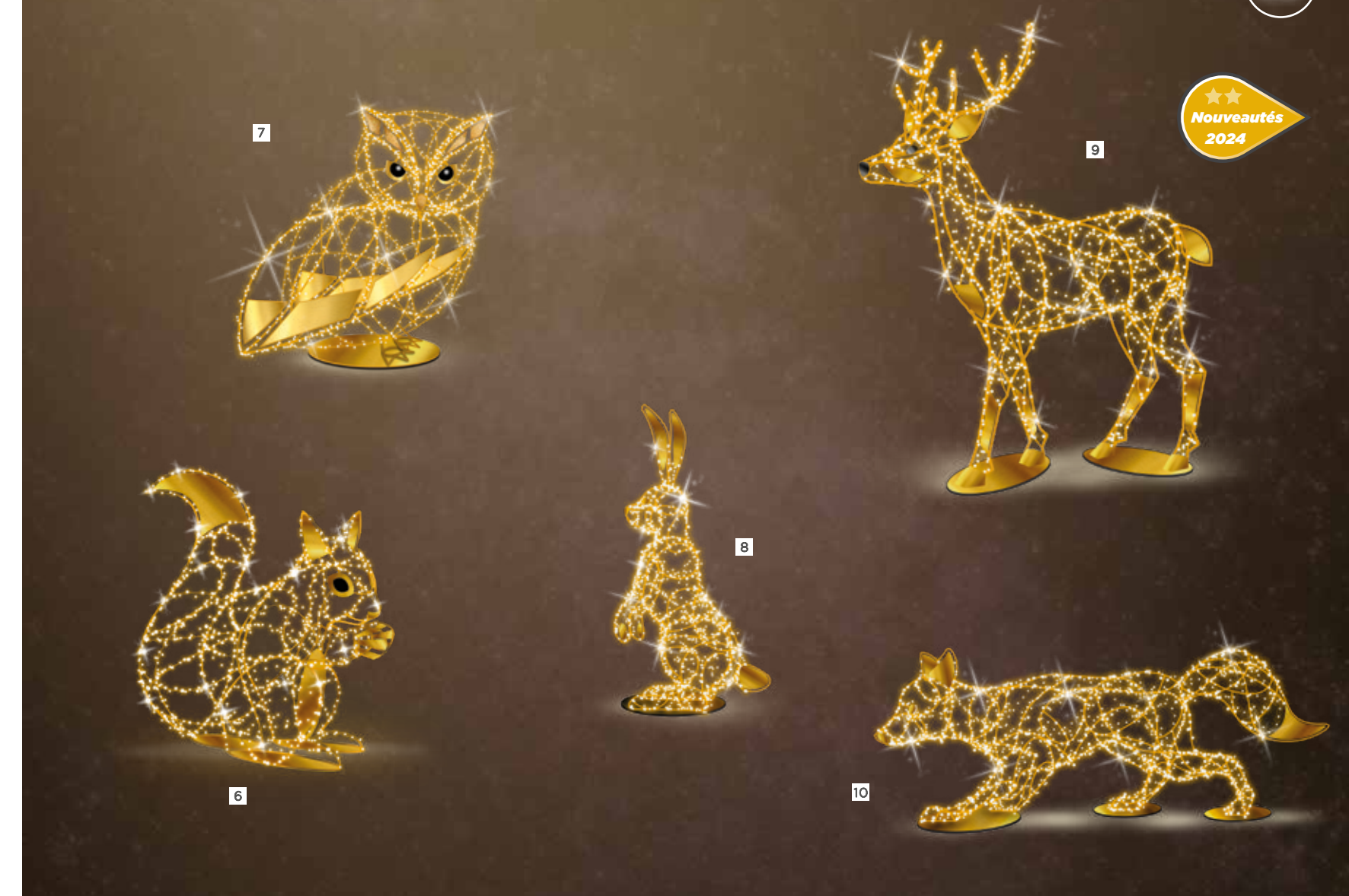

6- Écureuil doré **PÉTILLANT**  
RÉF. 25625LED | NS CONSULTER  
(H)1.65 x (L)1.40 m

7- Chouette dorée **PÉTILLANT**  
RÉF. 25626LED | NS CONSULTER  
(H)1.20 x (L)1.25 m

8- Lapin doré **PÉTILLANT**  
RÉF. 25627LED | NS CONSULTER  
(H)1.20 x (L)0.45 m

9- Cerf doré **PÉTILLANT**  
RÉF. 25628LED | NS CONSULTER  
(H)1.80 x (L)1.35 m

10- Renard doré **PÉTILLANT**  
RÉF. 25629LED | NS CONSULTER  
(H)0.65 x (L)1.75 m

Autres coloris : nous consulter

3D

PRÊT À BRANCHER  
GARANTIE 2 ANS

★★  
Nouveautés  
2024



1- Sapin glacé **PÉTILLANT**  
RÉF. 09515LED | 152 € HT (H)1.50 x (L)0.75 m  
RÉF. 09518LED | 179 € HT (H)1.80 x (L)0.90 m  
RÉF. 09521LED | 209 € HT (H)2.10 x (L)1.00 m

2- Boule de givre **PÉTILLANT**  
RÉF. 25095LED | NOUS CONSULTER (H)3.80 x (L)4.80 m

3- Boule décorative **PÉTILLANT**  
RÉF. 25630LED | NOUS CONSULTER (H)3.15 x (L)3.00 m

Afin d'améliorer la qualité de nos produits, nous nous réservons le droit de modifier sans préavis leurs caractéristiques techniques.

Autres coloris : nous consulter

PRÊT À BRANCHER  
GARANTIE 2 ANS

3D

★★  
Nouveautés  
2024



4- Sapin doré **PÉTILLANT**  
RÉF. 09615LED | 152 € HT (H)1.50 x (L)0.75 m  
RÉF. 09618LED | 179 € HT (H)1.80 x (L)0.90 m  
RÉF. 09621LED | 209 € HT (H)2.10 x (L)1.00 m

5- Écureuil passage **PÉTILLANT**  
RÉF. 25631LED | NOUS CONSULTER (H)3.20 x (L)1.55 m

6- Noisette passage **PÉTILLANT**  
RÉF. 25632LED | NOUS CONSULTER (H)4.80 x (L)5.00 m

Afin d'améliorer la qualité de nos produits, nous nous réservons le droit de modifier sans préavis leurs caractéristiques techniques.

DISCOUNT INTÉRIEUR ÉCLAIRAGE ACCESSOIRES AMPOULES COULEUR 230V - 24V DÉCOR 2D - 3D CLASSIC LED MIXTE RÉTRO / LED RÉTRO RÉFLÉCHISSANT RÉSINE

DISCOUNT INTÉRIEUR ÉCLAIRAGE ACCESSOIRES AMPOULES COULEUR 230V - 24V DÉCOR 2D - 3D CLASSIC LED MIXTE RÉTRO / LED RÉTRO RÉFLÉCHISSANT RÉSINE

Autres **coloris** : nous consulter



1- Souris friandise **PÉTILLANT**  
RÉF. 25179LED | NOUS CONSULTER  
(H)4.00 x (L)3.95 m

2- Nain d'hérébor **PÉTILLANT**  
RÉF. 01965LED | NOUS CONSULTER  
(H)2.10 x (L)1.10 m

3- Boîte aux lettres **PÉTILLANT**  
RÉF. 01965LED | NOUS CONSULTER  
(H)2.10 x (L)0.90 m

4- Père-Noël sapin **PÉTILLANT**  
RÉF. 25147LED | NOUS CONSULTER  
(H)3.85 x (L)2.10 m

Autres **coloris** : nous consulter



PRÊT À BRANCHER  
GARANTIE 2 ANS

3D

★★  
Nouveautés  
2024

5- Boule de Noël **FIXE**  
RÉF. 25094LED | NOUS CONSULTER  
(H)2.50 x (L)2.20 m

6- Boule fauteuil **PÉTILLANT**  
RÉF. 25633LED | NOUS CONSULTER  
(H)3.00 x (L)3.00 m

7- Boule de neige **PÉTILLANT**  
RÉF. 25046LED | NOUS CONSULTER  
(H)3.70 x (L)3.00 m



Autres **coloris** : nous consulter

3D

PRÊT À BRANCHER  
GARANTIE 2 ANS



1- Père-Noël traîneau + renne **PÉTILLANT**  
RÉF. 25118LED | NOUS CONSULTER  
(H)1.30 x (L)3.50 m

2- Lutin des neiges **PÉTILLANT**  
RÉF. 25093LED | NOUS CONSULTER  
(H)2.55 x (L)1.80 m

3- Traîneau + rennes **FIXE**  
RÉF. 25119LED | NOUS CONSULTER  
(H)2.20 x (L)5.00 m

Autres **coloris** : nous consulter

PRÊT À BRANCHER  
GARANTIE 2 ANS

3D

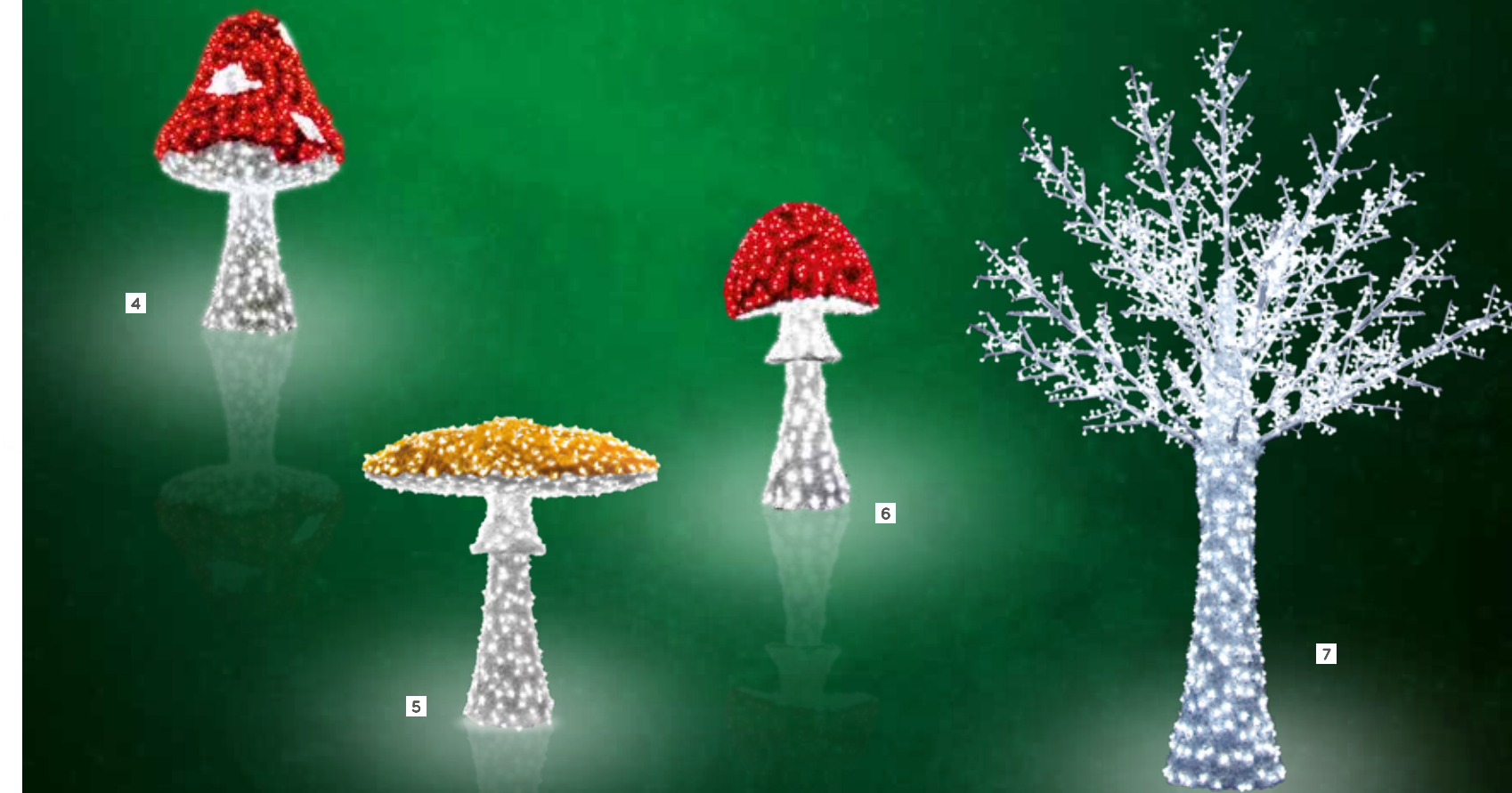

4- Amanite **FIXE**  
RÉF. 25020LED | NOUS CONSULTER  
(H)0.50 x (L)0.30 m

RÉF. 25021LED | NOUS CONSULTER  
(H)1.00 x (L)0.60 m

RÉF. 25022LED | NOUS CONSULTER  
(H)1.50 x (L)0.90 m

5- Bolet **FIXE**  
RÉF. 25017LED | NOUS CONSULTER  
(H)0.50 x (L)0.50 m

RÉF. 25018LED | NOUS CONSULTER  
(H)1.00 x (L)0.95 m

RÉF. 25019LED | NOUS CONSULTER  
(H)1.50 x (L)1.40 m

6- Cèpe **FIXE**  
RÉF. 25023LED | NOUS CONSULTER  
(H)0.50 x (L)0.25 m

RÉF. 25024LED | NOUS CONSULTER  
(H)1.00 x (L)0.50 m

RÉF. 25025LED | NOUS CONSULTER  
(H)1.50 x (L)0.75 m

7- Arbre **PÉTILLANT**  
RÉF. 00980LED | NOUS CONSULTER  
(H)2.70 x (L)2.30 m

RÉF. 00981LED | NOUS CONSULTER  
(H)4.20 x (L)3.40 m

Autres **coloris** : nous consulter



1- Ourson **PÉTILLANT**  
RÉF. 25115LED | NOUS CONSULTER  
(H)3.50 x (L)2.50 m

RÉF. 25116LED | NOUS CONSULTER  
(H)5.00 x (L)3.50 m



2- Bonhomme pain d'épices **PÉTILLANT**  
RÉF. 25172LED | NOUS CONSULTER  
(H)2.00 x (L)1.50 m

RÉF. 25150LED | NOUS CONSULTER  
(H)5.80 x (L)4.00 m

Autres **coloris** : nous consulter

PRÊT À BRANCHER  
GARANTIE 2 ANS **3D**

★★  
Nouveautés  
2024



3- Ourson Noël **PÉTILLANT**  
RÉF. 25634LED | NOUS CONSULTER  
(H)1.80 x (L)1.50 m

4- Chapeau passage **PÉTILLANT**  
RÉF. 25174LED | NOUS CONSULTER  
(H)5.00 x (L)3.00 m

5- Ourson coeur **FIXE**  
RÉF. 25090LED | NOUS CONSULTER  
(H)2.20 x (L)1.70 m

Autres coloris : nous consulter

3D

PRÊT À BRANCHER  
GARANTIE 2 ANS



1- Papa ours **FIXE**  
RÉF. 25016LED | NOUS CONSULTER  
(H)2.25 x (L)1.50 m

2- Bébé ours **FIXE**  
RÉF. 25015LED | NOUS CONSULTER  
(H)0.55 x (L)1.20 m

3- Maman ours **FIXE**  
RÉF. 25183LED | NOUS CONSULTER  
(H)1.40 x (L)2.20 m

4- Bonhomme de neige **FIXE**  
RÉF. 25012LED | NOUS CONSULTER  
(H)2.00 x (L)1.30 m

5- Pingouin **FIXE**  
RÉF. 02986LED | NOUS CONSULTER  
(H)1.50 x (L)0.90 m

Autres coloris : nous consulter

PRÊT À BRANCHER  
GARANTIE 2 ANS

3D



6- Renne debout **FIXE**  
RÉF. 25001LED | NOUS CONSULTER  
(H)1.30 x (L)1.00 m

RÉF. 25002LED | NOUS CONSULTER  
(H)2.20 x (L)1.60 m

RÉF. 25003LED | NOUS CONSULTER  
(H)3.00 x (L)1.90 m

7- Renne baissé **FIXE**  
RÉF. 25004LED | NOUS CONSULTER  
(H)0.80 x (L)1.40 m

RÉF. 25005LED | NOUS CONSULTER  
(H)1.30 x (L)2.00 m

RÉF. 25006LED | NOUS CONSULTER  
(H)1.70 x (L)3.00 m

8- Renne droit **FIXE**  
RÉF. 25007LED | NOUS CONSULTER  
(H)1.30 x (L)1.00 m

RÉF. 25008LED | NOUS CONSULTER  
(H)2.20 x (L)1.60 m

RÉF. 25009LED | NOUS CONSULTER  
(H)3.00 x (L)1.90 m

**Autres coloris : nous consulter**

**3D** PRÊT À BRANCHER  
GARANTIE 2 ANS

Personnalisez la couleur et l'animation de vos illuminations !

 **Sapin des nuits DuoColor**

Le décor est fourni avec une télécommande. Vous pouvez changer la couleur de la guirlande et son animation. 2 COLORIS - 12 MODES (voir page 190).

(H)5.00 x (L)2.20 m  
Décor en 4 pans  
112 Kg - 258 watts  
Réf. 25774LED - **3652 € HT**



 **Sapin des nuits MagiColor**

Le décor est fourni avec une télécommande. Vous pouvez changer la couleur de la guirlande et son animation. 8 COLORIS - 6 MODES (voir page 192).

(H)5.00 x (L)2.20 m  
Décor en 4 pans  
112 Kg - 258 watts  
Réf. 25776LED - **3810 € HT**



**Autres coloris : nous consulter**

PRÊT À BRANCHER **3D**  
GARANTIE 2 ANS

**1- Cône givré** **FIXE** **MÂT COMPRIS**  
RÉF. 25074LED | NOUS CONSULTER  
(H)3.00 x (L)1.30 m

RÉF. 25075LED | NOUS CONSULTER  
(H)5.00 x (L)2.50 m

RÉF. 25076LED | NOUS CONSULTER  
(H)7.00 x (L)3.20 m

**2- Arcade d'eau** **FILANT**  
RÉF. 25102TILED | NOUS CONSULTER  
(H)2.80 x (L)3.40 m

Autres coloris : nous consulter

3D

PRÊT À BRANCHER  
GARANTIE 2 ANS

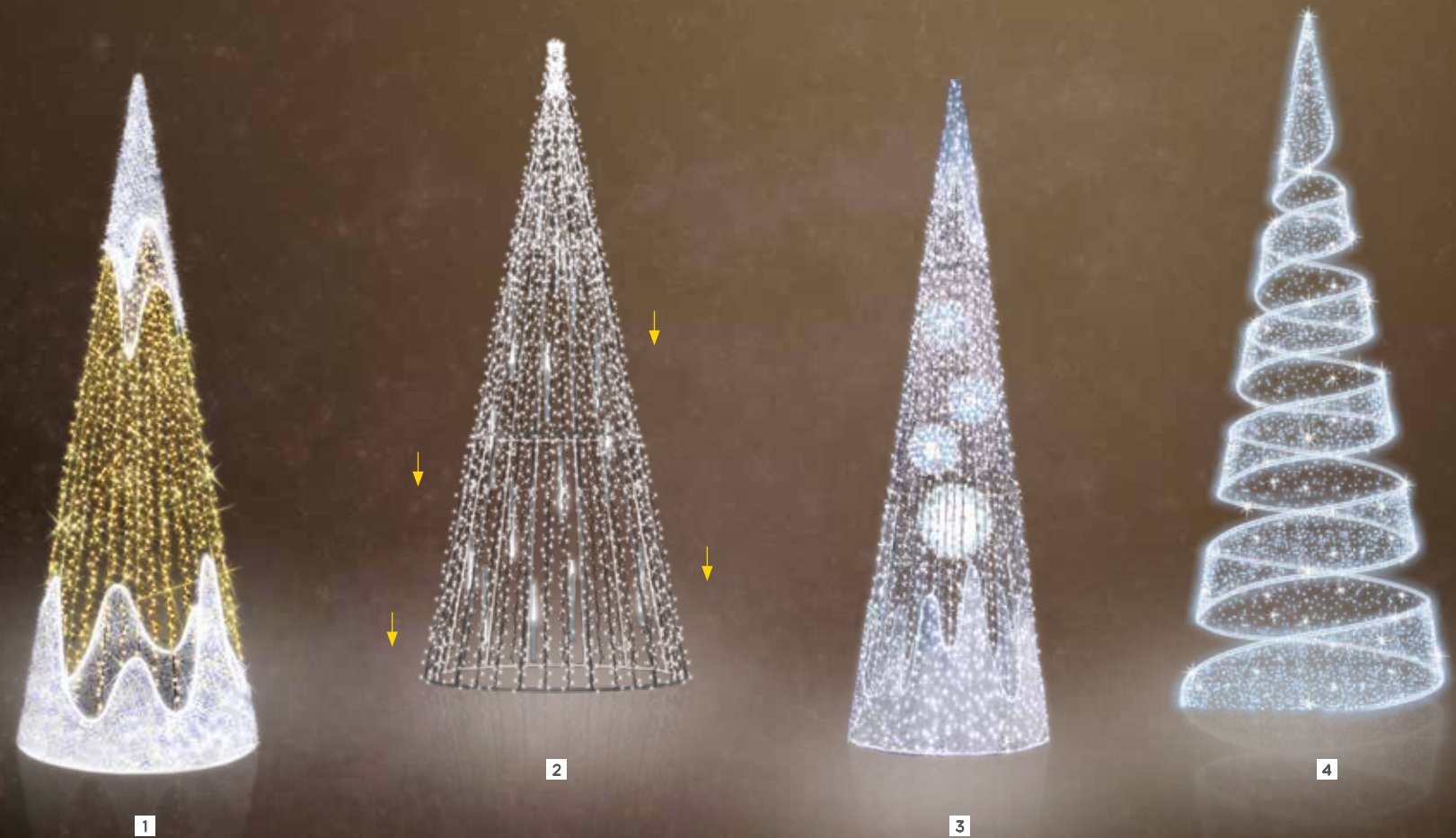

1- Cône des montagnes **PÉTILLANT**  
RÉF. 25120LED | NOUS CONSULTER  
(H)4.00 x (L)1.35 m

2- Cône bâtons animés **EFFET NEIGE**  
RÉF. 00534LED | NOUS CONSULTER  
(H)2.50 x (L)1.25 m

RÉF. 00535LED | NOUS CONSULTER  
(H)4.50 x (L)2.25 m

3- Sapin givré **PÉTILLANT**  
RÉF. 25058LED | NOUS CONSULTER  
(H)3.00 x (L)1.00 m

RÉF. 25059LED | NOUS CONSULTER  
(H)5.00 x (L)1.50 m

4- Sapin spirale **PÉTILLANT**  
RÉF. 25180LED | NOUS CONSULTER  
(H)6.00 x (L)2.20 m

Autres coloris : nous consulter

PRÊT À BRANCHER  
GARANTIE 2 ANS

3D



5- Cône gravity **FIXE**  
RÉF. 25081LED | NOUS CONSULTER  
(H)4.00 x (L)1.65 m

RÉF. 25082LED | NOUS CONSULTER  
(H)5.00 x (L)2.10 m

RÉF. 25083LED | NOUS CONSULTER  
(H)6.00 x (L)2.40 m

6- Sapin étoilé **PÉTILLANT**  
RÉF. 25149LED | NOUS CONSULTER  
(H)4.70 x (L)1.50 m

RÉF. 25156LED | NOUS CONSULTER  
(H)6.70 x (L)2.15 m

RÉF. 25157LED | NOUS CONSULTER  
(H)8.70 x (L)2.85 m

7- Sapin cadeau **PÉTILLANT**  
RÉF. 25103LED | NOUS CONSULTER  
(H)7.10 x (L)2.00 m

8- Sapin des glaces **PÉTILLANT**  
RÉF. 25071LED | NOUS CONSULTER  
(H)5.00 x (L)1.65 m



**Autres coloris : nous consulter**

**3D**  
PRÊT À BRANCHER  
GARANTIE 2 ANS

**1- Flot ruban façade** **FIXE**  
RÉF. 25088LED | NOUS CONSULTER  
SUR MESURE



**Autres coloris : nous consulter**

PRÊT À BRANCHER  
GARANTIE 2 ANS **3D**

**2- Puits de lumière** **FILANT**  
RÉF. 25032LED (H)1.50 x (L)0.50 m  
RÉF. 25033LED (H)2.50 x (L)0.80 m  
RÉF. 25034LED | NS CONSULTER (H)3.50 x (L)1.20 m

**3- Volans** **FIXE**  
RÉF. 25188LED (H)1.50 x (L)0.50 m  
RÉF. 25189LED (H)2.50 x (L)0.80 m  
RÉF. 25190LED | NS CONSULTER (H)3.50 x (L)1.20 m

gamme

# CONSOMMABLES 230 Volts

Cordon lumineux LED, guirlande LED, rideaux LED, frises LED...



### CARACTÉRISTIQUES

Avec diffuseur très haute luminosité, LED 360°, câble caoutchouc double isolation IP44 ou P.V.C. et prolongeable selon le produit.  
Intérieur et extérieur.



### RÉDUCTION DE LA CONSOMMATION ÉNERGÉTIQUE

La LED a permis depuis une décennie de réduire la consommation énergétique des illuminations. Auparavant, une guirlande de 20 m consommait 90 watts tandis qu'aujourd'hui la technologie LED permet d'être en dessous de 10 watts.

• Cordons lumineux LED	186
• Guirlandes LED	189
• Rideaux LED	202
• Frises LED	208
• Arbustes	214

# 230 V Cordon lumineux Led

- 230 Volts
- Intérieur / Extérieur
- Très haute luminosité
- Tube P.V.C. rond Ø13 mm anti-uv
- Sécable tous les mètres
- Garantie 1 an

Livré sans accessoires

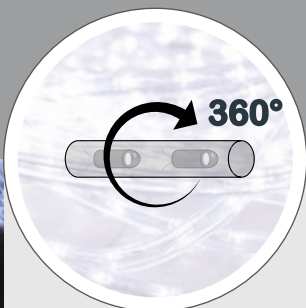

Les LEDS de nos cordons sont orientées soit horizontalement pour assurer une luminosité à 360° soit verticalement, la lumière sera dans ce cas directionnelle.

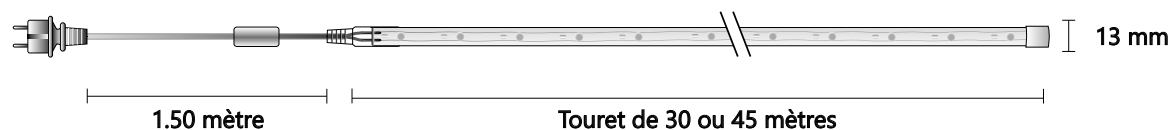

		FIXE										
Longueur du touret	Prix HT	PRIX CHOC HT	Nombre de LED	Orientation de la LED	Puissance au mètre	GOLD	BLANC	BLEU	ROUGE	CITRON	VERT	ROSE
30 m	<del>179 €</del>	<b>108 €</b>	24LED/m	verticale	2.95w/m	<b>80610</b>	<b>80601</b>	<b>80603</b>	<b>80604</b>	<b>80602</b>	<b>80605</b>	<b>80609</b>
	<del>228 €</del>	<b>137 €</b>	30LED/m	horizontale	3.00w/m	<b>86110</b>	<b>86101</b>	<b>86103</b>	<b>86104</b>	<b>86102</b>	<b>86105</b>	<b>86109</b>
	<del>311 €</del>	<b>187 €</b>	55LED/m	horizontale	3.25w/m	<b>86350</b>	<b>86351</b>	<b>86353</b>	<b>86354</b>	<b>86352</b>	<b>86355</b>	-
45 m	<del>275 €</del>	<b>165 €</b>	24LED/m	verticale	2.95w/m	<b>80311</b>	<b>80301</b>	<b>80303</b>	<b>80304</b>	<b>80302</b>	<b>80305</b>	<b>80309</b>
	<del>319 €</del>	<b>192 €</b>	30LED/m	horizontale	3.00w/m	<b>86210</b>	<b>86201</b>	<b>86203</b>	<b>86204</b>	<b>86202</b>	<b>86205</b>	<b>86209</b>
	<del>350 €</del>	<b>210 €</b>	40LED/m	horizontale	3.20w/m	<b>86410</b>	<b>86401</b>	<b>86403</b>	<b>86404</b>	<b>86402</b>	<b>86405</b>	-
	<del>445 €</del>	<b>267 €</b>	55LED/m	horizontale	3.25w/m	<b>86500</b>	-	<b>86503</b>	<b>86504</b>	<b>86502</b>	<b>86505</b>	-

# Accessoires pour cordon lumineux

COMPATIBLE UNIQUEMENT AVEC LES CORDONS DE LA PAGE 186 et 188.

## ALIMENTATION

Câble caoutchouc avec redresseur amovible et fiche terminale. Avec Rond/Pointe + gaine thermo+ capuchon de sécurité.

► **81301** - **8.60 € HT**

## KIT 5 RÉPARATIONS

10 double picots + 10 gaines thermo.

► **01212** - **11.80 € HT**

## COLLIERS À CRANS 145MM

Lot de 100.

► **01216** - **5.30 € HT**

## CONNECTEUR ROND/POINTE

Lot de 10.

► **01222** - **4.70 € HT**

## CONNECTEUR EN L

2 connecteurs Rond/Pointe + 2 gaines thermo.

► **01380** - **6.30 € HT**

## ALIMENTATION

Câble caoutchouc avec redresseur amovible sans fiche terminale. Avec Rond/Pointe + gaine thermo + capuchon de sécurité.

► **81302** - **6.90 € HT**

## GAINES THERMO.

Lot de 10 gaines thermo. transparente 19/6.

► **01213** - **8.90 € HT**

## ÉTRIERS NYLON

Lot de 100.

► **01217** - **13.50 € HT**

## CONNECTEUR DOUBLE PICOTS

Lot de 10.

► **01219** - **4.70 € HT**

## CONNECTEUR EN T

3 connecteurs Rond/Pointe + 3 gaines thermo.

► **01381** - **8.50 € HT**

## KIT RACCORD

Pour prolonger votre cordon. 5 tubes rigides P.V.C. + 10 connecteurs Rond/Pointe + 5 gaines thermo.

► **01383** - **7.90 € HT**

## GRAISSE NEUTRE

Résistante au vieillissement, bonne stabilité à froid, propriété diélectrique et d'étanchéité.

► **01241** - **27.50 € HT**

## CAVALIERS À POINTE

Lot de 100.

► **01218** - **29.00 € HT**

## CAPUCHONS DE SÉCURITÉ

Lot de 10.

► **01215** - **2.50 € HT**

## RÉGLETTE NYLON

Pour passage et protection de votre cordon.

Longueur 2 m.  
► **01220** - **8.50 € HT**



# 230 V Cordon lumineux Boréal Led

- 230 Volts
- Intérieur / Extérieur
- Très haute luminosité
- Tube P.V.C. rond Ø13 mm anti-uv
- Sécable tous les mètres
- Garantie 1 an

**Livré sans accessoires**

## INFORMATIONS

Le mode et la couleur sont mémorisés à la coupure depuis la télécommande ou le secteur.

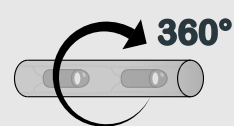

Les LEDS sont orientées soit horizontalement pour assurer une luminosité à 360° soit verticalement, la lumière sera dans ce cas directionnelle.

## PERSONNALISER LA COULEUR ET L'ANIMATION DU CORDON LUMINEUX

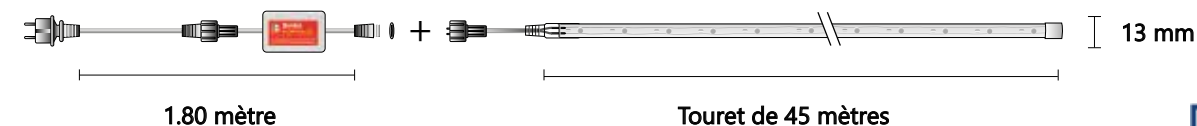

### SÉLECTIONNER LE COLORIS :



### 11 ANIMATIONS DISPONIBLES :

- 1- COULEUR FIXE
- 2- COULEUR FIXE avec FLASH blanc (blanc + rouge + bleu)
- 3- COULEUR FIXE avec FLASH (rouge + vert / blanc + bleu / blanc + rouge vert + bleu / rouge + jaune / bleu + rose blanc + rose + rouge + jaune)
- 4- COMBINAISON double couleurs FLASH (rouge + vert / blanc + bleu / blanc + rouge vert + bleu / rouge + jaune / bleu + rose blanc + rose + rouge + jaune)
- 5- Effet GRADATION
- 6- Effet BALAYAGE
- 7- Effet FLASH
- 8- Effet ONDULATION
- 9- Clignotant (vitesse réglable)
- 10- Luminosité (vitesse réglable)
- 11- Auto (vitesse réglable)

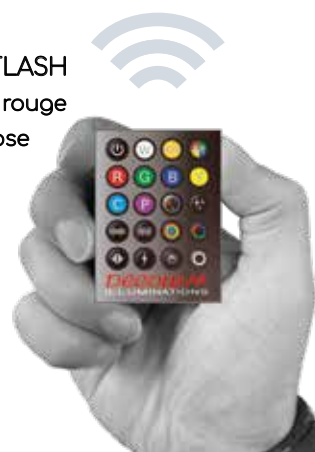

A - ALIMENTATION OBLIGATOIRE	
Alimentation avec boîtier d'animation et télécommande (jusqu'à 30 mètres).	<b>78054</b>
Prix NET HT	<del>42 €</del>
<b>PRIX CHOC HT</b>	<b>29 €</b>

RGB						BORÉAL
Longueur du touret	Prix HT	PRIX CHOC HT	Nombre de LED	Orientation de la LED	Puissance au mètre	
45 m	<del>490 €</del>	<b>392 €</b>	30LED/m	horizontale	3.00w/m	<b>78055</b>

# Guirlande Flammèche Led 230 V

pour décorer la végétation (arbres, haies...).



- 230 Volts
- Intérieur / Extérieur
- Très haute luminosité
- Câble caoutchouc
- Prolongeable
- Garantie 1 an

## INFORMATIONS

- Les LED donne l'impression d'une flamme.

- Maxi diffuseur loupe crystal 360° TRÈS HAUTE LUMINOSITÉ.

- Câble caoutchouc, prolongeable 20 fois.

- Câble d'alimentation obligatoire réf. 89162.

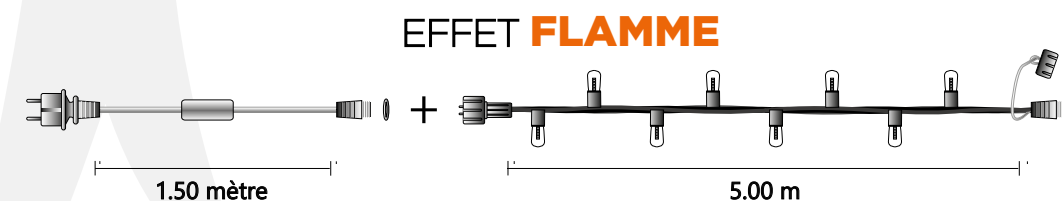

ALIMENTATION		
Prix HT	Câble	Référence
<b>5 €</b>	●	<b>89162</b>

EFFET FLAMMÈCHE				
Longueur - Nombre de LED Puissance	Prix HT	Câble	BLANC CHAUD	Prolongeable
5 m - 20 LED - 4.70 w	<b>52 €</b>	●	<b>89163</b>	20 x

# 230 V Guirlande DuoColor Led

pour constituer un plafond ou décorer la végétation (arbres, haies...).

-  230 Volts
-  Intérieur / Extérieur
-  Très haute luminosité
-  Câble caoutchouc
-  Prolongeable
-  Garantie 1 an

## PERSONNALISER LA COULEUR ET L'ANIMATION DE LA GUIRLANDE

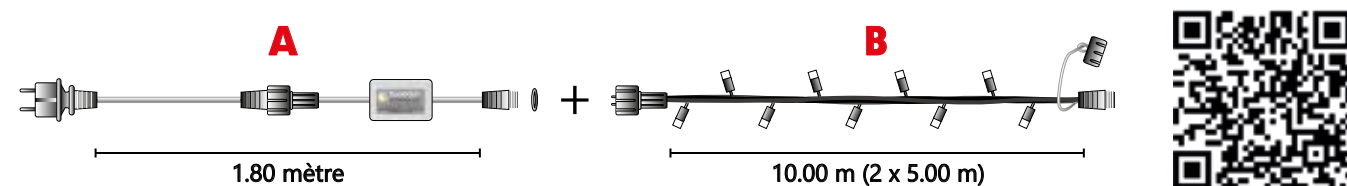

### SÉLECTIONNER LE COLORIS :

BLANC PUR







GOLD



### 12 ANIMATIONS DISPONIBLES :

- 1 - BLANC PUR fixe
- 2 - GOLD fixe
- 3 - BLANC PUR 1/2LED Pétillante
- 4 - NACRÉ fixe
- 5 - GOLD 1/2LED Pétillante
- 6 - GOLD pétillant
- 7 - Auto
- 8 - BLANC PUR pétillant
- 9 - BLANC PUR fixe et GOLD pétillant
- 10 - GOLD fixe et BLANC PUR pétillant
- 11 - Clignotant (vitesse réglable)
- 12 - Dégradé (vitesse réglable)



A - ALIMENTATION OBLIGATOIRE		B - GUIRLANDE DUOCOLOR				
Alimentation 1.80 m avec boîtier d'animation et télécommande.	 <b>77000</b>	Longueur	Prix NET HT	<b>PRIX CHOC HT</b>	Câble	DUOCOLOR
Prix NET HT	<del>42 €</del>	Nombre de LED	<del>76 €</del>	<b>46 €</b>		Prolongeable
<b>PRIX CHOC HT</b>	<b>26 €</b>	Puissance	<del>109 €</del>	<b>66 €</b>		
		10 m - 100 LED - 6.5 w				18 x
		10 m - 160 LED - 11 w				9 x



# 230 V Guirlande MagiColor Led

pour constituer un plafond ou décorer la végétation (arbres, haies...).



- 230 Volts
- Intérieur / Extérieur
- Très haute luminosité
- Câble caoutchouc
- Prolongeable
- Garantie 1 an

## PERSONNALISER LA COULEUR ET L'ANIMATION DE LA GUIRLANDE

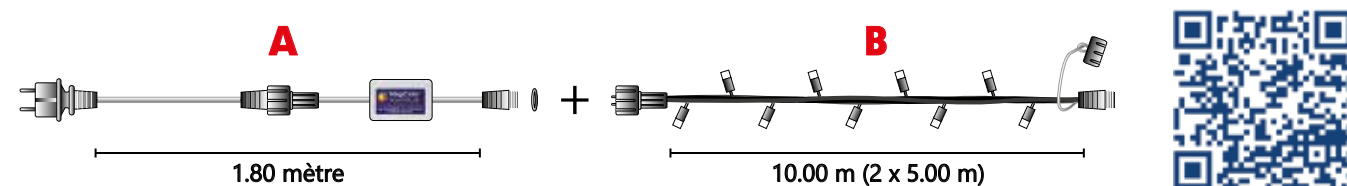

### SÉLECTIONNER LE COLORIS :



### 6 ANIMATIONS DISPONIBLES :

- 1 - COULEUR FIXE
- 2 - COULEUR FIXE avec FLASH blanc
- 3 - EFFET FLASH
- 4 - Effet GRADATION (vitesse réglable)
- 5 - Clignotant (vitesse réglable)
- 6 - Auto (vitesse réglable)



### INFORMATIONS

- LED avec diffuseur loupe crystal 360° TRÈS HAUTE LUMINOSITÉ.

- Contrôlez vos guirlandes selon vos envies ou paramétrez-les avant leur installation (pour alterner les couleurs par ex). Le mode et la couleur sont mémorisés à la coupure depuis la télécommande ou le secteur.

- Le boîtier d'animation est obligatoire pour le fonctionnement.

A - ALIMENTATION OBLIGATOIRE		B - GUIRLANDE MAGICOLOR					
Alimentation 1.80 m avec boîtier d'animation et télécommande.	<b>77100</b>	Longueur	Prix NET HT	<b>PRIX CHOC HT</b>	Câble	Prolongeable	
Prix NET HT	<del>42 €</del>	10 m - 100 LED - 6.5 w	<del>76 €</del>	<b>46 €</b>	<input type="radio"/>	<b>77500</b>	18 x
<b>PRIX CHOC HT</b>	<b>26 €</b>	10 m - 160 LED - 11 w	<del>109 €</del>	<b>66 €</b>	<input type="radio"/>	<b>77600</b>	9 x



# 230 V Guirlande Fixe Led

pour constituer un plafond ou décorer la végétation (arbres, haies...).



-  230 Volts
-  Intérieur / Extérieur
-  Très haute luminosité
-  Câble caoutchouc
-  Prolongeable
-  Garantie 1 an

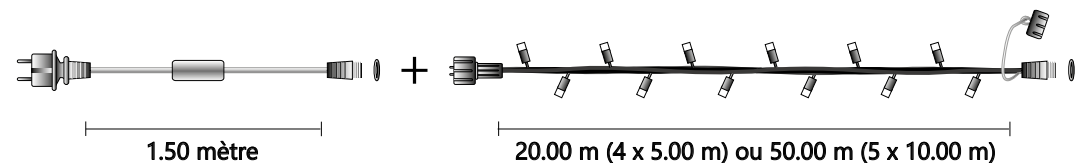

**INFORMATIONS**

- LED avec diffuseur loupe crystal 360° TRÈS HAUTE LUMINOSITÉ.
- Large choix de couleurs.
- Câble caoutchouc, prolongeable 10 à 20 fois.
- Fournie avec un câble d'alimentation 1.50 m.
- Pour constituer un plafond, voir les chaînes de connecteurs page 252.

FIXE														
Longueur	Nombre de LED	Prix HT	PRIX CHOC HT	Câble	GOLD	BLANC	BLEU	ROUGE	CITRON	VERT	ROSE	MULTI	BLEUTÉ	Prolongeable
20 m	100 LED - 11 w	<del>79 €</del>	48 €	○	-	<b>82302CB</b>	-	-	-	-	-	-	-	20 x
				●	-	<b>82302</b>	-	-	-	-	-	-		
20 m	160 LED - 15 w	<del>94 €</del>	57 €	○	<b>82102</b>	<b>82296</b>	<b>82104</b>	<b>82105</b>	<b>82103</b>	<b>82106</b>	<b>82297CB</b>	-	<b>82296BB</b>	20 x
				●	<b>82102CN</b>	<b>82291</b>	<b>82293</b>	<b>82294</b>	<b>82292</b>	<b>82295</b>	<b>82297</b>	<b>82299</b>	<b>82291BB</b>	
				●	-	-	-	-	<b>82592</b>	-	-	-	-	
				●	-	-	<b>82593</b>	-	-	-	-	-	-	
				●	-	-	-	<b>82594</b>	-	-	-	-	-	
20 m	200 LED - 19 w	<del>123 €</del>	74 €	●	<b>84300</b>	<b>84301</b>	-	-	-	<b>82595</b>	-	-	20 x	
				○	<b>84400</b>	<b>84401</b>	-	-	-	-	-	-		
20 m	320 LED - 28 w	<del>129 €</del>	78 €	○	-	<b>82391CB</b>	-	-	-	-	-	-	10 x	
				●	-	<b>82391</b>	-	-	-	-	-	-		
50 m	200 LED - 15 w	<del>172 €</del>	104 €	○	<b>82360</b>	<b>82301</b>	<b>82363</b>	<b>82364</b>	<b>82112</b>	<b>82115</b>	<b>82369</b>	-	-	10 x
				●	-	-	-	-	-	-	-	-	-	



# 230 V Guirlande Pétillante Led

pour constituer un plafond ou décorer la végétation (arbres, haies...).



-  230 Volts
-  Intérieur / Extérieur
-  Très haute luminosité
-  Câble caoutchouc
-  Prolongeable
-  Garantie 1 an

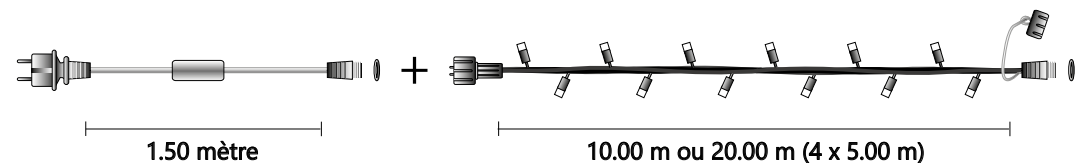

Exemple de pétillant : 1/2 LED. 

## PÉTILLANTE

Longueur Nbre de LED Puissance	PRIX	PRIX CHOC HT	Câble	COULEURS											Prolongeable
				GOLD CHOC	BLANC	BLEU	ROUGE	CITRON	VERT	ROSE	BL/GOLD	BL/BLEU	BL/ROUGE		
10 m 50 LED 3.9 w	<del>HT</del>	36 €	○	-	82290	-	-	-	-	-	-	-	-	-	40 x
			●	-	-	-	-	-	-	-	-	-	-		
20 m 100 LED 7.9 w	<del>89 €</del>	54 €	○	-	82312CB	-	-	-	-	-	-	-	-	20 x	
			●	-	82312	-	-	-	-	-	-	-	-		
20 m 160 LED 13 w	<del>119 €</del>	72 €	○	82121	82406	82123	82124	82122	82125	82126	82407	82408	82735	20 x	
			●	-	82129	-	-	-	-	-	-	-	-		-
20 m 200 LED 16 w	<del>137 €</del>	83 €	○	-	-	-	-	-	-	-	-	-	-	20 x	
			●	84410	84411	-	-	-	-	-	-	-	-		
20 m 320 LED 26 w	<del>168 €</del>	101 €	○	84710	84711	84713	84717	-	84718	-	84714	84715	84726	10 x	
			●	-	-	-	-	-	-	-	-	-	-		-

- INFORMATIONS
- LED avec diffuseur loupe crystal 360° TRÈS HAUTE LUMINOSITÉ.
  - Large choix de couleurs.
  - Câble caoutchouc, prolongeable 10 à 40 fois.
  - Fournie avec un câble d'alimentation 1.50 m.
  - Pour constituer un plafond, voir les chaînes de connecteurs page 252.



# 230 V Guirlande Filante Led

pour constituer un plafond ou décorer la végétation (arbres, haies...).

- ⚡ 230 Volts
- 🏠 Intérieur / Extérieur
- ★ Très haute luminosité
- 🌐 Câble caoutchouc
- + Garantie 1 an



## INFORMATIONS

- LED avec diffuseur loupe crystal 360° TRÈS HAUTE LUMINOSITÉ.

- La lumière de cette guirlande défile d'une extrémité à l'autre telle une étoile filante.

- Non prolongeable.

- Fournie avec un câble d'alimentation 1.50 m.

- Pour constituer un plafond, voir les chaînes de connecteurs page 252.

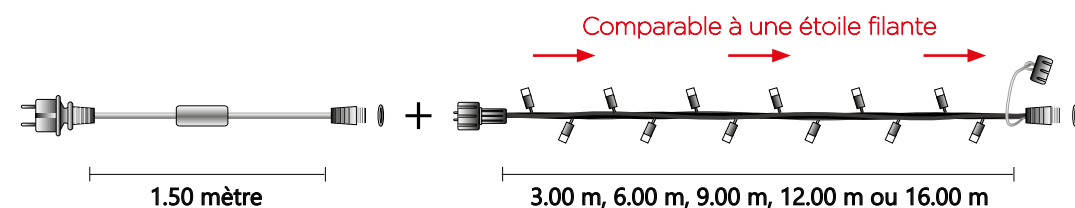

FILANTE									
Longueur - Nombre de LED - Puissance	Prix HT	PRIX CHOC HT	Câble	GOLD	BLANC	BLEU	ROSE	Prolongeable	
3 m - 120 LED - 9.5 w	<del>99 €</del>	60 €		84508	84501	84503	84509	NON	
6 m - 180 LED - 14.5 w	<del>123 €</del>	74 €		84518	84511	84513	84519	NON	
9 m - 270 LED - 21.5 w	<del>176 €</del>	106 €		84528	84521	84523	84529	NON	
12 m - 360 LED - 28.5 w	<del>217 €</del>	131 €		84538	84531	84533	84539	NON	
16 m - 480 LED - 38.0 w	<del>278 €</del>	167 €		84548	84541	84543	84549	NON	

Afin d'améliorer la qualité de nos produits, nous nous réservons le droit de modifier sans préavis leurs caractéristiques techniques.

# Chenille Filante DuoColor Led 230 V

utilisable en traversée de rues ou pour décorer la végétation (arbres, haies...).



## PERSONNALISER LA COULEUR ET L'ANIMATION DE LA GUIRLANDE

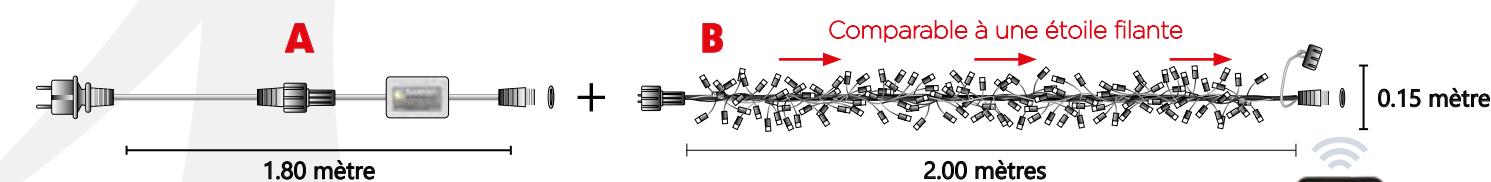

### SÉLECTIONNER LE COLORIS :



### 4 ANIMATIONS DISPONIBLES :

- 1 - Vitesse 1
- 2 - Vitesse 2
- 3 - Vitesse 3
- 4 - Auto



### A - ALIMENTATION OBLIGATOIRE

Alimentation 1.80 m avec boîtier d'animation et télécommande.		82783
Prix NET HT		33 €

### B - GUIRLANDE FILANTE DUOCOLOR

Longueur - Nombre de LED - Puissance	Prix NET HT	Câble	DUOCOLOR	
				Prolongeable
2 m - 100 LED - 9 w	39.95 €		82782	5 x

## INFORMATIONS

- La lumière de cette guirlande défile d'une extrémité à l'autre telle une étoile filante.

- 100 LED sur 2 mètres avec diffuseur loupe crystal 360° TRÈS HAUTE LUMINOSITÉ.

- Câble caoutchouc, prolongeable 5 fois.

Afin d'améliorer la qualité de nos produits, nous nous réservons le droit de modifier sans préavis leurs caractéristiques techniques.

# 230 V Guirlande RGB Led

pour constituer un plafond ou décorer la végétation (arbres, haies...).

- 230 Volts
- Intérieur / Extérieur
- Très haute luminosité
- Câble caoutchouc
- Prolongeable
- Garantie 1 an



## INFORMATIONS

- Boîtier d'animation obligatoire.

- LED avec diffuseur loupe crystal 360° TRÈS HAUTE LUMINOSITÉ.

- La lumière passe du rouge au bleu via un dégradé de couleurs.

- Boîtier d'animation obligatoire.

## ANIMÉE

Longueur - Nombre de LED - Puissance	Prix HT	PRIX CHOC HT	Câble	RGB
10 m - 80 LED - 6.3 w	<del>49 €</del>	30 €	<input type="radio"/>	82385
20 m - 160 LED - 13 w	<del>99 €</del>	60 €	<input type="radio"/>	82384
30 m - 240 LED - 19 w	<del>149 €</del>	90 €	<input type="radio"/>	82383
40 m - 320 LED - 26 w	<del>199 €</del>	120 €	<input type="radio"/>	82382
50 m - 400 LED - 32 w	<del>249 €</del>	150 €	<input type="radio"/>	82380
Boîtier d'animation obligatoire	<del>48 €</del>	29 €	<input type="radio"/>	82381

Prolongeable jusqu'à 50 mètres avec une alimentation

# Guirlande Chenille Led 230 V

utilisable en traversée de rues ou pour décorer la végétation (arbres, haies...).

- 230 Volts
- Intérieur / Extérieur
- Très haute luminosité
- Guirlande très fournie 600 LED sur 6 mètres !
- Câble caoutchouc
- Prolongeable
- Garantie 1 an



## INFORMATIONS

- 600 LED sur 6 mètres avec diffuseur loupe crystal 360° TRÈS HAUTE LUMINOSITÉ.

- Câble caoutchouc, prolongeable 6 fois.

- Fournie avec un câble d'alimentation 1.50 m.

- Pour constituer un plafond, voir les chaînes de connecteurs page 252.

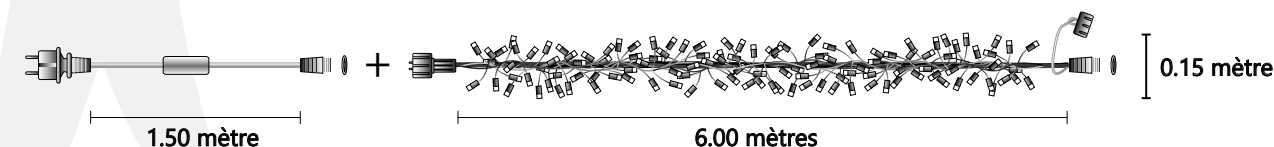

## PÉTILLANTE

Longueur - Nombre de LED - Puissance	Prix HT	PRIX CHOC HT	Câble	BLANC	Prolongeable
6 m - 600 LED - 55 w	<del>269 €</del>	162 €	<input type="radio"/>	82798	6 x

# 230 V Rideau 9 descentes FIXE/FILANT Led

utilisable sur façade, en traversée de rues ou pour décorer la végétation (arbres, haies...).



-  230 Volts
-  Intérieur / Extérieur
-  Très haute luminosité
-  Câble caoutchouc
-  Prolongeable en largeur
-  Garantie 1 an

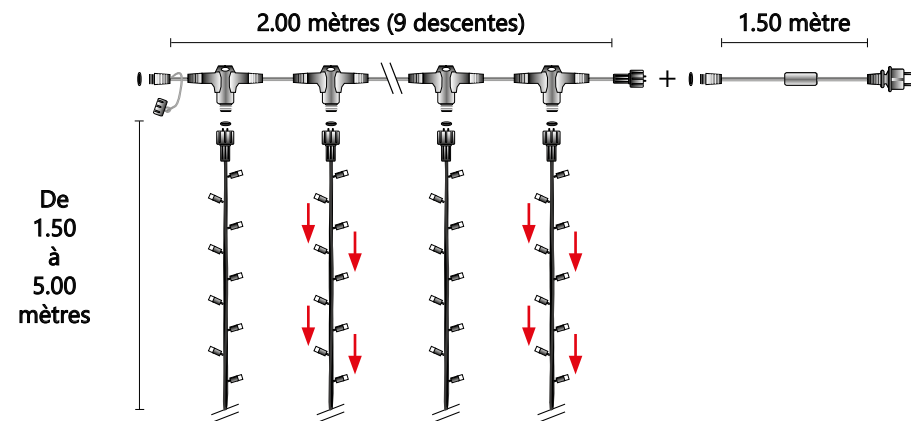

Comparable à une étoile filante

## INFORMATIONS



- LED avec diffuseur loupe crystal 360° TRÈS HAUTE LUMINOSITÉ.

- La lumière de ce rideau défile d'une extrémité à l'autre telle une étoile filante (un brin sur deux).

- Câble caoutchouc, prolongeable 10 fois sur la largeur.

- Fourni avec un câble d'alimentation 1.50 m.

## FIXE / FILANT

Hauteur x Largeur Nombre de LED - Puissance	Prix HT	PRIX CHOC HT	Câble	Câble		Prolongeable
				BL/GOLD	BLANC	
(H) 1.50 x (L) 2.00 m 540 LED - 43 w	<del>316 €</del>	190 €		 84721	 84720	10 x en largeur
(H) 3.00 x (L) 2.00 m 540 LED - 43 w	<del>351 €</del>	211 €		 84723	 84722	10 x en largeur
(H) 5.00 x (L) 2.00 m 540 LED - 43 w	<del>396 €</del>	238 €		 84725	 84724	10 x en largeur





# 230 V Rideau 10 descentes FILANT Led

utilisable sur façade, en traversée de rues ou pour décorer la végétation (arbres, haies...).



-  230 Volts
-  Intérieur / Extérieur
-  Très haute luminosité
-  Câble caoutchouc
-  Prolongeable en largeur
-  Garantie 1 an

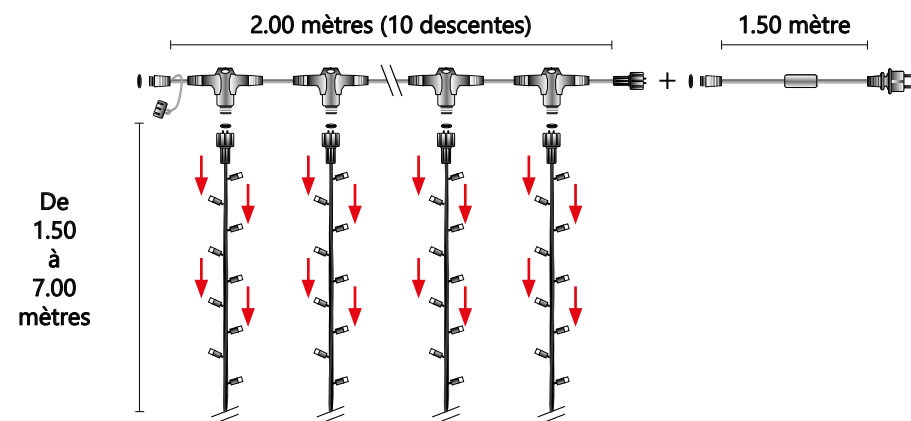

Comparable à une étoile filante

## INFORMATIONS





















- LED avec diffuseur loupe crystal 360° TRÈS HAUTE LUMINOSITÉ.

- La lumière de ce rideau défile d'une extrémité à l'autre telle une étoile filante (un brin sur deux).

- Câble caoutchouc, prolongeable 10 fois sur la largeur.

- Fourni avec un câble d'alimentation 1.50 m.

## FILANT

Hauteur x Largeur Nombre de LED - Puissance	Prix HT	PRIX CHOC HT	Câble	Couleur				Prolongeable
				GOLD	BLANC	BLEU	ROSE	
(H) 1.50 x (L) 2.00 m 600 LED - 47.5 w	<del>429 €</del>	258 €						10 x en largeur
(H) 3.00 x (L) 2.00 m 600 LED - 47.5 w	<del>481 €</del>	289 €						10 x en largeur
(H) 5.00 x (L) 2.00 m 800 LED - 63.5 w	<del>571 €</del>	343 €						10 x en largeur
(H) 7.00 x (L) 2.00 m 800 LED - 63.5 w	<del>665 €</del>	399 €						10 x en largeur



# 230 V Rideau 12 descentes FIXE/PÉTILLANT Led

utilisable sur façade, en traversée de rues ou pour décorer la végétation (arbres, haies...).





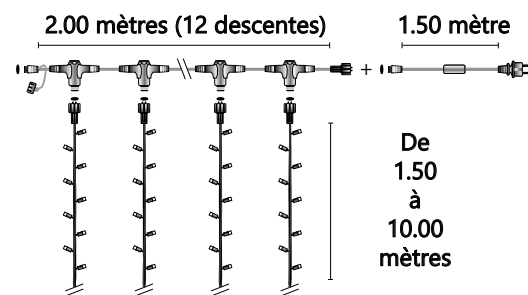



-  230 Volts
-  Intérieur / Extérieur
-  Très haute luminosité
-  Câble caoutchouc
-  Prolongeable en largeur
-  Garantie 1 an







Exemple de pétillant : 1/2 LED. 

## FIXE

Hauteur x Largeur - Nombre de LED Puissance	Prix HT	PRIX CHOC HT	Câble	GOLD	BLANC	BLEU	ROUGE	CITRON	VERT	Prolongeable
										
(H) 1.50 x (L) 2.00 m - 228 LED - 18 w	<del>149 €</del>	<b>90 €</b>	<input type="radio"/>	<b>82615</b>	<b>82616</b>	<b>82617</b>	-	-	-	25 x en largeur
			<input type="radio"/>	-	<b>82935</b>	<b>82937</b>	<b>82938</b>	<b>82936</b>	<b>82939</b>	
(H) 3.00 x (L) 2.00 m - 456 LED - 36 w	<del>219 €</del>	<b>132 €</b>	<input type="radio"/>	<b>82625</b>	<b>82626</b>	<b>82627</b>	-	-	-	20 x en largeur
			<input type="radio"/>	-	<b>82945</b>	<b>82947</b>	<b>82948</b>	<b>82946</b>	<b>82949</b>	
(H) 5.00 x (L) 2.00 m - 636 LED - 51 w	<del>299 €</del>	<b>180 €</b>	<input type="radio"/>	<b>82635</b>	<b>82636</b>	<b>82637</b>	-	-	-	15 x en largeur
			<input type="radio"/>	-	<b>82950</b>	<b>82952</b>	<b>82953</b>	<b>82951</b>	<b>82954</b>	
(H) 7.00 x (L) 2.00 m - 888 LED - 70 w	<del>369 €</del>	<b>222 €</b>	<input type="radio"/>	<b>82645</b>	<b>82646</b>	<b>82647</b>	-	-	-	15 x en largeur
			<input type="radio"/>	-	-	-	-	-	-	
(H) 10.00 x (L) 2.00 m - 888 LED - 70 w	<del>459 €</del>	<b>276 €</b>	<input type="radio"/>	<b>82655</b>	<b>82656</b>	<b>82657</b>	-	-	-	15 x en largeur
			<input type="radio"/>	-	-	-	-	-	-	

## PÉTILLANT

Hauteur x Largeur - Nombre de LED Puissance	Prix HT	PRIX CHOC HT	Câble	GOLD	BLANC	BLEU	BL/GOLD	BL/BLEU	Prolongeable
									
(H) 1.50 x (L) 2.00 m - 228 LED - 18 w	<del>179 €</del>	<b>108 €</b>	<input type="radio"/>	<b>82161</b>	<b>82160</b>	<b>82163</b>	<b>82962</b>	<b>82963</b>	20 x en largeur
(H) 3.00 x (L) 2.00 m - 456 LED - 36 w	<del>298 €</del>	<b>179 €</b>	<input type="radio"/>	<b>82171</b>	<b>82966</b>	<b>82172</b>	<b>82968</b>	<b>82969</b>	20 x en largeur
(H) 5.00 x (L) 2.00 m - 636 LED - 51 w	<del>429 €</del>	<b>258 €</b>	<input type="radio"/>	<b>82280</b>	<b>82281</b>	<b>82283</b>	-	-	25 x en largeur

**INFORMATIONS**

- LED avec diffuseur loupe crystal 360° TRÈS HAUTE LUMINOSITÉ.
- Large choix de couleurs.
- Câble caoutchouc. En fixe, prolongeable 15 à 25 fois, en pétillant prolongeable 15 à 25 fois (sur la largeur).
- Fourni avec un câble d'alimentation 1.50 m.



# 230 V Frise technic-glace Led

utilisable en traversée de rues ou sur façade (corniche, toit...).





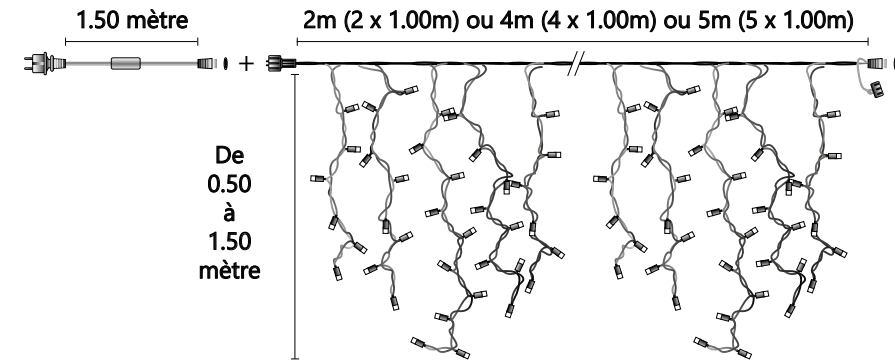





-  230 Volts
-  Intérieur / Extérieur
-  Très haute luminosité
-  Câble caoutchouc
-  Prolongeable en largeur
-  Garantie 1 an



## INFORMATIONS

Disponible en 24 Volts page 225. LED avec diffuseur loupe crystal 360° TRÈS HAUTE LUMINOSITÉ. Câble caoutchouc, prolongeable 10 à 15 fois sur la largeur. Fournie avec un câble d'alimentation 1.50 m.

FIXE				PÉTILLANTE											
Hauteur x Largeur Nombre de LED Puissance	Prix HT	PRIX CHOC HT	Câble	GOLD	BLANC	BLEU	Prix HT	PRIX CHOC HT	GOLD	BL/GOLD	BLANC	BL/ROUGE	BLEU	BL/BLEU	Prolongeable
															
(H) 0.50 x (L) 5.00 m 150 LED 12 w	<del>98 €</del>	59 €	○	82731	82190	-	<del>113 €</del>	68 €	82724	82192	82191	82194	-	-	10 x en largeur
			●	-	-	-			-	-	-	-			
(H) 0.90 x (L) 4.00 m 224 LED 18 w	<del>136 €</del>	82 €	○	82705	82703	82704	<del>153 €</del>	92 €	82719	-	82181	82720	82713	82710	10 x en largeur
			●	-	-	-			-	-	-	-			
(H) 1.00 x (L) 5.00 m 150 LED 12 w	<del>116 €</del>	70 €	○	-	82730	-	<del>133 €</del>	80 €	-	-	82721	-	-	-	15 x en largeur
			●	-	-	-			-	-	-	-			
(H) 1.50 x (L) 2.00 m 200 LED 16 w	<del>119 €</del>	72 €	○	82817	82811	82813	<del>139 €</del>	84 €	-	-	82830	-	-	-	10 x en largeur
			●	-	-	-			-	-	-	-			



# 230 V Frise DuoColor Led

utilisable en traversée de rues ou sur façade (corniche, toit...).

- ⚡ 230 Volts
- 🏠 Intérieur / Extérieur
- ☀️ Très haute luminosité
- 🔌 Câble caoutchouc
- ➕ Prolongeable en largeur
- 🛡️ Garantie 1 an

## PERSONNALISER LA COULEUR ET L'ANIMATION DE LA FRISE

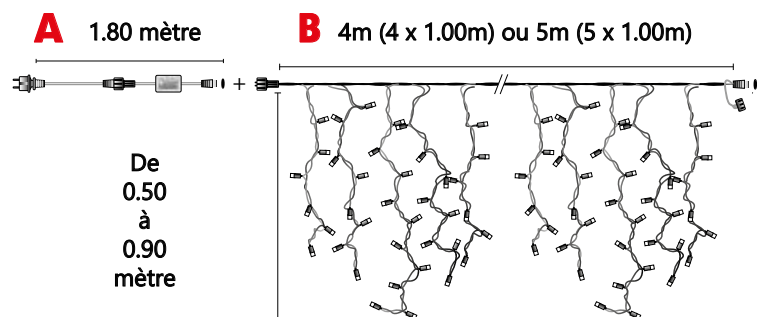

Nouveautés 2024



### SÉLECTIONNER LE COLORIS :

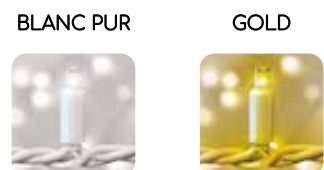

### 12 ANIMATIONS DISPONIBLES :

- 1 - BLANC PUR fixe
- 2 - GOLD fixe
- 3 - BLANC PUR 1/2LED Pétillante
- 4 - NACRÉ fixe
- 5 - GOLD 1/2LED Pétillante
- 6 - GOLD pétillant
- 7 - Auto
- 8 - BLANC PUR pétillant
- 9 - BLANC PUR fixe et GOLD pétillant
- 10 - GOLD fixe et BLANC PUR pétillant
- 11 - Clignotant (vitesse réglable)
- 12 - Dégadé (vitesse réglable)



A - ALIMENTATION OBLIGATOIRE		B - FRISE DUOCOLOR				
Alimentation 1.80 m avec boîtier d'animation et télécommande.	<b>77000</b>	Hauteur x Largeur Nombre de LED Puissance	Prix NET HT	Câble	Prolongeable	
Prix NET HT	<del>42€</del>	(H)0.50 x (L)5.00 m - 150 LED - 12 w	<b>78 €</b>	○	<b>77350</b>	9 x
<b>PRIX CHOC HT</b>	<b>26 €</b>	(H)0.90 x (L)4.00 m - 224 LED - 18 w	<b>98 €</b>	○	<b>77360</b>	6 x

Afin d'améliorer la qualité de nos produits, nous nous réservons le droit de modifier sans préavis leurs caractéristiques techniques.

# Frise MagiColor Led 230 V

utilisable en traversée de rues ou sur façade (corniche, toit...).

- ⚡ 230 Volts
- 🏠 Intérieur / Extérieur
- ☀️ Très haute luminosité
- 🔌 Câble caoutchouc
- ➕ Prolongeable en largeur
- 🛡️ Garantie 1 an

## PERSONNALISER LA COULEUR ET L'ANIMATION DE LA FRISE

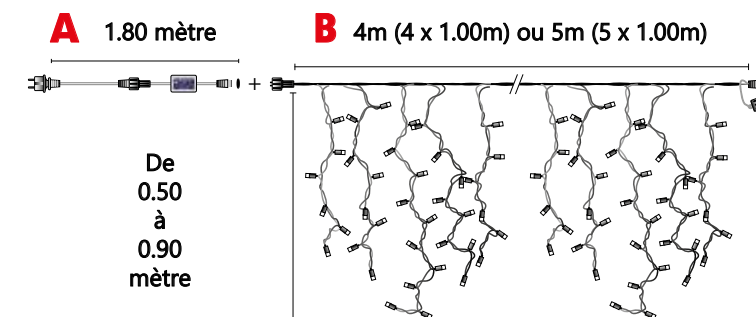

Nouveautés 2024



### SÉLECTIONNER LE COLORIS :



### 6 ANIMATIONS DISPONIBLES :

- 1 - COULEUR FIXE
- 2 - COULEUR FIXE avec FLASH blanc
- 3 - EFFET FLASH
- 4 - Effet GRADATION (vitesse réglable)
- 5 - Clignotant (vitesse réglable)
- 6 - Auto



A - ALIMENTATION OBLIGATOIRE		B - FRISE MAGICOLOR				
Alimentation 1.80 m avec boîtier d'animation et télécommande.	<b>77100</b>	Hauteur x Largeur Nombre de LED Puissance	Prix NET HT	Câble	Prolongeable	
Prix NET HT	<del>42€</del>	(H)0.50 x (L)5.00 m - 150 LED - 12 w	<b>78 €</b>	○	<b>77550</b>	9 x
<b>PRIX CHOC HT</b>	<b>26 €</b>	(H)0.90 x (L)4.00 m - 224 LED - 18 w	<b>98 €</b>	○	<b>77560</b>	6 x

Afin d'améliorer la qualité de nos produits, nous nous réservons le droit de modifier sans préavis leurs caractéristiques techniques.

# 230 V Frise bâtons rigides Led

utilisable en traversée de rues ou sur façade (corniche, toit...).





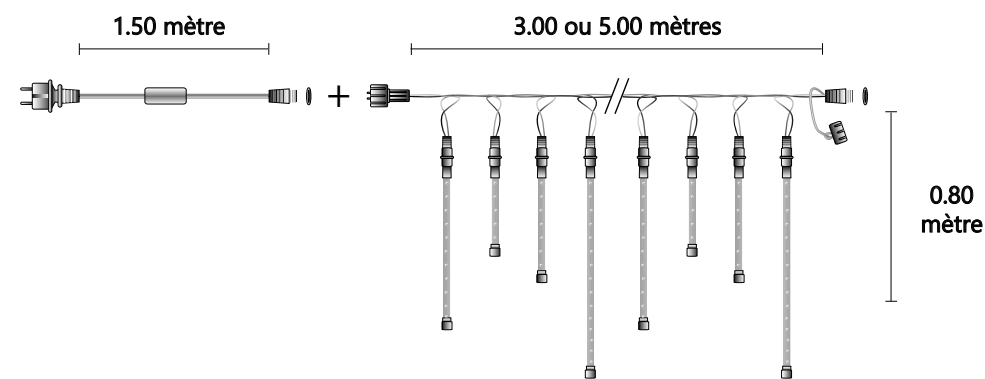

-  230 Volts
-  Intérieur / Extérieur
-  Très haute luminosité
-  Câble caoutchouc
-  Prolongeable en largeur
-  Éco-participation 0.10€/bâton en sus
-  Garantie 1 an



## INFORMATIONS

- Bâtons LED 360° en polycarbonate TRÈS HAUTE LUMINOSITÉ.
- Câble caoutchouc. En fixe, prolongeable 10 fois, en animée prolongeable 3 fois (sur la largeur).
- Éco-participation : 0.10€/bâton en sus.
- Fournie avec un câble d'alimentation 1.50 m.

FIXE						
Hauteur x Largeur Nombre de LED Puissance	Prix HT	PRIX CHOC HT	Câble	BLANC	BL/BLEU	Prolongeable
						
(H) 0.80 x (L) 5.00 m 170 LED (40 bâtons) 24 w	<del>195 €</del>	117 €	○	82793	82794	10 x en largeur

ANIMÉE						
Hauteur x Largeur Nombre de LED Puissance	Prix HT	PRIX CHOC HT	Câble	BL/BLEU	BL/GOLD	Prolongeable
						
(H) 0.80 x (L) 3.00 m 204 LED (24 bâtons) 24 w	<del>219 €</del>	132 €	○	82803	82800	3 x en largeur

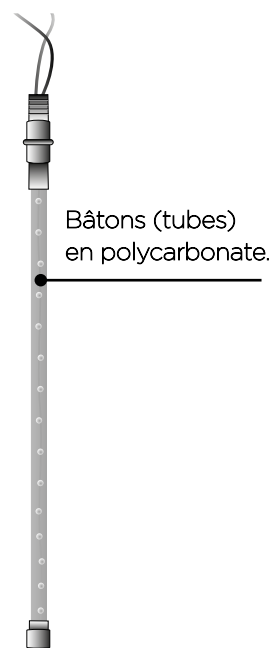

# 230 V Arbuste Led

utilisable sur candélabre ou sur façade (fenêtre, corniche, toit..).



- 230 Volts
- Intérieur / Extérieur
- Très haute luminosité
- Câble caoutchouc
- Livré avec fourreau anti-fléchissement
- Garantie 1 an

## INFORMATIONS

- Disponible en 24 Volts page 227.

- LED TRÈS HAUTE LUMINOSITÉ.

- Câble caoutchouc.

- Livré avec fourreau anti-fléchissement.

- Fourni avec un câble d'alimentation 1.50 m.

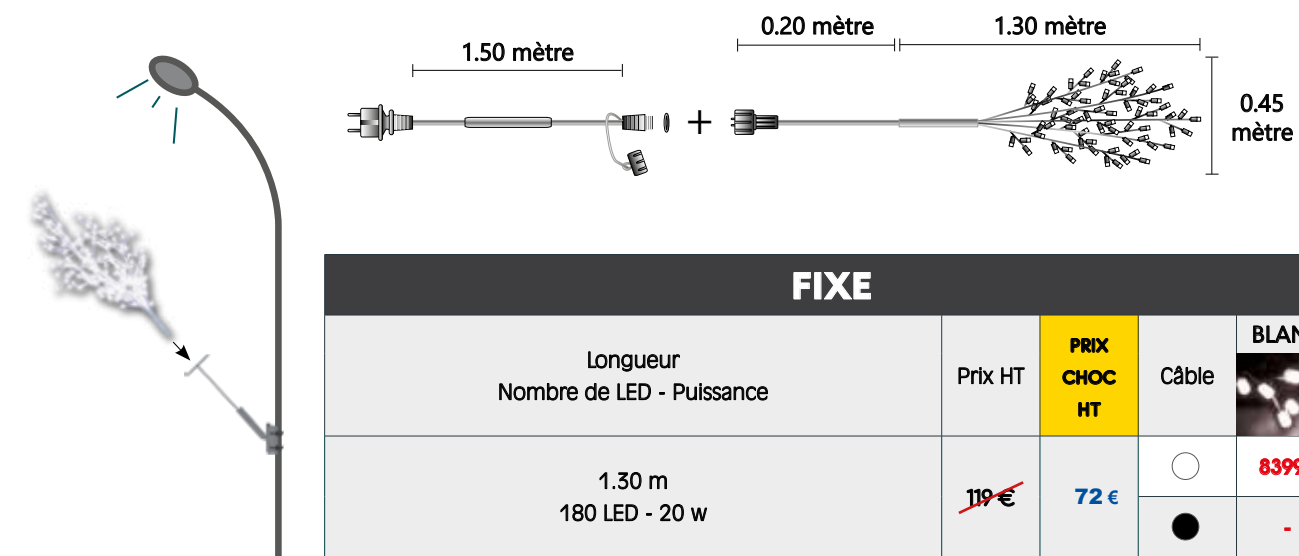

FIXE				
Longueur Nombre de LED - Puissance	Prix HT	PRIX CHOC HT	Câble	BLANC
1.30 m 180 LED - 20 w	<del>119 €</del>	72 €	<input type="radio"/>	83992
			<input type="radio"/>	-



guirlande LED, rideaux LED, frises LED...

- Guirlandes LED 216
- Rideaux LED 222
- Frises LED 225
- Artifices 226
- Arbustes 227

# 24 V Guirlande non prolongeable Led

pour décorer la végétation pouvant être à la portée du public.



- 24 Volts
- Intérieur / Extérieur
- Très haute luminosité
- Câble caoutchouc ou P.V.C.
- Garantie 1 an

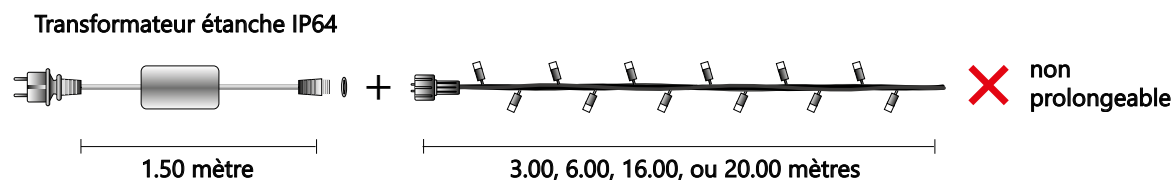

## INFORMATIONS

- Sécurité : produit 24Volts pouvant être à la portée du public.

- LED avec diffuseur loupe crystal 360° TRÈS HAUTE LUMINOSITÉ.

- Large choix de couleurs.

- Câble caoutchouc ou P.V.C. non prolongeable.

- Fournie avec un câble d'alimentation 1.50 m et son transformateur étanche IP64..

Exemple de pétillante : 1/2 LED.

PÉTILLANTE										
Longueur Nombre de LED Puissance	Prix HT	PRIX CHOC HT	Câble	GOLD	BLANC	BLEU	ROUGE	CITRON	VERT	Prolongeable
20 m - 160 LED - 13 w	<del>127 €</del>	78 €	○ caout.	84610	84611	84613	84614	84612	84615	NON

Comparable à une étoile filante.

FILANTE											
Longueur Nombre de LED Puissance	Prix HT	PRIX CHOC HT	Câble	AMBRE	BLANC	GOLD	ROSE	CITRON	ROUGE	VERT	Prolongeable
3 m - 60 LED - 6 w	<del>68 €</del>	41 €	● P.V.C.	83780	83781	83788	83789	-	-	-	NON
6 m - 150 LED - 14 w	<del>97 €</del>	59 €	● P.V.C.	83750	-	83758	83759	-	-	-	NON
16 m - 160 LED - 15 w	<del>137 €</del>	84 €	● P.V.C.	83770	-	83778	83779	83772	83774	83775	NON

Afin d'améliorer la qualité de nos produits, nous nous réservons le droit de modifier sans préavis leurs caractéristiques techniques.

# Guirlande prolongeable Led 24 V

pour constituer un plafond ou décorer la végétation (arbres, haies...) pouvant être à la portée du public.

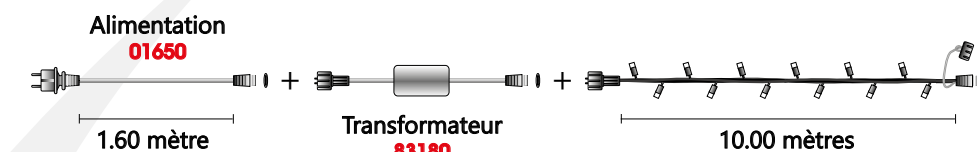

ACCESSOIRES	Transformateur 200 watts - 230/24V - IP67	<del>109,50 € HT</del>	66 € HT	83180	
	Câble d'alimentation 3 broches - Longueur 1.60 m		6.50 € HT		01650

- 24 Volts
- Intérieur / Extérieur
- Très haute luminosité
- Câble caoutchouc
- Prolongeable
- Garantie 1 an

## INFORMATIONS

- LED avec diffuseur loupe crystal 360° TRÈS HAUTE LUMINOSITÉ.

- Large choix de couleurs.

- Câble caoutchouc, prolongeable 10 fois.

- Câble d'alimentation 3 broches (1.60 m) et transformateur IP67 vendus séparément.

## FIXE

Longueur Nombre de LED Puissance	Prix HT	PRIX CHOC HT	Câble	GOLD	BLANC	BLEU	ROUGE	CITRON	VERT	MULTI	Prolongeable
10 m - 80 LED - 3.5 w	<del>45 €</del>	27 €	○	83114	83113	83115	83116	83117	83118	83119	10 x
			●	83124	83123	83125	83126	83127	83128	83129	
10 m - 160 LED - 8.2 w	<del>76 €</del>	46 €	○	83154	83153	83155	83156	83157	83158	83159	

## PÉTILLANTE

Longueur Nombre de LED Puissance	Prix HT	PRIX CHOC HT	Câble	GOLD	BLANC	BLEU	ROUGE	CITRON	VERT	MULTI	Prolongeable
10 m - 80 LED - 3.5 w	<del>55 €</del>	33 €	○	83134	83133	83135	83136	83137	83138	83139	10 x
			●	83144	83143	83145	83146	83147	83148	83149	
10 m - 160 LED - 8.2 w	<del>89 €</del>	54 €	○	83164	83163	83165	83166	83167	83168	83169	

Afin d'améliorer la qualité de nos produits, nous nous réservons le droit de modifier sans préavis leurs caractéristiques techniques.

# 24 V Guirlande prolongeable Led

pour constituer un plafond ou décorer la végétation (arbres, haies...) pouvant être à la portée du public.

- ⚡ 24 Volts
- 🏠 Intérieur / Extérieur
- ★ Très haute luminosité
- 🌐 Câble P.V.C.
- ⏏ Prolongeable
- ➕ Garantie 1 an



## INFORMATIONS

- LED avec diffuseur loupe crystal 360° TRÈS HAUTE LUMINOSITÉ.
- Prolongeable uniquement avec les transformateurs de cette page.

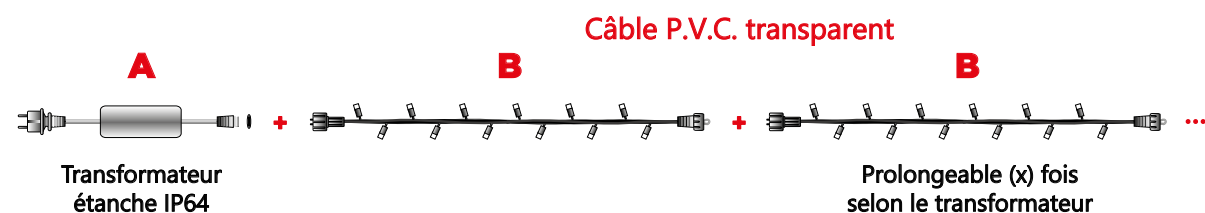

TRANSFORMATEUR			
15 w - Alimente 1 guirlande	<del>51€</del>	31 €	83455
30 w - Alimente 2 guirlandes	<del>61€</del>	37 €	83456
60 w - Alimente 4 guirlandes	<del>95€</del>	57 €	83457

FIXE				PÉTILLANTE					
Longueur	Nombre de LED	Prix HT	PRIX CHOC HT	Câble	BLANC	Prix HT	PRIX CHOC HT	Câble	BLANC
20 m	160 LED - 13 w	<del>94€</del>	57 €	🌐	83450	<del>125€</del>	75 €	🌐	83460

# Guirlande prolongeable Led 24 V

pour décorer la végétation (arbres, haies...) pouvant être à la portée du public.

- ⚡ 24 Volts
- 🏠 Intérieur / Extérieur
- ★ Très haute luminosité
- 🌐 Câble caoutchouc
- ⏏ Prolongeable
- ➕ Garantie 1 an



- Guirlande réf. 82353 ou 82351 prolongeable 4 fois maxi avec les réf. 82354 ou 82352.
- Transformateur IP64 déjà équipé de 20 m de guirlandes.

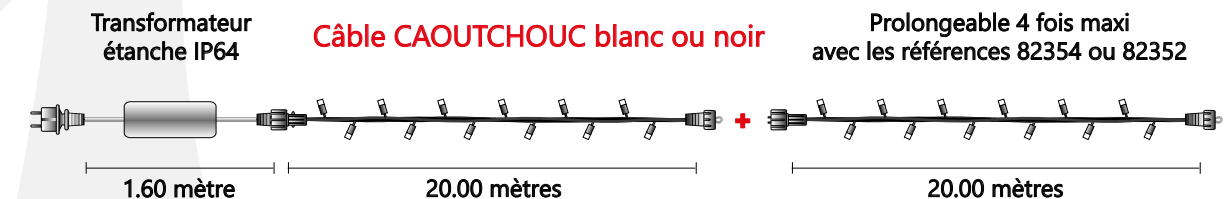

FIXE - GUIRLANDE AVEC TRANSFORMATEUR					
Longueur	Nombre de LED	Prix HT	PRIX CHOC HT	Câble	
				BLANC	Prolongeable
20 m - 96 LED	7.5 w	<del>109€</del>	66 €	○ 82353	4 x maxi avec la réf. 82354
				● 82351	4 x maxi avec la réf. 82352

FIXE - RALLONGE					
Longueur	Nombre de LED	Prix HT	PRIX CHOC HT	Câble	
				BLANC	Prolongeable
20 m - 96 LED	7.5 w	<del>70€</del>	42 €	○ 82354	
				● 82352	



# 24 V Guirlande DuoColor Led

pour constituer un plafond ou décorer la végétation (arbres, haies...) pouvant être à la portée du public.

- ⚡ 24 Volts
- 🏠 Intérieur / Extérieur
- ★ Très haute luminosité
- 🌀 Câble caoutchouc
- ⏏ Prolongeable
- +
- 🛡 Garantie 1 an

## PERSONNALISER LA COULEUR ET L'ANIMATION DE LA GUIRLANDE

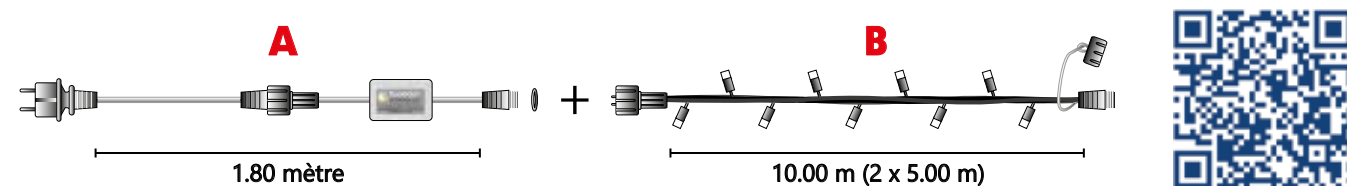

### SÉLECTIONNER LE COLORIS :

BLANC PUR



GOLD



### 12 ANIMATIONS DISPONIBLES :

- 1 - BLANC PUR fixe
- 2 - GOLD fixe
- 3 - BLANC PUR 1/2LED Pétillante
- 4 - NACRÉ fixe
- 5 - GOLD 1/2LED Pétillante
- 6 - GOLD pétillant
- 7 - Auto
- 8 - BLANC PUR pétillant
- 9 - BLANC PUR fixe et GOLD pétillant
- 10 - GOLD fixe et BLANC PUR pétillant
- 11 - Clignotant (vitesse réglable)
- 12 - Dégradé (vitesse réglable)



A - ALIMENTATION OBLIGATOIRE		B - GUIRLANDE DUOCOLOR					
Alimentation 1.80 m avec boîtier d'animation et télécommande.	<b>77150</b>	Longueur	Prix NET HT	<b>PRIX CHOC HT</b>	Câble	<b>DUOCOLOR</b>	Prolongeable
Prix NET HT	<del>98 €</del>	10 m - 100 LED - 6.5 w	<del>79 €</del>	<b>48 €</b>	○	<b>77700</b>	4 x
<b>PRIX CHOC HT</b>	<b>59 €</b>	10 m - 160 LED - 11 w	<del>117 €</del>	<b>71 €</b>	○	<b>77800</b>	2 x

Afin d'améliorer la qualité de nos produits, nous nous réservons le droit de modifier sans préavis leurs caractéristiques techniques.

# 24 V Guirlande MagiColor Led

pour constituer un plafond ou décorer la végétation (arbres, haies...) pouvant être à la portée du public.

- ⚡ 24 Volts
- 🏠 Intérieur / Extérieur
- ★ Très haute luminosité
- 🌀 Câble caoutchouc
- ⏏ Prolongeable
- +
- 🛡 Garantie 1 an

## PERSONNALISER LA COULEUR ET L'ANIMATION DE LA GUIRLANDE

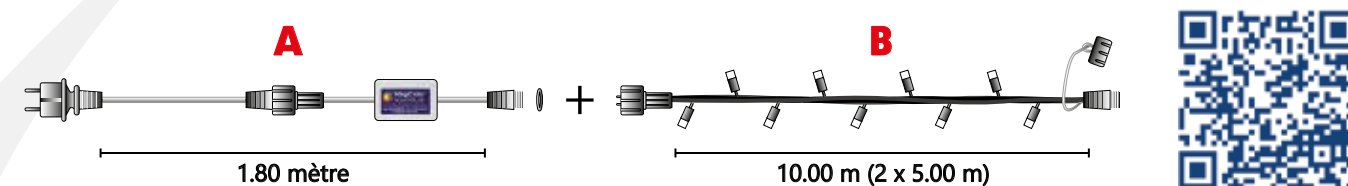

### SÉLECTIONNER LE COLORIS :



### 6 ANIMATIONS DISPONIBLES :

- 1 - COULEUR FIXE
- 2 - COULEUR FIXE avec FLASH blanc
- 3 - EFFET FLASH
- 4 - Effet GRADATION (vitesse réglable)
- 5 - Clignotant (vitesse réglable)
- 6 - Auto (vitesse réglable)



A - ALIMENTATION OBLIGATOIRE		B - GUIRLANDE MAGICOLOR					
Alimentation 1.80 m avec boîtier d'animation et télécommande.	<b>77200</b>	Longueur	Prix NET HT	<b>PRIX CHOC HT</b>	Câble	<b>MAGICOLOR</b>	Prolongeable
Prix NET HT	<del>98 €</del>	10 m - 100 LED - 6.5 w	<del>79 €</del>	<b>48 €</b>	○	<b>77900</b>	4 x
<b>PRIX CHOC HT</b>	<b>59 €</b>	10 m - 160 LED - 11 w	<del>117 €</del>	<b>71 €</b>	○	<b>77950</b>	2 x

Afin d'améliorer la qualité de nos produits, nous nous réservons le droit de modifier sans préavis leurs caractéristiques techniques.

# 24 V Rideau 10 descentes FILANT Led

utilisable sur façade, en traversée de rues ou pour décorer la végétation (arbres, haies...) pouvant être à la portée du public.

- ⚡ 24 Volts
- 🏠 Intérieur / Extérieur
- ☀️ Très haute luminosité
- 🌐 Câble P.V.C.
- ➕ Garantie 1 an

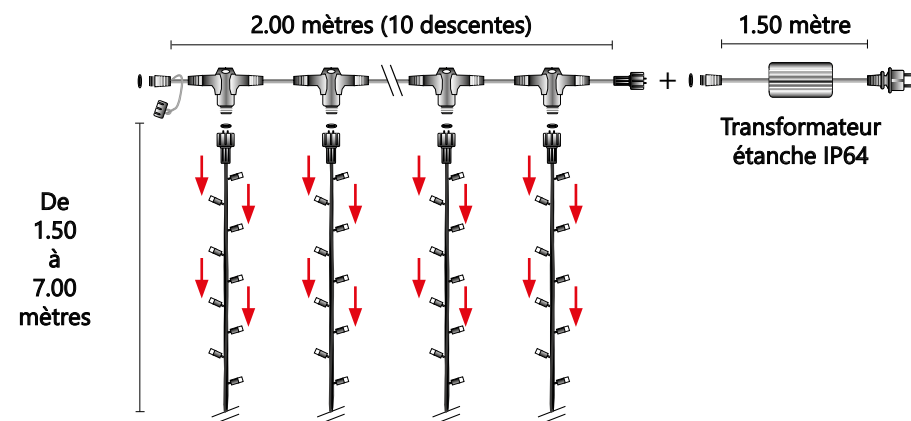

Comparable à une étoile filante

## INFORMATIONS

- LED avec diffuseur loupe crystal 360° TRÈS HAUTE LUMINOSITÉ.

- La lumière de cette guirlande défile d'une extrémité à l'autre telle une étoile filante.

- Câble P.V.C., non prolongeable.

- Transformateur IP64 avec alimentation fournie.

FILANT							
Hauteur x Largeur Nombre de LED - Puissance	Prix HT	PRIX CHOC HT	Câble	GOLD	BLANC	BLEU	Prolongeable
(H) 1.50 x (L) 2.00 m 600 LED - 47.5 w	<del>396 €</del>	238 €		83866	83865	83864	NON
(H) 3.00 x (L) 2.00 m 600 LED - 47.5 w	<del>436 €</del>	262 €		83875	83874	83867	NON
(H) 5.00 x (L) 2.00 m 600 LED - 47.5 w	<del>499 €</del>	300 €		83877	83876	83868	NON
(H) 7.00 x (L) 2.00 m 720 LED - 57 w	<del>597 €</del>	359 €		83879	83878	83869	NON



# 24 V Rideau 20 descentes FONTAINE Led

utilisable pour décorer la végétation (arbres, haies...) pouvant être à la portée du public.

- ⚡ 24 Volts
- 🏠 Intérieur / Extérieur
- ★ Très haute luminosité
- 🌐 Câble P.V.C.
- ⚙️ 4 vitesses réglables avec fonction mémoire
- ➕ Garantie 1 an



## INFORMATIONS

- LED avec diffuseur loupe crystal 360° TRÈS HAUTE LUMINOSITÉ.
- La lumière de ce rideau défile d'une extrémité à l'autre telle une fontaine.
- Câble P.V.C. non prolongeable.
- Fourni avec un câble d'alimentation 1.50 m.

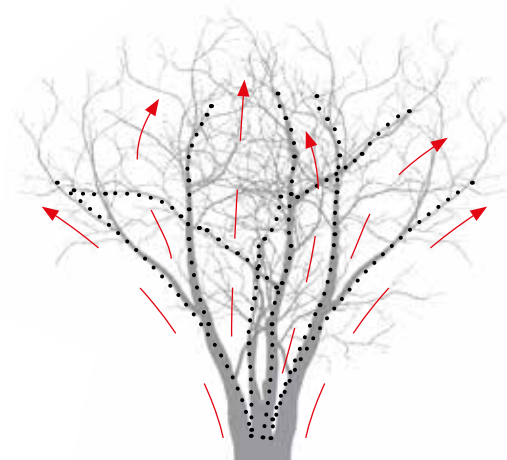
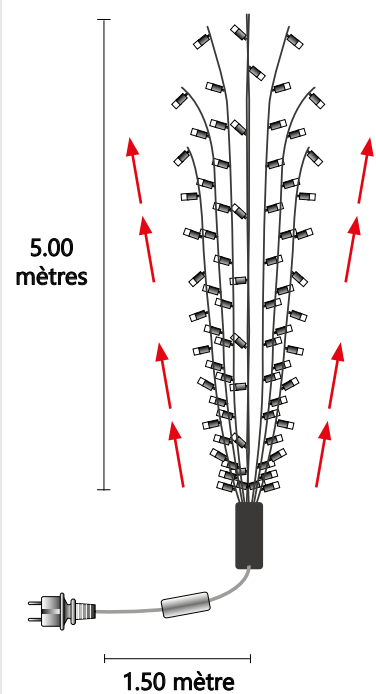

		FONTAINE						
Hauteur	Nombre de LED	Prix HT	PRIX CHOC HT	Câble	BLANC	BLEU	GOLD	Prolongeable
(H) 5.00 m	1000 LED - 79 w	<del>786 €</del>	472 €	🌐				NON
					83850	83855	83856	

Afin d'améliorer la qualité de nos produits, nous nous réservons le droit de modifier sans préavis leurs caractéristiques techniques.

# Frise technic-glace Led 24 V

utilisable sur condélabre ou sur façade (fenêtre, corniche, toit...) pouvant être à la portée du public.

- ⚡ 24 Volts
- 🏠 Intérieur / Extérieur
- ★ Très haute luminosité
- 🌐 Câble caoutchouc
- ➕ Garantie 1 an



## INFORMATIONS

- Disponible en 230 Volts page 208.

- LED avec diffuseur loupe crystal 360° TRÈS HAUTE LUMINOSITÉ.

- Câble caoutchouc, non prolongeable.

- Fournie avec un câble d'alimentation 1.50 m.

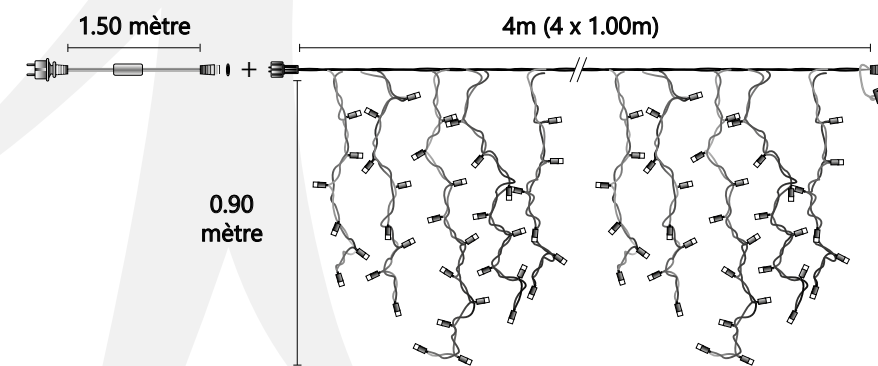

Pétillant : 1/3 LED.



		FIXE				PÉTILLANTE				
Hauteur	Nombre de LED	Prix HT	PRIX CHOC HT	Câble	BLANC	Prolongeable	Prix HT	PRIX CHOC HT	BLANC	Prolongeable
(H) 0.90 x (L) 4.00 m	224 LED - 18 w	<del>144 €</del>	87 €	○		NON	<del>153 €</del>	92 €		NON
					83315			83317		

Afin d'améliorer la qualité de nos produits, nous nous réservons le droit de modifier sans préavis leurs caractéristiques techniques.

# Artifice animé Led 24V

utilisable sur rond-points, en traversée de rues pouvant être à la portée du public.

- ⚡ 24 Volts
- 🏠 Intérieur / Extérieur
- ★ Très haute luminosité
- 🔧 Avec branches interchangeables
- ♻️ Éco-participation 0,10€/bâton en sus
- +
- 🛡️ Garantie 1 an



## INFORMATIONS

- LED avec diffuseur loupe crystal 360° TRÈS HAUTE LUMINOSITÉ.

- Décor avec branches interchangeables par vissage.

- Livré avec un crochet de suspension.

Longueur Nbre de LED Puissance	Prix HT	PRIX CHOC HT	VIOLET	BLANC	BLEU	ROUGE	CITRON	VERT	ROSE	MULTI
			07650VI	07650BL	07650B	07650R	07650J	07650V	07650RO	07650MU
Ø 1.40 m 25 branches LED 70 w	<del>699 €</del>	420 €								
Ø 2.00 m 25 branches LED 100 w	<del>766 €</del>	460 €	07670VI	07670BL	07670B	07670R	07670J	07670V	07670RO	07670MU

Afin d'améliorer la qualité de nos produits, nous nous réservons le droit de modifier sans préavis leurs caractéristiques techniques.

# Arbuste Led 24V

utilisable sur condélabre ou sur façade (fenêtre, corniche, toit...) pouvant être à la portée du public.

- ⚡ 24 Volts
- 🏠 Intérieur / Extérieur
- ★ Très haute luminosité
- 🔧 Câble caoutchouc
- 🔧 Livré avec fourreau anti-fléchissement
- +
- 🛡️ Garantie 1 an



## INFORMATIONS

- Disponible en 230 Volts page 214.

- LED TRÈS HAUTE LUMINOSITÉ.

- Câble caoutchouc.

- Livré avec fourreau anti-fléchissement.

- Fourni avec un câble d'alimentation 1.50 m.

FIXE				
Longueur Nombre de LED - Puissance	Prix HT	PRIX CHOC HT	Câble	BLANC
1.30 m 180 LED - 20 w	<del>143 €</del>	86 €	○	83991
			●	-

Afin d'améliorer la qualité de nos produits, nous nous réservons le droit de modifier sans préavis leurs caractéristiques techniques.

# gamme AMPOULES

Kits décorations, ampoules, lampes flash, flocons animés, bâtons de neige...



## CARACTÉRISTIQUES

Avec diffuseur très haute luminosité, LED 360°. Intérieur et extérieur.



## RÉDUCTION DE LA CONSOMMATION ÉNERGÉTIQUE

La LED a permis depuis une décennie de réduire la consommation énergétique des illuminations. Auparavant, une guirlande de 20 m consommait 90 watts tandis qu'aujourd'hui la technologie LED permet d'être en dessous de 10 watts.

- Kits décorations 230
- Kit pour arbres 231
- Ampoules LED 232
- Lampes Flash 234
- Guirlandes à douilles 235
- Flocons animés givrés 236
- Bâtons de neige 237
- Pluies pétillantes 238
- Cosmos LED 239
- Boule gonflable P.V.C. 239
- Mini Décors LED 240

# Kits décorations prêts à l'emploi

compatibles avec tous nos mini-décors et notre consommable.

-  230 Volts
-  Intérieur / Extérieur
-  Très haute luminosité
-  Câble caoutchouc
-  Garantie 1 an

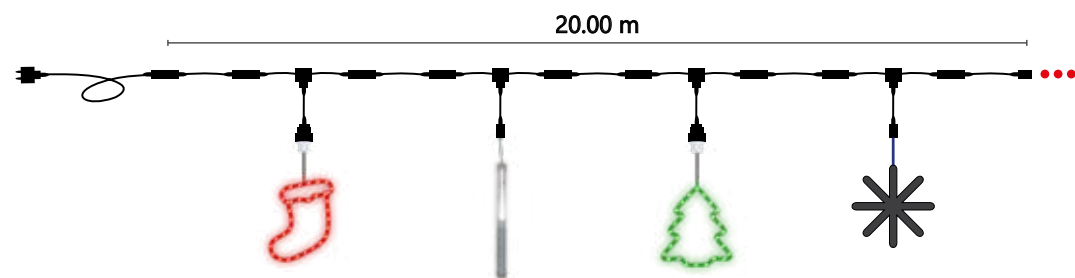

## KIT 1 AVEC 10 CONNECTEURS - 20 MÈTRES

Composition : 1 câble d'alimentation réf. 01309CB + 10 connecteurs en «T» réf.01420 + 9 rallonges réf.01233CB.

Possibilité de connecter les références suivantes :	Câble	Prix HT	PRIX CHOC HT	Référence	Prolongeable
- Bâtons de neige LED 1 sortie mâle (voir page 237) - Flocons animés givrés LED (voir page 236) - Pluies pétillantes LED (voir page 238)		<del>132 €</del>	106 €	01352	5 x

## KIT 2 AVEC 10 DOUILLES B22 - 20 MÈTRES

Composition : 1 câble d'alimentation réf. 01309CB + 10 connecteurs douilles B22 réf.01360CB + 9 rallonges réf.01233CB.

Possibilité de connecter les références suivantes :	Câble	Prix HT	PRIX CHOC HT	Référence	Prolongeable
- MINI DÉCORS LED (voir page 241)		<del>132 €</del>	106 €	01355	5 x

## KIT 3 MIXTE AVEC 5 CONNECTEURS ET 5 DOUILLES B22 - 20 MÈTRES

Composition : 1 câble d'alimentation réf. 01309CB + 5 connecteurs en «T» réf.01420 + 5 connecteurs douilles B22 réf.01360CB + 9 rallonges réf.01233CB.

Possibilité de connecter les références suivantes :	Câble	Prix HT	PRIX CHOC HT	Référence	Prolongeable
- MINI DÉCORS LED (voir page 241) - Bâtons de neige LED 1 sortie mâle (voir page 237) - Flocons animés givrés LED (voir page 236) - Pluies pétillantes LED (voir page 238)		<del>132 €</del>	106 €	01368	5 x

### INFORMATIONS



- Kit prêt à brancher.
- Décorez rapidement votre végétation.
- Chaînes de 20 mètres composées soit de 10 connecteurs, soit de 10 douilles B22, soit de 5 connecteurs et 5 douilles B22.
- Câble caoutchouc, prolongeable 5 fois.
- Fourni avec un câble d'alimentation 1.50 m.

# Kit alimentation arbres

Ce kit permet d'alimenter 1 à 4 guirlandes dans votre arbre avec une seule alimentation.

Connecteurs équipés de 3 ou 4 sorties femelle pour brancher nos guirlandes LED. À l'autre extrémité figure un câble d'alimentation de 4 mètres équipé d'un redresseur. Nous réalisons sur demande des connecteurs équipés de 5 sorties ou plus selon vos besoins.

Toutes nos guirlandes 230 Volts sont compatibles avec ces connecteurs, qu'elles soient fixes, pétillantes, filantes, RGB...

Nombre de sorties	Câble	Prix HT	PRIX CHOC HT	Référence
pour connecter 3 guirlandes LED		<del>35.60 €</del>	28.50 €	01408
pour connecter 4 guirlandes LED		<del>39.50 €</del>	32.00 €	01409

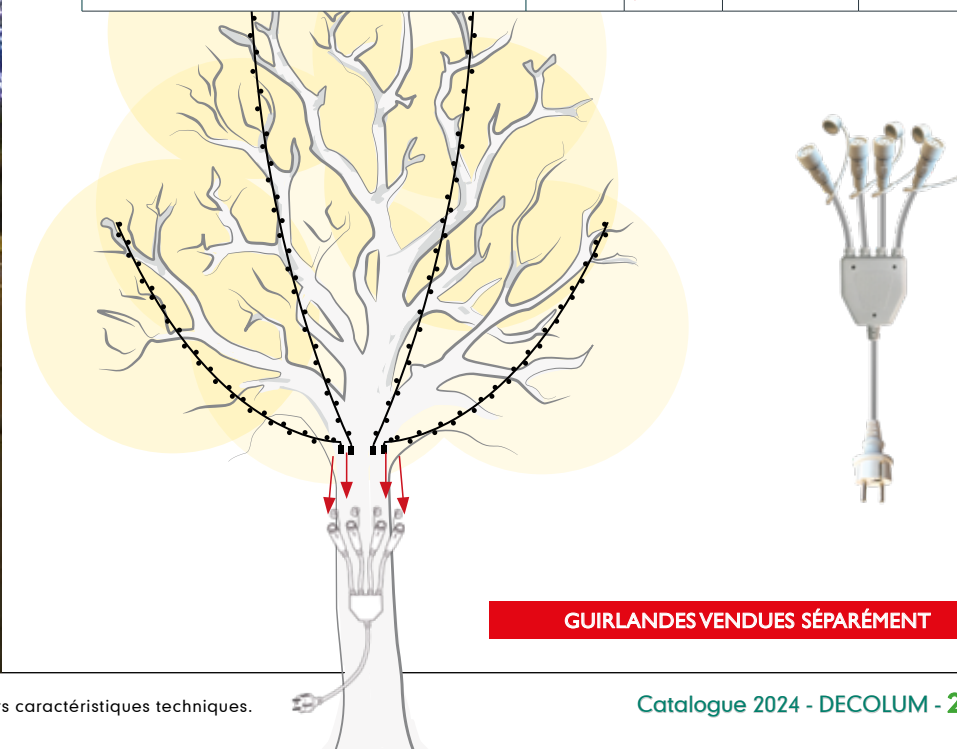

GUIRLANDES VENDUES SÉPARÉMENT



# Ampoules

compatibles avec toutes nos guirlandes à douilles (sauf E27), voir page 235.



CULOT : E27



AMPOULE FLAMME

Simule une flamme naturelle, dynamique et surtout artificielle.

► 4 watts - ~~89161~~ - ~~28.00 € HT~~

**PRIX CHOC HT - 22.50 €**



Éco-participation  
0.10€/ampoule en sus



CULOT : E27



AMPOULE CAMÉLÉON

Changement de couleurs par gradation.  
Globe Ø100 mm, 24 LED intégrées.

► 3.8 watts - ~~89160~~ - ~~19.00 € HT~~

**PRIX CHOC HT - 15.50 €**



Éco-participation  
0.10€/ampoule en sus



CULOT : B22



AMPOULE CAMÉLÉON

Changement de couleurs par gradation.  
Globe Ø60 mm, 7 LED intégrées.

► 1 watt - ~~89150~~ - ~~10.20 € HT~~

**PRIX CHOC HT - 8.20 €**



Éco-participation  
0.10€/ampoule en sus



# Ampoules

compatibles avec toutes nos guirlandes à douilles (sauf E27), voir page 235.



CULOT : B22



AMPOULE LED

Lot de 25 ampoules.

Globe Ø45 mm en polycarbonate givré, culot P.V.C.

► 1 watt - ● 01170 - ○ 01171 - ● 01172 - ● 01173 - ● 01174 - ● 01175 - ~~87.00 € HT~~



Éco-participation  
0.10€/ampoule en sus

**PRIX CHOC HT - 70.00 €**



CULOT : B22



AMPOULE LED

Lot de 25 ampoules. 6 LED intégrées.

Globe en polycarbonate transparent, culot métal.

► 1.2 watt - ● 01579 - ○ 01571 - ● 01572 - ● 01573 - ● 01574 - ● 01575 - ~~87.00 € HT~~



Éco-participation  
0.10€/ampoule en sus

**PRIX CHOC HT - 70.00 €**



CULOT : E14



AMPOULE LED

Lot de 50 ampoules.

► 2 watts - ○ 01135 - ● 01136 - ● 01137 - ● 01138 - ● 01139 - ~~59.00 € HT~~



Éco-participation  
0.10€/ampoule en sus

**PRIX CHOC HT - 47.50 €**



CULOT : B22



AMPOULE MAXI LED

L'unité.

Globe en polycarbonate givré, culot P.V.C.

► 1.7 watt - ○ 01185 - ~~8.20 € HT~~



Éco-participation  
0.10€/ampoule en sus

**PRIX CHOC HT - 6.60 €**

# Lampes flash

compatibles avec toutes nos guirlandes à douilles, voir page 235.



CULOT : B22



Éco-participation  
0,10€/ampoule en sus



Garantie 1 an



## LAMPE FLASH

Cette lampe flash offre 45 flashes par minute.  
S'adapte sur tout nos décors équipés de douilles B22 et sur nos guirlandes à douilles B22, voir page 235.

► 15 watts - L'unité - ~~5,90 € HT~~  
**PRIX CHOC HT - 4,00 €**

6 couleurs disponibles :



- **82031** -  
BLANC PUR



- **82032** -  
JAUNE



- **82033** -  
BLEU



- **82034** -  
ROUGE



- **82035** -  
VERT



- **82036** -  
ORANGE



# Guirlande à douilles



CULOT : B22

## GUIRLANDE VEGAS B22 À MONTER

Bobine de câble gris disponible avec lot de douilles B22, câble d'alimentation, connecteurs et gaine thermo-retractable.

- 100 douilles grises - **01342** - ~~254,00 € HT~~ **PRIX CHOC HT - 203,50 €**
- Câble longueur 100 mètres - ● Caoutchouc gris - **01332** - ~~362,00 € HT~~ **PRIX CHOC HT - 290,50 €**
- Câble d'alimentation + connecteurs + 2 gaines thermo. (5 et 10 cm) - **01334** - ~~9,90 € HT~~ **PRIX CHOC HT - 8,00 €**



## GUIRLANDE B22 SUR MESURE «PRÊT À L'EMPLOI»

Longueur et nombre de douilles B22 sur demande. Câble H05RNH2-F.

► **NOUS CONSULTER**



CULOT : B22

## GUIRLANDE À DOUILLES B22

Câble vert foncé H05RNH2-F, 3 douilles/mètre (avec bague d'étanchéité, maxi 15 w / douille).

- Avec fiche terminale - Long. 15 mètres (section 2 x 1,5 mm<sup>2</sup>) - ● Caoutchouc vert - 40 douilles - **82021** - ~~119,00 € HT~~ **PRIX CHOC HT - 96,00 €**
- Sans fiche terminale - Long. 100 mètres (section 2 x 1,5 mm<sup>2</sup>) - ● Caoutchouc vert - 300 douilles - **82022** - ~~667,00 € HT~~ **PRIX CHOC HT - 534,00 €**

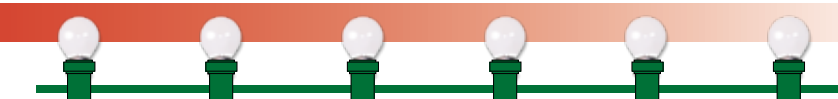

CULOT : E14

## GUIRLANDE À DOUILLES E14

Câble noir H05RNH2-F, 3 douilles/mètre (avec bague d'étanchéité, maxi 10 w / douille).

- Avec fiche terminale - Long. 50 mètres (section 2 x 1,5 mm<sup>2</sup>) - ● Caoutchouc noir - 150 douilles - **82040** - ~~270,00 € HT~~ **PRIX CHOC HT - 216,00 €**





# Flocon ANIMÉ givré

- 230 Volts
- Très haute luminosité
- Garantie 1 an

## AVEC CÂBLE D'ALIMENTATION

Flocon animé composé de LEDS avec effet d'éclatements, d'apparence givrée. Livré avec un câble d'alimentation. Grâce à la sortie mâle du flocon, créez facilement une guirlande pour décorer vos arbres par exemple. Pensez à nos kits de décorations, voir page 230.

**DOUBLE FACE 360°** : LEDS visibles des deux côtés du flocon.

- ▶ Diamètre 25 cm - LEDS BLANC PUR - ~~06211 - 57.00 € HT~~ **PRIX CHOC HT - 46.00 €**
- ▶ Diamètre 40 cm - LEDS BLANC PUR - ~~06210 - 79.00 € HT~~ **PRIX CHOC HT - 64.00 €**
- ▶ Diamètre 80 cm - LEDS BLANC PUR - ~~06217 - 175.00 € HT~~ **PRIX CHOC HT - 140.00 €**

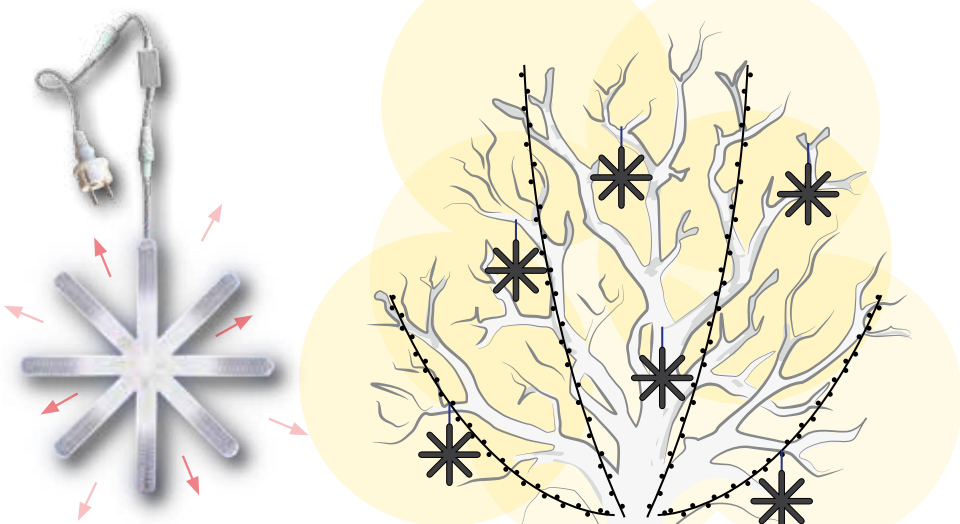

### CONNECTIQUE :

Retrouvez l'ensemble de notre connectique pour connecter vos flocons, voir pages 260 à 262.



Afin d'améliorer la qualité de nos produits, nous nous réservons le droit de modifier sans préavis leurs caractéristiques techniques.

# Bâton de neige Led

- 230 Volts
- Éco-participation 0,10€/bâton en sus
- Garantie 1 an

## AVEC UNE SORTIE MÂLE

**SIMPLE FACE** : LEDS visibles que d'un côté du bâton.

- ▶ Hauteur 50 cm - 33 LED / 0,6 w - ~~09100 - 49.00 € HT~~ **PRIX CHOC HT - 39.50 €**
- ▶ Hauteur 100 cm - 66 LED / 1,2 w - ~~09103 - 69.00 € HT~~ **PRIX CHOC HT - 55.50 €**
- ▶ Hauteur 120 cm - 88 LED / 1,5 w - ~~09105 - 91.00 € HT~~ **PRIX CHOC HT - 73.00 €**

**DOUBLE FACE 360°** : LEDS visibles des deux côtés du bâton.

- ▶ Hauteur 60 cm - 88 LED / 1,5 w - ~~09102 - 67.00 € HT~~ **PRIX CHOC HT - 54.50 €**
- ▶ Hauteur 100 cm - 132 LED / 2,5 w - ~~09104 - 79.00 € HT~~ **PRIX CHOC HT - 63.50 €**
- ▶ Hauteur 120 cm - 176 LED / 3 w - ~~09106 - 114.00 € HT~~ **PRIX CHOC HT - 91.50 €**

## AVEC DEUX SORTIES MÂLE ET FEMELLE

Composez facilement des guirlandes de bâtons de neige..

**DOUBLE FACE 360°** : LEDS visibles des deux côtés du bâton.

- ▶ Hauteur 60 cm - 88 LED / 1,5 w - ~~09222 - 69.00 € HT~~ **PRIX CHOC HT - 55.50 €**
- ▶ Hauteur 100 cm - 132 LED / 2,5 w - ~~09224 - 82.00 € HT~~ **PRIX CHOC HT - 66.00 €**
- ▶ Hauteur 120 cm - 176 LED / 3 w - ~~09226 - 117.00 € HT~~ **PRIX CHOC HT - 94.00 €**

### FILTRES COLORÉS :

Changez la couleur de votre bâton de neige. L'unité, prix hors bâton de neige. Fixation rapide avec colliers à crans de couleurs fournis.

- ▶ 89542 - 89543 - 89544 - 89545 - 89546 - ~~17.00 € HT~~ **PRIX CHOC HT - 14.00 €**

### CONNECTIQUE :

Retrouvez l'ensemble de notre connectique pour connecter vos bâtons, voir pages 260 à 262.



Afin d'améliorer la qualité de nos produits, nous nous réservons le droit de modifier sans préavis leurs caractéristiques techniques.

# Pluie PÉTILLANTE Led

⚡ 230 Volts ☀️ Très haute luminosité + Garantie 1 an

Grâce à la sortie mâle 2 broches de la pluie, créez facilement une guirlande pour décorer vos arbres par exemple. Pensez à nos kits de décorations, voir page 230.

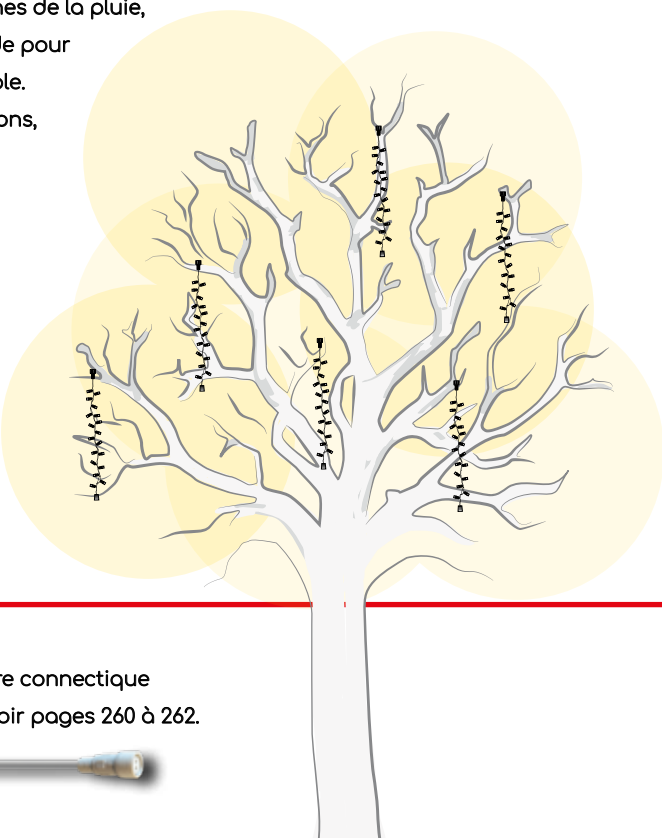

## CONNECTIQUE :

Retrouvez l'ensemble de notre connectique pour connecter vos pluies, voir pages 260 à 262.



PÉTILLANTE							
Hauteur Nombre de LED Puissance	Prix HT	PRIX CHOC HT	Câble	GOLD	BLANC	BLEU	BL/ROUGE
0.80 m 22 LED 2.5 w	<del>16 €</del> 13 €		○	06111CB	06101CB	-	06104CB
			●	06111	06101	06103	06104



# COSMOS 3D Led

⚡ 230 Volts ☀️ Très haute luminosité + Garantie 1 an



Ø 50 cm - 120 LED - 230V  
40 branches avec crochet de suspension.  
Câble d'alimentation vendu séparément.

## COSMOS BLANC PUR LED

▶ FIXE - 06120 - 75.00 € HT ▶ PÉTILLANT - 06125 - 85.00 € HT

## CÂBLE D'ALIMENTATION POUR COSMOS 3D LED

▶ Longueur 160 cm - ○ Caoutchouc blanc - 01305CB - 13.50 € HT

Retrouvez l'ensemble de notre connectique pour connecter vos cosmos, voir pages 260 à 262.

★★  
Nouveautés  
2024



# Boule gonflable P.V.C.



RÉF:05340

RÉF:05341

RÉF:05342

Ø 60 cm.  
Boule de Noël gonflable en PVC.  
Non lumineuse.  
Décoration intérieure ou extérieure.

~~33.00 € HT~~

**PRIX CHOC HT - 19.00 €**



RÉF:05343

RÉF:05344

RÉF:05345

★★  
Nouveautés  
2024



# Mini décor FIXE ou FILANT Led

DÉCOUVREZ NOS DÉCORS SUR NOTRE INTERFACE DE SIMULATIONS  
www.simulation-decolum.fr



- 230 Volts
- Très haute luminosité
- Garantie 1 an

## FIXE KIT 20 MÈTRES JUSQU'À 5 MINI-DÉCORS FIXES LED, PRÊT À L'EMPLOI

- RÉF. 05322** (H)0.69x(L)0.36 cm
- RÉF. 05323** (H)0.65x(L)0.50 cm
- RÉF. 05324** (H)0.86x(L)0.42 cm
- RÉF. 05320** (H)0.58x(L)0.45 cm
- RÉF. 05321** (H)0.53x(L)0.38 cm

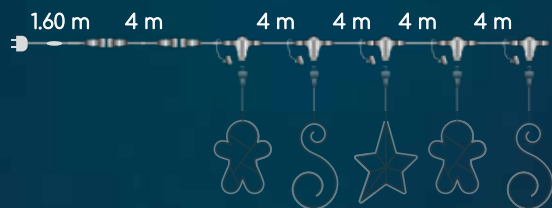

L'unité - **25.00 € HT** - 6 w - 1Kg  
**EN CORDON LED FIXE**  
blanc pur

► Kit 20 mètres jusqu' à 5 mini-décor FIXES :

**RÉF. 01345 - 95.00 € HT** (hors mini-décor)  
Prolongeable 4 fois maximum avec la même alimentation.

## FILANT KIT 20 MÈTRES JUSQU'À 5 MINI-DÉCORS FILANTS LED, PRÊT À L'EMPLOI

- RÉF. 05332** (H)0.69x(L)0.36 cm
- RÉF. 05333** (H)0.65x(L)0.50 cm
- RÉF. 05334** (H)0.86x(L)0.42 cm
- RÉF. 05330** (H)0.58x(L)0.45 cm
- RÉF. 05331** (H)0.53x(L)0.38 cm

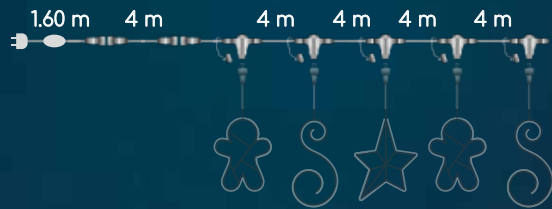
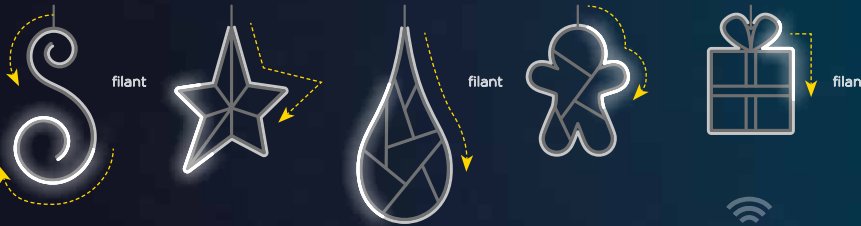

L'unité - **37.50 € HT** - 6 w - 1Kg  
**EN CORDON LED FILANT RGB**  
8 couleurs - 3 vitesses via télécommande avec fonction mémoire :  
blanc pur / gold / rouge / bleu / jaune / vert / rose / multicolore

► Kit 20 mètres jusqu' à 5 mini-décor FILANTS :

**RÉF. 01346 - 112.00 € HT** (hors mini-décor)  
Non prolongeable.

Afin d'améliorer la qualité de nos produits, nous nous réservons le droit de modifier sans préavis leurs caractéristiques techniques.

# Mini décor Led

- 230 Volts
- Intérieur / Extérieur
- Très haute luminosité
- Cordon 40LED/M  
Faible consommation (3.2w/m)
- S'adapte sur douille B22 ou connecteur 2 broches
- Garantie 1 an

L 0.27 x H 0.43 M	L 0.21 x H 0.50 M	L 0.46 x H 0.52 M	L 0.27 x H 0.36 M	L 0.31 x H 0.32 M	L 0.32 x H 0.38 M	L 0.31 x H 0.45 M
<b>05104V-40RLED</b>	<b>05105J-40RLED</b>	<b>05106BL-40RLED</b>	<b>05101J-40RLED</b>	<b>05116B-40RLED</b>	<b>05102BL-40RLED</b>	<b>05103R-40RLED</b>
<del>15.50 € HT</del>	<del>15.50 € HT</del>	<del>25.75 € HT</del>	<del>15.50 € HT</del>	<del>15.50 € HT</del>	<del>15.50 € HT</del>	<del>15.50 € HT</del>
<b>PRIX CHOC HT</b>	<b>PRIX CHOC HT</b>	<b>PRIX CHOC HT</b>	<b>PRIX CHOC HT</b>	<b>PRIX CHOC HT</b>	<b>PRIX CHOC HT</b>	<b>PRIX CHOC HT</b>
<b>12.50 €</b>	<b>12.50 €</b>	<b>21.00 €</b>	<b>12.50 €</b>	<b>12.50 €</b>	<b>12.50 €</b>	<b>12.50 €</b>



## INFORMATIONS

Les mini-décor sont livrés avec un câble connecteur 2 broches réf 01315 + un câble connecteur B22 réf 01326CB.

- Possibilité de brancher à l'aide du câble connecteur 2 broches réf 01315 :
- Se connecter à notre câble d'alimentation avec fiche 230 volts référence 01309CB
  - Se connecter à nos kits prêts à l'emploi réf 01352 et réf 01368
  - Se connecter à nos chaînes de connecteurs réf 01293 et 01291

- Possibilité de brancher à l'aide du câble connecteur B22 réf 01326CB :
- Se connecter à nos douilles B22 femelle
  - Se connecter aux kits prêts à l'emploi réf 01355
  - Toutes nos guirlandes avec douilles B22

Afin d'améliorer la qualité de nos produits, nous nous réservons le droit de modifier sans préavis leurs caractéristiques techniques.

gamme  
**ACCESSOIRES**

- Animateurs 243
- Coffrets de protection 244
- Allumage automatique 245
  - Types de fixations 246
  - Fixations feuillard 248
- Accessoires de pose 249
  - Fixations traversées de rues 250
  - Chaînes de connecteurs 252
  - Connectique 3 broches 254
  - Connectique SOURIAU 256
  - Connectique FESTILUM 258
  - Connectique 2 broches 260
  - Racks de stockage 264

# Animateur électronique

COMPATIBLE AVEC L'ENSEMBLE DE NOS ILLUMINATIONS.  
NORMES : IP44.

**MODES : ALLUMAGE / EXTINCTION / MULTIFONCTIONS**

CLIGNOTEUR SIMPLE **IP44**

Avec fiche terminale mâle + 2 femelles.

- ▶ **10410** - 1 CIRCUIT - 1 x 1A / 8 programmes au choix - ~~30.70 € HT~~ **PRIX CHOC HT - 25.00 €**
- ▶ **10420** - 1 CIRCUIT - 1 x 2A / allumage / extinction + fixe - ~~32.50 € HT~~ **PRIX CHOC HT - 26.00 €**



CLIGNOTEUR INVERSEUR **IP44**

Avec fiche terminale mâle + 2 femelles.

- ▶ **20410** - 2 CIRCUITS - 2 x 1A / 8 programmes au choix - ~~35.00 € HT~~ **PRIX CHOC HT - 28.00 €**
- ▶ **20415** - 2 CIRCUITS - 2 x 1A / allumage / extinction + fixe (vitesse réglable) - ~~36.50 € HT~~ **PRIX CHOC HT - 29.50 €**
- ▶ **20420** - 2 CIRCUITS - 2 x 2A / allumage / extinction + fixe (vitesse non réglable) - ~~39.50 € HT~~ **PRIX CHOC HT - 32.00 €**

**MODES : ALLUMAGE / EXTINCTION**

CLIGNOTEUR SIMPLE **IP44**

Sans fiche terminale.

- ▶ **10491** - 1 CIRCUIT - 1 x 6A (vitesse réglable) - ~~85.00 € HT~~ **PRIX CHOC HT - 68.00 €**
- ▶ **10471** - 1 CIRCUIT - 1 x 6A + fixe (vitesse réglable) - ~~117.00 € HT~~ **PRIX CHOC HT - 94.00 €**
- ▶ **10470** - 1 CIRCUIT - 1 x 12A + fixe (vitesse réglable) - ~~140.00 € HT~~ **PRIX CHOC HT - 112.00 €**



CLIGNOTEUR INVERSEUR **IP44**

Sans fiche terminale.

- ▶ **20492** - 2 CIRCUITS - 2 x 6A (vitesse réglable) - ~~163.00 € HT~~ **PRIX CHOC HT - 131.00 €**
- ▶ **20472** - 2 CIRCUITS - 2 x 6A + fixe (vitesse réglable) - ~~173.00 € HT~~ **PRIX CHOC HT - 139.00 €**
- ▶ **20474** - 2 CIRCUITS - 2 x 12A + fixe (vitesse réglable) avec fiche terminale - ~~236.00 € HT~~ **PRIX CHOC HT - 189.00 €**



CONFORME À LA NORME 17-20.

## PROTECTION : STATIQUE / DIFFÉRENTIELLE



### IP44 PROTECTION STATIQUE À RÉARMEMENT MANUEL

1 coffret étanche IP44 + 1 coupe circuit de (PH+N)10.3x38 + 1 prise IP44 bipolaire 10A/16A.

► **04201** - **62.00 € HT**

### IP44 PROTECTION DIFFÉRENTIELLE STATIQUE À RÉARMEMENT MANUEL

1 coffret étanche IP44 + 1 interrupteur différentiel à réenclenchement manuel

+ 1 coupe circuit de (PH+N)10.3x38 + 1 prise IP44 bipolaire.

► **04100** - **134.00 € HT**

## OPTION D'ALLUMAGE :



### RELAIS TEMPORISÉ - VOIR PAGE 42 POUR LES DIFFÉRENTES POSSIBILITÉS

À installer dans votre coffret de protection étanche ou dans votre candélabre (voir page 58).

► **04118** - **28.00 € HT**

### INTERRUPTEUR HORAIRE

Assure la mise en marche et l'arrêt de vos illuminations à des horaires choisis pendant un espace temps programmé à l'avance. Lorsque votre installation possède :



L'interrupteur horaire manuel assure la mise en marche et l'arrêt du décor lumineux à des horaires choisis pendant un espace temps programmé à l'avance.

► **04130** - **104.00 € HT**



L'interrupteur horaire digital est équipé d'une mémoire pour conserver la mise à l'heure (pile CR2032). Fonctionnement autonome. 28 réglages.

► **04140** - **148.00 € HT**

## POUR DES ILLUMINATIONS EXCEPTIONNELLES EN UN SEUL CLIC !

[NOUS CONSULTER](#)

Le boîtier de programmation réf 05550 permet de gérer à distance les dates de fonctionnement de vos illuminations et la programmation différenciée des coupures de nuit des motifs selon vos besoins, sans réseau spécifique.

### \* GAIN DE TEMPS SUR LA POSE

Un seul passage est nécessaire avec le module de programmation réf 05550.

Plus besoin de repasser pour rebrancher ou débrancher les motifs pour la période de fonctionnement.

### \* EXTINCTIONS INDÉPENDANTES DU RÉSEAU D'ALIMENTATION

Ce module ne nécessite pas de réseau dédié, il suffit de raccorder le motif d'illumination au module de programmation réf 05550 pour assurer un fonctionnement différent du réseau d'éclairage public qui l'alimente.

### \* DU SUR-MESURE POUR ILLUMINER VOTRE VILLE

Idéal pour les événements organisés par votre ville tel que Noël ou pour cibler certaines zones de la ville, le module de programmation réf 05550 vous permet d'illuminer votre ville selon vos souhaits.

### \* INAUGURATION EN UN CLIC

Lancer les inaugurations en un seul clic à l'aide d'une télécommande réf 05551 pour faire scintiller toute votre ville.

### \* BAISSÉ IMMÉDIATE DE VOTRE CONSOMMATION D'ÉNERGIE

Les coupures de nuit économisent l'énergie et mettent en avant les actions de la commune en faveur de l'environnement.

### \* PROGRAMMATION AISÉE

La programmation envoyée à un module de programmation réf 05550 se propage automatiquement de proche en proche (jusqu'à 300 mètres) à tous les autres via un système radio faible puissance, sans licence.

### \* CRÉATION DE GROUPES DE MOTIFS

Constituer des ensembles de motifs selon les zones à illuminer : une seule rue ou tout le centre ville si vous souhaitez une programmation spécifique en fonction des animations que vous effectuez. Par exemple, le centre ville qui constitue un groupe, restera allumé toute la nuit pendant le marché de Noël.

### \* COMPATIBILITÉ AVEC TOUTES TECHNOLOGIES

Le module de programmation réf 05550 s'adapte à toutes les générations de motifs et assure une coupure totale de l'installation sans laisser de courant résiduel qui peut entraîner un allumage des LED.



Télécommande

**05551**



Module de programmation

**05550**

# Types de Fixations

**KIT STANDARD**

**01001 - ~~30.00 € HT~~ PRIX CHOC HT - 24.00 €**



Se fixe sur le décor et se solidarise avec le candélabre à l'aide de feuillard (Réf. 01008, 01040) et d'attaches (Réf. 01009, 01041). Tous nos décors en candélabres sont livrés avec ce kit.

**COMPOSITION**

2 platines, 2 stabilisateurs et 2 vis de serrage.



**PROTECTION**

Les parties en contact avec le candélabre peuvent être munies d'une bande caoutchouc afin de protéger le poteau (réf. 01011 voir page 249).



**OPTION POUR KIT STANDARD**

Vous possédez déjà nos platines réf. 01001, 2 options pour les transformer en fixations ULTRA-RAPIDE :

**OPTION 1**

**01033 - ~~14.00 € HT~~ PRIX CHOC HT - 11.50 €**

Composé de 2 pattes alu + visserie. Prêt à monter.



**OPTION 2**

Composé de 2 pattes aluminium + «U» + visserie. Système coulissant ne nécessitant pas de perçage. Le «U» vient pincer le châssis du décor. (Adaptable uniquement sur un tube carré de 25x25mm, écrou à ailettes à serrer avec une pince). Prêt à monter.



**Adaptable sur décor CHÂSSIS EN RÉSINE**

**01037 - ~~15.50 € HT~~ PRIX CHOC HT - 12.50 €**

**Adaptable sur décor CHÂSSIS EN ALUMINIUM**

**01034 - ~~15.50 € HT~~ PRIX CHOC HT - 12.50 €**

**KIT ULTRA-RAPIDE**

**01112 - ~~55.00 € HT~~ PRIX CHOC HT - 44.00 €**



Ce kit de fixation par système d'accrochage permet d'installer le décor rapidement sans outil. La platine se solidarise avec le candélabre à l'aide de feuillard (Réf. 01008, 01040) et d'attaches (Réf. 01009, 01041).

**COMPOSITION**

2 platines, 2 crochets ultra-rapide, 2 stabilisateurs, 2 écrous, 2 rondelles et 2 vis de serrage.



**PROTECTION**

Les parties en contact avec le candélabre peuvent être munies d'une bande caoutchouc afin de protéger le poteau (réf. 01011 voir page 249).



**KIT CHAPE SPÉCIAL CANDÉLABRE COURBÉ**

**01116 - ~~51.00 € HT~~ PRIX CHOC HT - 41.00 €**



Permet d'installer le décor en épousant la forme du candélabre courbé. La platine se solidarise avec le candélabre à l'aide de feuillard (Réf. 01008, 01040) et d'attaches (Réf. 01009, 01041).

**COMPOSITION**

2 platines, 4 stabilisateurs, 6 écrous et 2 vis de serrage.



**PROTECTION**

Les parties en contact avec le candélabre peuvent être munies d'une bande caoutchouc afin de protéger le poteau (réf. 01011 voir page 249).



**KIT FIXATION «U»**

Adaptable sur décor CHÂSSIS EN RÉSINE

**00999 - ~~29.00 € HT~~ PRIX CHOC HT - 24.00 €**

Adaptable sur décor CHÂSSIS EN ALUMINIUM

**01002 - ~~29.00 € HT~~ PRIX CHOC HT - 24.00 €**



Permet d'installer le décor rapidement par vissage. Le «U» vient pincer le châssis du décor (uniquement sur un tube carré de 25x25mm). La platine se solidarise avec le candélabre à l'aide de feuillard (Réf. 01008, 01040) et d'attaches (Réf. 01009, 01041).

**COMPOSITION**

2 platines, 2 écrous papillons et 2 vis de serrage.



**PROTECTION**

Les parties en contact avec le candélabre peuvent être munies d'une bande caoutchouc afin de protéger le poteau (réf. 01011 voir page 249).



**KIT MURAL**

**01113 - ~~55.00 € HT~~ PRIX CHOC HT - 44.00 €**



Ce kit de fixation par système d'accrochage permet d'installer le décor rapidement sans outil comme le kit ultra-rapide. Platines à visser au mur.

**COMPOSITION**

2 platines, 2 crochets ultra-rapide, 2 stabilisateurs, 2 écrous, 2 rondelles et 2 vis de serrage.



# Fixations feuillard

## BRIDAGE : AVEC CLÉ

### FEUILLARD INOX

Installation permanente. Rouleau de 30 m.  
Largeur 16 mm.

► 01008 - ~~159.00 € HT~~

**PRIX CHOC HT - 128.00 €**

### ATTACHE PC

Lot de 50 pièces.

► 01009 - ~~183.00 € HT~~

**PRIX CHOC HT - 147.00 €**

## BRIDAGE : AVEC APPAREIL DE CERCLAGE À VIS

### FEUILLARD INOX

Installation permanente. Rouleau de 50 m.  
Largeur 20 mm - Epaisseur 0.4 mm.

► 01040 - ~~153.00 € HT~~

**PRIX CHOC HT - 123.00 €**

### CHAPE INOX

Lot de 100 pièces.

► 01041 - ~~44.00 € HT~~

**PRIX CHOC HT - 36.00 €**

### APPAREIL DE CERCLAGE À VIS

La pièce.

► 01042 - ~~358.00 € HT~~

**PRIX CHOC HT - 287.00 €**

## FERMETURE À CRÉMAILLÈRE : OPTIMALE ET RAPIDE

Double embase, protection zinguée, protection caoutchouc et visserie comprise. Montage très rapide ! La pièce.

PLAGE DE SERRAGE (en mm)								
87-93	97-103	109-115	115-121	123-128	131-137	141-147	160-166	164-170
06501	06502	06503	06504	06505	06506	06507	06508	06509
<del>19 € HT</del>	<del>21 € HT</del>	<del>24 € HT</del>	<del>24 € HT</del>	<del>25 € HT</del>	<del>26 € HT</del>	<del>28 € HT</del>	<del>29 € HT</del>	<del>31 € HT</del>
<b>PRIX CHOC HT</b>								
16 €	17 €	20 €	20 €	20 €	21 €	23 €	24 €	25 €



# Accessoires de pose

## SUPPORT SPÉCIAL POTEAU BÉTON

Ce support vous permettra d'installer vos décors sur tous les poteaux béton. Il est conçu pour stabiliser et bloquer votre platine (non fournie). La platine se solidarise avec le candélabre à l'aide de feuillard (réf.01008, réf01040) et d'attaches (réf.01009, réf01041). L'unité.



01000 ~~290.00 € HT~~

**PRIX CHOC HT - 24.00 €**

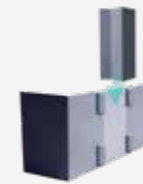

## PAIRE DE PLATINES + ANNEAU



01012 ~~26.00 € HT~~

**PRIX CHOC HT - 21.00 €**

## PAIRE DE CROCHETS GYMNASSE



01013 ~~28.00 € HT~~

**PRIX CHOC HT - 23.00 €**

## TENDEUR CROCHET/CROCHET



01014 ~~9.00 € HT~~

**PRIX CHOC HT - 7.50 €**

## ÉTRIERS DE SUSPENSION

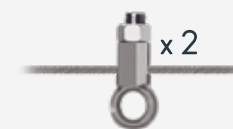

Pour câble 4 mm

01027 ~~10.00 € HT~~

Pour câble 6 mm

01028 ~~10.00 € HT~~

**PRIX CHOC HT - 8.00 €**

## COSSE COEUR INOX



Pour câble 4 et 6 mm

01015 ~~11.00 € HT~~

**PRIX CHOC HT - 9.00 €**

## SERRE CÂBLE INOX



Pour câble 4 et 6 mm

01016 ~~10.00 € HT~~

**PRIX CHOC HT - 8.00 €**

## CÂBLE GAINÉ P.V.C.

Longueur 100 mètres.

Câble 4 mm

01017 ~~155.00 € HT~~

**PRIX CHOC HT - 124.00 €**

Câble 6 mm

01018 ~~208.00 € HT~~

**PRIX CHOC HT - 167.00 €**



## BANDE DE PROTECTION FEUILLARD

Longueur 10 m - Largeur 20 mm.



01035 ~~139.00 € HT~~

**PRIX CHOC HT - 112.00 €**

## PAIRE DE BANDES CAOUTCHOUC

S'emboîte sur vos platines pour protéger vos candélabres.

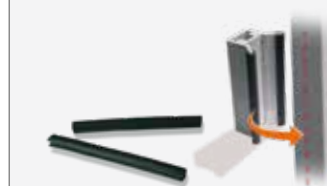

01011 ~~6.50 € HT~~

**PRIX CHOC HT - 5.50 €**

# Fixations traversées de rues

# Accessoires de pose

CHOISISSEZ VOTRE KIT DE FIXATION COMPLET EN FONCTION DE LA SITUATION DE VOTRE SITE ET DE VOS CONTRAINTES TECHNIQUES.

## POUR CÂBLE ACIER GAINÉ P.V.C.

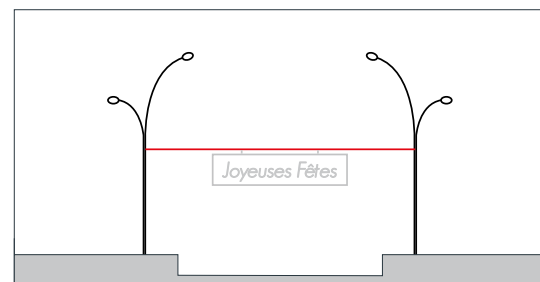

### KIT CANDÉLABRE / CANDÉLABRE

Composé de 2 platines anneau, 2 tendeurs, 2 cosses-coeurs et 6 serre-câbles.

- ▶ **01021** - Pour câble 4 mm - ~~57.00 € HT~~ **PRIX CHOC HT - 46.00 €**
- ▶ **01022** - Pour câble 6 mm - ~~57.00 € HT~~ **PRIX CHOC HT - 46.00 €**

CÂBLE NON COMPRIS  
VOIR PAGE 249.

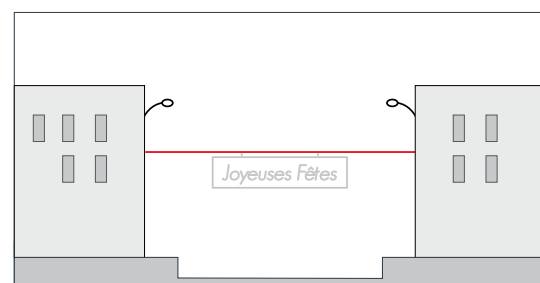

### KIT MUR / MUR

Composé de 2 crochets gymnase, 2 tendeurs, 2 cosses-coeurs et 6 serre-câbles.

- ▶ **01023** - Pour câble 4 mm - ~~57.00 € HT~~ **PRIX CHOC HT - 46.00 €**
- ▶ **01024** - Pour câble 6 mm - ~~57.00 € HT~~ **PRIX CHOC HT - 46.00 €**

CÂBLE NON COMPRIS  
VOIR PAGE 249.

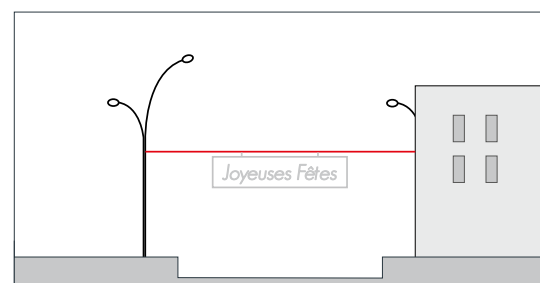

### KIT CANDÉLABRE / MUR

Composé d' 1 crochet gymnase, 1 platine anneau, 2 tendeurs, 2 cosses-coeurs et 6 serre-câbles.

- ▶ **01025** - Pour câble 4 mm - ~~57.00 € HT~~ **PRIX CHOC HT - 46.00 €**
- ▶ **01026** - Pour câble 6 mm - ~~57.00 € HT~~ **PRIX CHOC HT - 46.00 €**

CÂBLE NON COMPRIS  
VOIR PAGE 249.

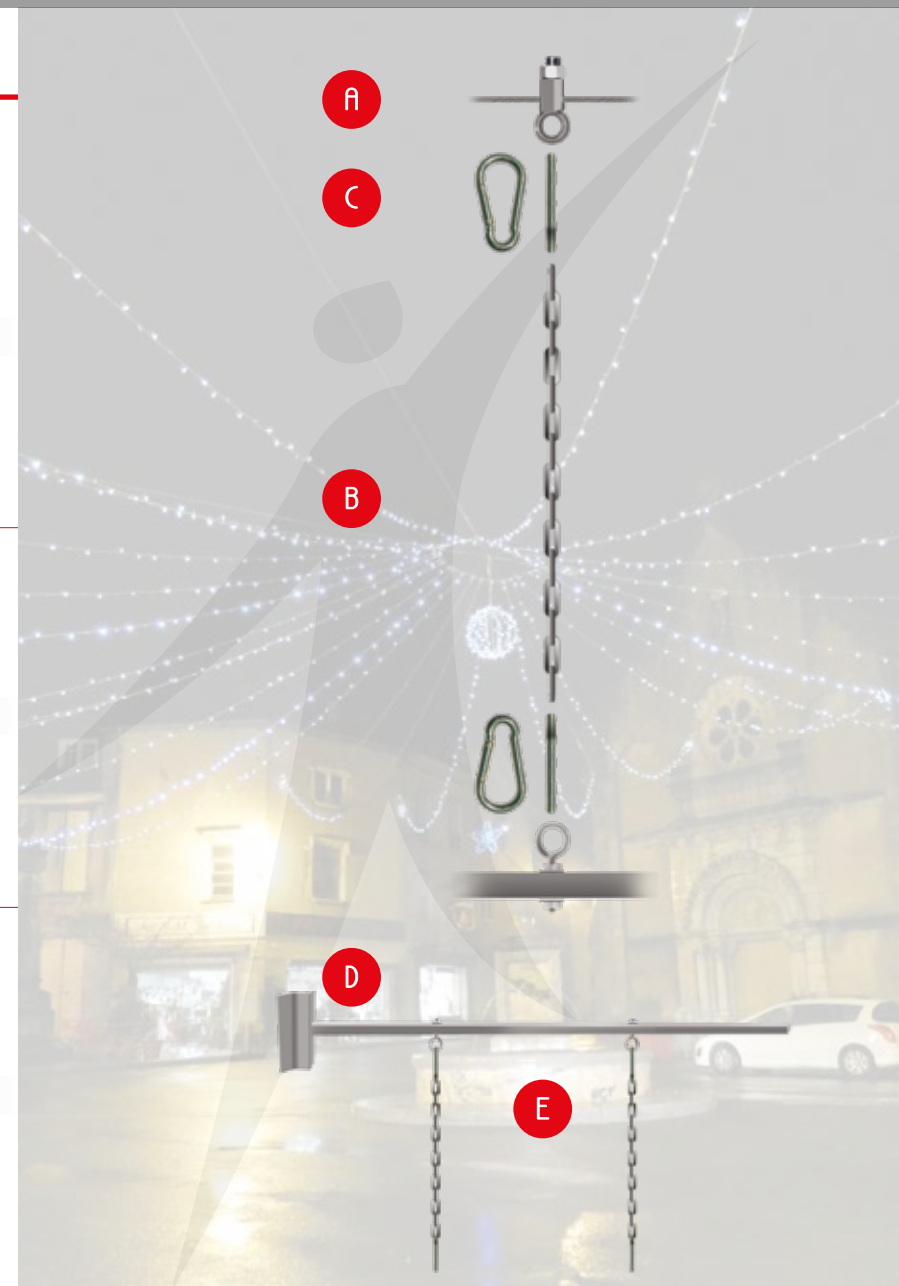

### KIT SUSPENSION DÉCOR

Composé de 2 étriers de suspension 4mm, 4 mousquetons «Alpin» et 2 mètres de chaîne à maillons soudés.

- ▶ **01019** - Pour câble 4 mm - ~~36.00 € HT~~ **PRIX CHOC HT - 29.00 €**
- ▶ **01020** - Pour câble 6 mm - ~~36.00 € HT~~ **PRIX CHOC HT - 29.00 €**

A

### ÉTRIERS DE SUSPENSION

Lot de 2.

- ▶ **01027** - Pour câble 4 mm - ~~10.00 € HT~~ **PRIX CHOC HT - 8.00 €**
- ▶ **01028** - Pour câble 6 mm - ~~10.00 € HT~~ **PRIX CHOC HT - 8.00 €**

B

### CHAÎNE À MAILLONS SOUDÉS EN INOX

Le mètre.

- ▶ **01031** - ~~10.50 € HT~~ **PRIX CHOC HT - 8.00 €**

C

### MOUSQUETONS «ALPIN» EN INOX

Lot de 10, longueur 60 mm.

- ▶ **01030** - ~~19.00 € HT~~ **PRIX CHOC HT - 15.50 €**

D

### POTENCE ALUMINIUM

Longueur 1.50 m.

- ▶ **01005** - ~~49.00 € HT~~ **PRIX CHOC HT - 39.50 €**

E

### KIT SPÉCIAL DE SUSPENSION DÉCOR

2 suspensions : Accrochage pour décor sous potence composé de : 4 pitons à oeil, 4 mousquetons «Alpin», 2 mètres de chaîne à maillons soudés.

- ▶ **01006** - ~~20.00 € HT~~ **PRIX CHOC HT - 16.00 €**



# Chaîne de connecteurs pour réaliser un plafond

COMPOSEZ DES PLAFONDS DANS VOS RUES OU DES RIDEAUX SUR VOS FAÇADES EN FONCTION DE LA SITUATION DE VOTRE SITE.

COMPATIBLE AVEC NOS GUIRLANDES LED 230V UNIQUEMENT.

## CHAÎNE DE 6 CONNECTEURS

Câble H05RNF. Espacement entre 2 connecteurs : 160 mm.  
Prévoir un câble d'alimentation réf. 01305 ou 01305CB équipé d'un redresseur.

- ▶ Largeur 100 cm - ● Caoutchouc noir - **01293** - **33.00 € HT**
- ▶ Largeur 100 cm - ○ Caoutchouc blanc - **01293CB** - **33.00 € HT**



## CHAÎNE DE 12 CONNECTEURS

Câble H05RNF. Espacement entre 2 connecteurs : 160 mm.  
Prévoir un câble d'alimentation réf. 01305 ou 01305CB équipé d'un redresseur.

- ▶ Largeur 200 cm - ● Caoutchouc noir - **01291** - **66.00 € HT**
- ▶ Largeur 200 cm - ○ Caoutchouc blanc - **01291CB** - **66.00 € HT**



## CAPUCHONS DE SÉCURITÉ

Lot de 5.

- ▶ ● Caoutchouc noir - **01234** - **3.00 € HT**
- ▶ ○ Caoutchouc blanc - **01234CB** - **3.00 € HT**

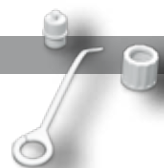

## CÂBLE D'ALIMENTATION POUR GUIRLANDE

1 fiche 230V mâle  
+ 1 redresseur  
+ 1 connecteur femelle.



- ▶ Longueur 160 cm - ○ Caoutchouc blanc - **01305CB** - **13.50 € HT**
- ▶ Longueur 160 cm - ● Caoutchouc noir - **01305** - **13.50 € HT**

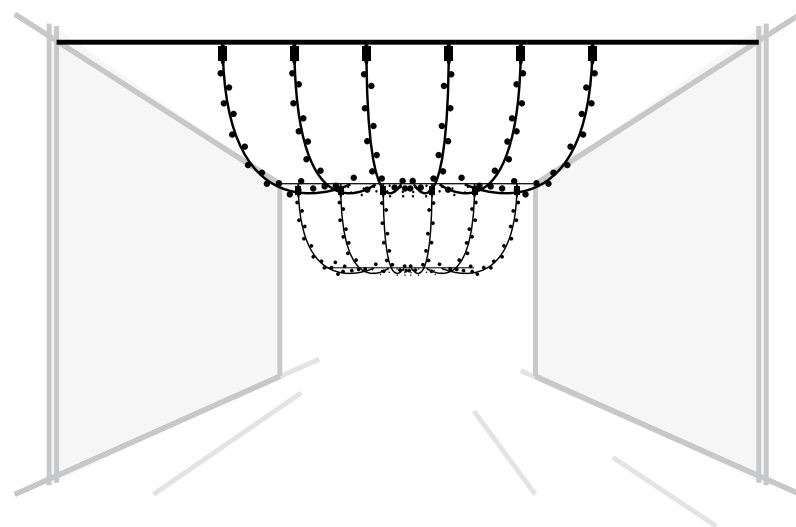

# Connectique 3 broches pour décors



Légende : 3M connecteur mâle 3 broches / 3F connecteur femelle 3 broches / 2F connecteur femelle 2 broches.

## BRANCHEMENT DE NOS ILLUMINATIONS

	<b>01397-2020</b>	<b>15.60 € HT</b>
<b>BOITIER ARAIGNÉE IP68</b> 1 connecteur mâle 3 broches + 3 connecteurs femelle 2 broches.		

	<b>01664</b>	<b>6.60 € HT</b>
<b>REDRESSEUR</b> 1 connecteur mâle 3 broches + 1 connecteur femelle 3 broches.		

	160 cm	<b>01650</b>	<b>6.50 € HT</b>
	300 cm	<b>01651</b>	<b>8.45 € HT</b>
<b>CÂBLE D'ALIMENTATION</b> Fiche prise (2P+T) + 1 connecteur mâle 3 broches.			

	100 cm	<b>01654</b>	<b>5.10 € HT</b>
	200 cm	<b>01655</b>	<b>6.90 € HT</b>
	300 cm	<b>01656</b>	<b>9.50 € HT</b>
	400 cm	<b>01657</b>	<b>12.80 € HT</b>
	500 cm	<b>01658</b>	<b>14.70 € HT</b>
<b>RALLONGE</b> 1 connecteur mâle 3 broches + 1 connecteur femelle 3 broches.			

**CÂBLE D'ALIMENTATION**

**REDRESSEUR**

**BOITIER ARAIGNÉE**

Notre boîtier araignée remplace la boîte de dérivation, il permet :

- d'être IP68,
- de limiter les pannes,
- d'être relié à la terre avec une connectique 3 broches,
- un faible encombrement offrant un meilleur stockage afin d'éviter tout arrachement lors de la manipulation des décors. (sur rack par exemple, voir page 243).

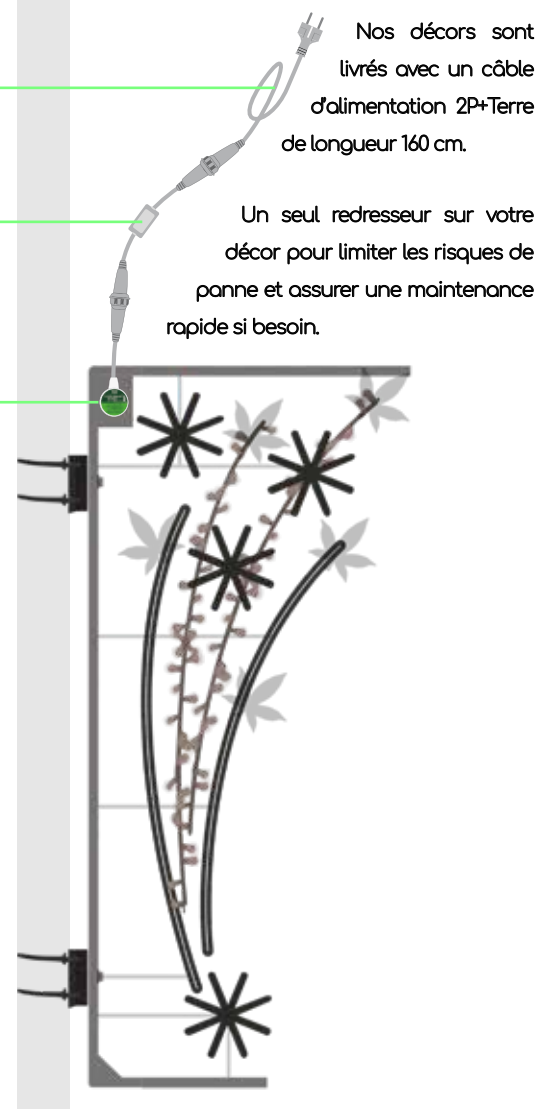

Nos décors sont livrés avec un câble d'alimentation 2P+Terre de longueur 160 cm.

Un seul redresseur sur votre décor pour limiter les risques de panne et assurer une maintenance rapide si besoin.

# Connectique 3 broches pour décors

Légende : 3M connecteur mâle 3 broches / 3F connecteur femelle 3 broches / 2F connecteur femelle 2 broches.

## BRANCHEMENT DE NOS ILLUMINATIONS

	<b>01316</b>	<b>5.30 € HT</b>
<b>ADAPTATEUR</b> 1 connecteur mâle 3 broches + 1 connecteurs femelle 2 broches.		

	<b>01317</b>	<b>5.30 € HT</b>
<b>ADAPTATEUR</b> 1 connecteur mâle 2 broches + 1 connecteurs femelle 3 broches.		

	<b>01662</b>	<b>10.50 € HT</b>
<b>CONNECTEUR T : 2 SORTIES</b> 1 connecteur mâle 3 broches + 2 connecteurs femelle 3 broches.		



	<b>01663</b>	<b>10.50 € HT</b>
<b>CONNECTEUR Y : 2 SORTIES</b> 1 connecteur mâle 3 broches + 2 connecteurs femelle 3 broches.		

	<b>01668</b>	<b>8.50 € HT</b>
<b>CONNECTEUR Y : 2 SORTIES</b> 1 connecteur mâle 3 broches + 2 connecteurs femelle 3 broches.		

	<b>01667</b>	<b>12.60 € HT</b>
<b>CONNECTEUR Y : 3 SORTIES</b> 1 connecteur mâle 3 broches + 3 connecteurs femelle 3 broches.		

CONNECTIQUE PERMETTANT LE BRANCHEMENT DES ILLUMINATIONS.

NORMES : IP68 - IK08 - Classe 2  ou Classe 1.

## CONNECTIQUE SOURIAU FEMELLE POUR MÂT :

Prise SOURIAU à fixer sur le mât  
+ 7 mètres de câble (caoutchouc noir) fils nus.

- ▶ 2 broches + Longueur 700 cm - **01398** - **188.00 € HT**
- ▶ 3 broches + Longueur 700 cm - **01399** - **192.00 € HT**



## ALIMENTATION DÉCOR AVEC FICHE SOURIAU MÂLE :

Prise SOURIAU  
+ 250 mètres de câble (caoutchouc noir) fils nus.

- ▶ 2 broches + Longueur 250 cm - **01358** - **94.00 € HT**
- ▶ 3 broches + Longueur 250 cm - **01359** - **96.00 € HT**



## ALIMENTATION SOURIAU MÂLE POUR DÉCORS DECOLUM :

Prise SOURIAU + connecteur femelle 3 broches  
+ 250 mètres de câble (caoutchouc noir).

- ▶ 2 broches + Longueur 250 cm - **01374** - **99.00 € HT**
- ▶ 3 broches + Longueur 250 cm - **01375** - **102.00 € HT**



## FORÊT ÉTAGÉ

Perçage avec précision, revêtement titane.  
Trous de 5 à 35 mm.

- ▶ **01415** - **49.00 € HT**



## KIT DE CONNEXION (SI VOUS POSSÉDEZ DÉJÀ VOTRE CÂBLE D'ALIMENTATION SOURIAU) :

Boîte étanche + connecteur femelle 3 broches  
Borne rapide de raccordement WAGO 3 entrées.

- ▶ **01318** - **12.30 € HT**



## ÉQUIPÉ VOTRE POTEAU D'UNE CONNECTIQUE FEMELLE :



Percer un trou sur votre poteau à l'aide du forêt étagé réf. **01415**.

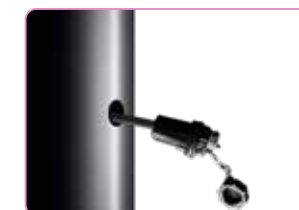

Fixer la connectique réf. **01398** ou réf. **01399**.



À l'aide d'une bouterolle, insérer l'alimentation.



Serrer le tout via la vis de maintien de la chaînette.



Dévisser le câble d'alimentation fourni avec le décor.

## ALIMENTATION SOURIAU MÂLE POUR DÉCORS :

Réf. **01374** ou **01375**. Relier la fiche 3 broches femelle au décor.



Relier la fiche SOURIAU mâle à la fiche femelle de votre mât.

## ALIMENTATION DÉCOR AVEC FICHE SOURIAU MÂLE :

Si vous possédez déjà votre câble d'alimentation SOURIAU, Réf. **01358** ou **01359** à raccorder au kit de connexion réf. **01318**. Puis relier la fiche 3 broches femelle au décor.



CONNECTIQUE PERMETTANT LE BRANCHEMENT DES ILLUMINATIONS.

NORMES : IP67 - EN 61984 - UL E95522.

## CONNECTIQUE FESTILUM FEMELLE POUR MÂT :

Prise FESTILUM à fixer sur le mât  
+ 7 mètres de câble (caoutchouc noir) fils nus.

▶ 4 broches + Longueur 700 cm - **01400** - **118.00 € HT**



## ALIMENTATION DÉCOR AVEC FICHE FESTILUM MÂLE :

Prise FESTILUM  
+ 250 mètres de câble (caoutchouc noir) fils nus.

▶ 4 broches + Longueur 250 cm - **01379** - **86.00 € HT**



## ALIMENTATION FESTILUM MÂLE POUR DÉCORS DECOLUM :

Prise FESTILUM + connecteur femelle 3 broches  
+ 250 mètres de câble (caoutchouc noir).

▶ 4 broches + Longueur 250 cm - **01413** - **95.00 € HT**



## FORÊT ÉTAGÉ

Perçage avec précision, revêtement titane.  
Trous de 5 à 35 mm.

▶ **01415** - **49.00 € HT**



## KIT DE CONNEXION (SI VOUS POSSÉDEZ DÉJÀ VOTRE CÂBLE D'ALIMENTATION FESTILUM) :

Boîte étanche + connecteur femelle 3 broches  
Borne rapide de raccordement WAGO 3 entrées.

▶ **01318** - **12.30 € HT**



## ÉQUIPÉ VOTRE POTEAU D'UNE CONNECTIQUE FEMELLE :



Percer un trou sur votre poteau à l'aide du forêt étagé réf. **01415**.



Fixer la connectique réf. **01400**.

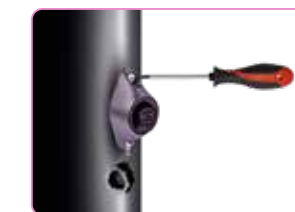

Serrer le tout via la vis de maintien de la chaînette.



## ALIMENTATION FESTILUM MÂLE POUR DÉCORS :

Réf. **01413**. Relier la fiche 3 broches femelle au décor.



## ALIMENTATION DÉCOR AVEC FICHE FESTILUM MÂLE :

Si vous possédez déjà votre câble d'alimentation FESTILUM, Réf. **01379** à raccorder au kit de connexion réf. **01318**. Puis relier la fiche 3 broches femelle au décor.



Dévisser le câble d'alimentation fourni avec le décor.



Relier la fiche FESTILUM mâle à la fiche femelle de votre mât.



# Connectique 2 broches pour consommables

# Connectique 2 broches pour consommables



## CÂBLE D'ALIMENTATION

1 fiche 230V mâle  
+ 3 fils nus.



- ▶ Longueur 500 cm - ● Caoutchouc noir - **01303** - **14.20 € HT**
- ▶ Longueur 700 cm - ● Caoutchouc noir - **01304** - **22.60 € HT**

## CÂBLE D'ALIMENTATION POUR GUIRLANDE

1 fiche 230V mâle  
+ 1 redresseur  
+ 1 connecteur femelle.



- ▶ Longueur 160 cm - ○ Caoutchouc blanc - **01305CB** - **13.50 € HT**
- ▶ Longueur 160 cm - ● Caoutchouc noir - **01305** - **13.50 € HT**

## CÂBLE D'ALIMENTATION POUR GUIRLANDE

1 fiche 230V mâle  
+ 1 connecteur femelle.



- ▶ Longueur 160 cm - ○ Caoutchouc blanc - **01309CB** - **12.00 € HT**
- ▶ Longueur 160 cm - ● Caoutchouc noir - **01309** - **12.00 € HT**

## CÂBLE D'ALIMENTATION POUR CORDON

1 fiche 230V mâle  
+ 1 redresseur  
+ 1 sortie cordon LED.



- ▶ Longueur 160 cm - ○ Caoutchouc blanc - **81212CB** - **8.60 € HT**
- ▶ Longueur 160 cm - ● Caoutchouc noir - **81212** - **8.60 € HT**

## CÂBLE D'ALIMENTATION POUR CORDON

1 fiche 230V mâle  
+ 1 redresseur amovible  
+ 1 sortie cordon LED.



- ▶ Longueur 200 cm - ○ Caoutchouc blanc - **81213** - **14.20 € HT**

## CÂBLE D'ALIMENTATION POUR CORDON

Fils nus  
+ 1 redresseur  
+ 1 sortie cordon LED.



- ▶ Longueur 160 cm - ○ Caoutchouc blanc - **81212SPT** - **6.00 € HT**

## CÂBLE D'ALIMENTATION POUR CORDON

Fils nus  
+ 1 redresseur amovible  
+ 1 sortie cordon LED.



- ▶ Longueur 180 cm - ○ Caoutchouc blanc - **01390** - **12.70 € HT**

## RALLONGE GUIRLANDE LED

1 connecteur mâle  
+ 1 connecteur femelle.



- ▶ Longueur 20 cm - ● Caoutchouc noir - **01243** - **4.50 € HT**
- ▶ Longueur 20 cm - ○ Caoutchouc blanc - **01424** - **4.50 € HT**
- ▶ Longueur 50 cm - ○ Caoutchouc blanc - **01425** - **6.00 € HT**
- ▶ Longueur 100 cm - ○ Caoutchouc blanc - **01426** - **7.50 € HT**
- ▶ Longueur 200 cm - ● Caoutchouc noir - **01233** - **10.60 € HT**
- ▶ Longueur 200 cm - ○ Caoutchouc blanc - **01233CB** - **10.60 € HT**
- ▶ Longueur 250 cm - ○ Caoutchouc blanc - **01427** - **11.45 € HT**
- ▶ Longueur 400 cm - ○ Caoutchouc blanc - **01428** - **12.60 € HT**
- ▶ Longueur 400 cm - ● Caoutchouc noir - **01242** - **12.60 € HT**



## FICHE FEMELLE

1 fiche 230V femelle  
+ 1 capuchon d'étanchéité  
+ 3 fils nus.



- ▶ Longueur 50 cm - ○ Caoutchouc blanc - **01310CB** - **9.50 € HT**
- ▶ Longueur 50 cm - ● Caoutchouc noir - **01310** - **9.50 € HT**

## RALLONGE CORDON LUMINEUX LED

2 sorties cordon LED  
+ 2 connecteurs Rond/Pointe  
+ gaine thermo.



- ▶ Longueur 20 cm - ● Caoutchouc noir - **01320** - **5.00 € HT**
- ▶ Longueur 20 cm - ○ Caoutchouc blanc - **01320CB** - **5.00 € HT**
- ▶ Longueur 50 cm - ● Caoutchouc noir - **01321** - **6.00 € HT**
- ▶ Longueur 50 cm - ○ Caoutchouc blanc - **01321CB** - **6.00 € HT**
- ▶ Longueur 100 cm - ● Caoutchouc noir - **01322** - **8.00 € HT**
- ▶ Longueur 100 cm - ○ Caoutchouc blanc - **01322CB** - **8.00 € HT**

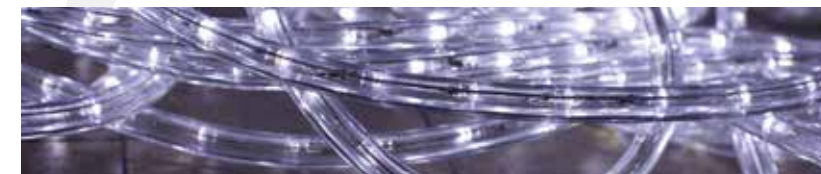

## CONNECTEUR FEMELLE

1 connecteur femelle  
+ 2 fils nus.



- ▶ Longueur 160 cm - ○ Caoutchouc blanc - **01309CBSP** - **9.00 € HT**

## REDRESSEUR

1 connecteur mâle  
+ 1 redresseur  
+ 1 connecteur femelle.



- ▶ Longueur 20 cm - ○ Caoutchouc blanc - **01421** - **5.00 € HT**
- ▶ Longueur 45 cm - ○ Caoutchouc blanc - **01394** - **6.50 € HT**
- ▶ Longueur 50 cm - ○ Caoutchouc blanc - **01422** - **6.50 € HT**
- ▶ Longueur 100 cm - ○ Caoutchouc blanc - **01423** - **8.00 € HT**

# Connectique 2 broches pour consommables

# Connectique 2 broches pour consommables



## CONNECTEUR T

1 connecteur mâle  
+ 1 connecteur femelle  
+ 1 douille B22 femelle.

- ▶ Longueur 20 cm - ● Caoutchouc noir - **01360** - **13.00 € HT**
- ▶ Longueur 20 cm - ○ Caoutchouc blanc - **01360CB** - **13.00 € HT**



## CONNECTEUR B22

1 douille B22 mâle  
+ 1 connecteur femelle.

- ▶ Longueur 15 cm - ○ Caoutchouc blanc - **01326CB** - **11.50 € HT**



## CONNECTEUR T

1 connecteur mâle  
+ 2 connecteurs femelle.

- ▶ Longueur 20 cm - ● Caoutchouc noir - **01420CN** - **9.00 € HT**
- ▶ Longueur 20 cm - ○ Caoutchouc blanc - **01420** - **9.00 € HT**



## CONNECTEUR Y

1 connecteur mâle  
+ 2 connecteurs femelle.

- ▶ Longueur 30 cm - ● Caoutchouc noir - **01402** - **7.50 € HT**
- ▶ Longueur 30 cm - ○ Caoutchouc blanc - **01402CB** - **7.50 € HT**



## CONNECTEUR B22

1 douille B22 mâle  
+ 1 redresseur  
+ 1 connecteur femelle.

- ▶ Longueur 15 cm - ○ Caoutchouc blanc - **01330** - **11.50 € HT**
- ▶ Longueur 110 cm - ○ Caoutchouc blanc - **01335** - **15.00 € HT**



## CONNECTEUR B22

1 douille B22 mâle  
+ 1 sortie cordon LED.

- ▶ Longueur 15 cm - ○ Caoutchouc blanc - **01323** - **5.00 € HT**
- ▶ Longueur 100 cm - ○ Caoutchouc blanc - **01337** - **8.00 € HT**



## CONNECTEUR Y

1 connecteur mâle  
+ 3 connecteurs femelle.

- ▶ Longueur 30 cm - ● Caoutchouc noir - **01403** - **7.50 € HT**
- ▶ Longueur 30 cm - ○ Caoutchouc blanc - **01403CB** - **7.50 € HT**



## CONNECTEUR Y

2 connecteurs femelle  
+ 2 fils nus.

- ▶ Longueur 25 cm - ○ Caoutchouc blanc - **01401** - **7.50 € HT**



## CONNECTEUR B22

1 douille B22 mâle  
+ 1 douille B22 femelle.

- ▶ Longueur 40 cm - ● Caoutchouc noir - **01328** - **12.00 € HT**
- ▶ Longueur 80 cm - ● Caoutchouc noir - **01329** - **15.00 € HT**



## CONNECTEUR B22

1 connecteur mâle  
+ 1 douille B22 femelle.

- ▶ Longueur 20 cm - ○ Caoutchouc blanc - **01340** - **7.50 € HT**



## CONNECTEUR Y

2 connecteurs mâle  
+ 1 connecteur femelle + bouchon.

- ▶ Longueur 30 cm - ○ Caoutchouc blanc - **01406** - **7.50 € HT**

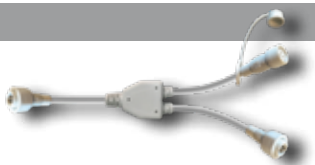

## CONNECTEUR Y

2 connecteurs mâle  
+ 2 connecteurs femelle + bouchons.

- ▶ Longueur 30 cm - ○ Caoutchouc blanc - **01407** - **7.50 € HT**

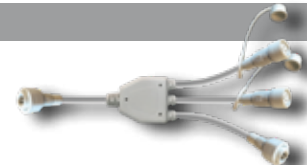

## BOITIER DE RACCORDEMENT

1 fiche 230V mâle  
+ 4 connecteurs femelle.

- ▶ ● Caoutchouc noir - **01367** - **82.00 € HT**

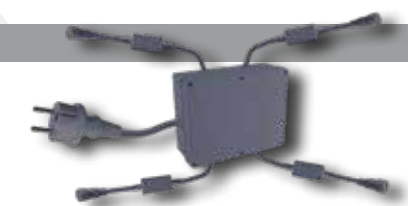

## BOITIER DE RACCORDEMENT

1 fiche 230V mâle  
+ 4 fiches 230V femelle  
+ 4 capuchons d'étanchéité.

- ▶ ● Caoutchouc noir - **01365** - **82.00 € HT**

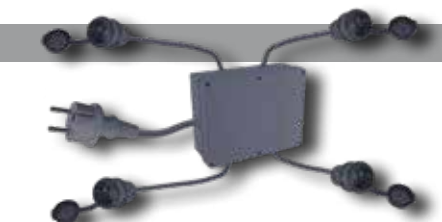

# Rack de stockage

- ↑ Hauteur : 150 cm
- Largeur : 118 cm
- ↗ Profondeur : 203 cm
- ▮ 4 poteaux amovibles
- Coloris Gris : RAL7036

## PERMET DE STOCKER VOS DÉCORS

Un stockage simple et rapide, préservez vos illuminations dans un espace optimisé.

Possibilité d'empiler les racks.

► 01110 - [NOUS CONSULTER](#)



gamme  
**ÉCLAIRAGE LED**

Projecteurs GOBO, projecteurs RGB, réglettes RGB...

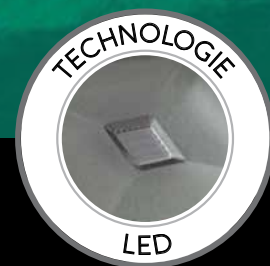

**CARACTÉRISTIQUES**

LED très haute performance, offrant une lumière intense pour une faible consommation.



**RÉDUCTION DE LA CONSOMMATION ÉNERGÉTIQUE**

La LED a permis depuis une décennie de réduire la consommation énergétique des illuminations.

- Projecteurs GOBO 268
- Projecteurs RGB LED 270
- Réglettes RGB LED 271
- Projecteurs RGB DMX LED 272



# Projecteur GOBO rotatif

230VOLTS - IP65.

## POUR ÉCLAIRER VOS BÂTIMENTS.

Projecteur extérieur IP65, équipé d'une LED haute puissance : 300 watts.

Distance Maximale de Projection : 50 mètres.  
Projection fixe ou rotative. (Si la distance de projection est de 1m, l'image de projection est de 0,3 m de diamètre).

Matériel : Aluminium - Nombre de lumens: 30 000 Lm  
Poids: 6.7 kg. - Température d'utilisation: -25°/+50°C.  
Nombre de gobo dans le projecteur en fonctionnement : 1.



## 230VOLTS - PROJECTEUR RGB LED

► 230V - 300 watts - IP65 - Dim: 400 x 250 x 300 mm - **PROJLED300** - 2320.00 € HT

Le projecteur est livré avec 4 gobos:  
étoiles / flocons / joyeuses fêtes traîneau / joyeuses fêtes personnages.



## ACCESSOIRES

► Platine pour fixation sur poteau - **MSPROJLED300** - 195.00 € HT

► GOBO personnalisé : Nous réaliserons toutes vos demandes à partir d'un dessin, du logo de votre commune etc. (la pièce) - **NOUS CONSULTER** - 120.00 € HT



Personnaliser les gobos

NOUS CONSULTER

Pour tous vos évènements



# Projecteur RGB Led

230VOLTS - IP65.

## POUR ÉCLAIRER VOS BÂTIMENTS.

Fourni avec une télécommande pour sélectionner la couleur et le programme : fixe, flash, dégradé etc.

La couleur et le programme sont mémorisés à la coupure du projecteur depuis la télécommande ou le secteur.

Matériau gris avec câble d'alimentation 1,50 m.



### 230VOLTS - PROJECTEUR RGB LED

- ▶ 230V - 20 watts - IP65 - Dim : 140 x 180 x 90 mm - **RGBP-20230 - ~~82.00~~ € HT** **PRIX CHOC HT - 66.00 €**
- ▶ 230V - 50 watts - IP65 - Dim : 282 x 232 x 120 mm - **RGBP-50230 - ~~159.00~~ € HT** **PRIX CHOC HT - 128.00 €**
- ▶ 230V - 100 watts - IP65 - Dim : 380 x 282 x 78 mm - **RGBP-100230 - ~~273.00~~ € HT** **PRIX CHOC HT - 219.00 €**

#### 20 WATTS

Placement à 5 Mètres du mur maximum

Exemple :

à 3 mètres de distance, la lumière s'étendra sur 8 mètres.

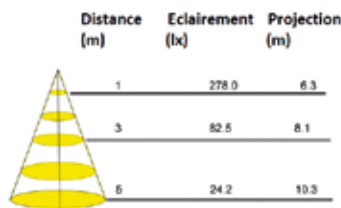

#### 50 WATTS

Placement à 5 Mètres du mur maximum

Exemple :

à 3 mètres de distance, la lumière s'étendra sur 16,5 mètres.

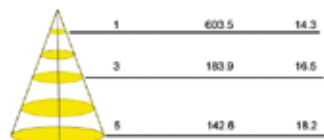

#### 100 WATTS

Placement à 5 Mètres du mur maximum

Exemple :

à 3 mètres de distance, la lumière s'étendra sur 23,5 mètres.

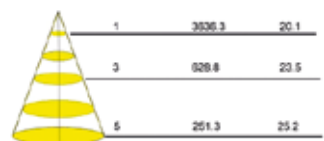

# Réglette RGB Led

230VOLTS - IP65.

## POUR ÉCLAIRER VOS BÂTIMENTS.

Fourni avec une télécommande pour sélectionner la couleur et le programme : fixe, flash, dégradé etc.

La couleur et le programme sont mémorisés à la coupure de la réglette depuis la télécommande ou le secteur.

Matériau gris avec câble d'alimentation 1,50 m.



### 230VOLTS - RÉGLETTE RGB LED

- ▶ 230V - 18 watts - IP65 - Dim : 500 x 60 x 35 mm - **RGBR-18500 - ~~129.00~~ € HT** **PRIX CHOC HT - 104.00 €**
- ▶ 230V - 36 watts - IP65 - Dim : 1000 x 60 x 35 mm - **RGBR-361000 - ~~258.00~~ € HT** **PRIX CHOC HT - 207.00 €**

### CONSEILS D'UTILISATION

#### 18 WATTS & 36 WATTS

Placement sous une fenêtre : la lumière s'étendra sur toute la fenêtre.

Angle d'émission 15 degrés.

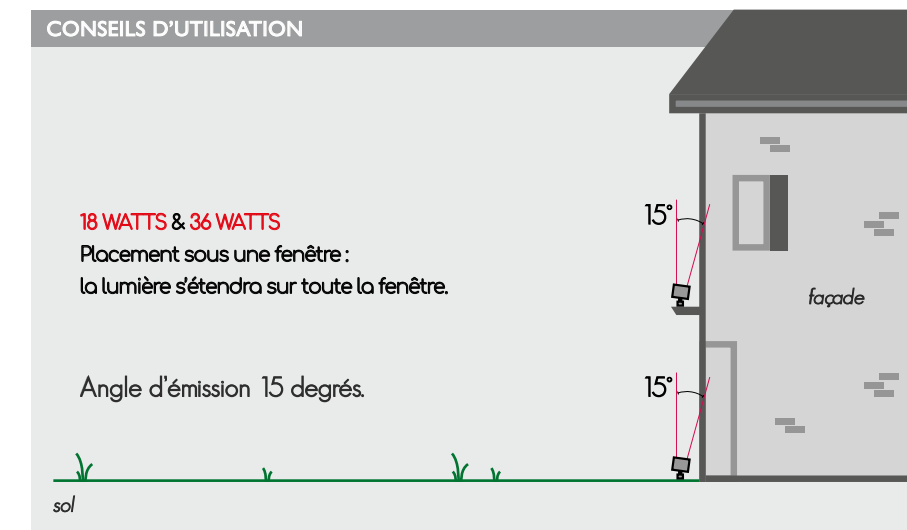

# Projecteur RGB DMX Led

230VOLTS - IP65.

POUR ÉCLAIRER VOS BÂTIMENTS.

Projecteur LED RGB IP65 avec DMX intégré offrant une variation de couleurs (plus de 16 millions).  
Angle diffusion LED : 45°.  
Tension d'alimentation 100-230V 50/60Hz.  
Fourni avec 1 bouchon signal femelle, 1 bouchon signal mâle, 1 bouchon puissance mâle, câble d'alimentation (1,50 m).



## 230VOLTS - PROJECTEUR RGB DMX LED

- ▶ 230V - 108 watts - IP65 - Dim : 265 x 265 x 295 mm - ~~DG36X3-45° - 477.00 € HT~~ **PRIX CHOC HT - 429.00 €**
- ▶ 230V - 162 watts - IP65 - Dim : 265 x 265 x 295 mm - ~~DG54X3-45° - 668.00 € HT~~ **PRIX CHOC HT - 599.00 €**

## ACCESSOIRES

- ▶ Câble de puissance 3 m - **DGPUissance3** - 19.00 € HT
- ▶ Câble de puissance 5 m - **DGPUissance5** - 33.00 € HT
- ▶ Câble de puissance 10 m - **DGPUissance10** - 69.00 € HT
- ▶ Câble de signal 3 m - **DGSIGNAL3** - 19.00 € HT
- ▶ Câble de signal 5 m - **DGSIGNAL5** - 33.00 € HT
- ▶ Câble de signal 10 m - **DGSIGNAL10** - 69.00 € HT
- ▶ Bouchon puissance mâle - **DGPUissanceM** - 4.20 € HT
- ▶ Bouchon signal mâle - **DGSIGNALM** - 3.50 € HT
- ▶ Bouchon signal femelle - **DGSIGNALF** - 3.50 € HT

## CONSEILS D'UTILISATION

Projecteur(s) à positionner en retrait de la façade.

Angle d'émission 45 degrés.

Possibilité de les brancher en série.



gamme

# DÉCORATION D'INTÉRIEUR

Noeud, boule, jabot, sapin, rideau...



## CARACTÉRISTIQUES

Avec diffuseur très haute luminosité, LED 360°,  
câble P.V.C. prolongeable selon le produit.  
Intérieur uniquement.



## RÉDUCTION DE LA CONSOMMATION ÉNERGÉTIQUE

La LED a permis depuis une décennie de réduire la consommation énergétique des illuminations. Auparavant, une guirlande de 20 m consommait 90 watts tandis qu'aujourd'hui la technologie LED permet d'être en dessous de 10 watts.

# Noeuds, étoiles, boules

## NOEUDS P.V.C. BLEU SAPHIR



avec attache.

- ▶ Haut 35 cm - **12006** - **4.10 € HT**
- ▶ Haut 50 cm - **12042** - **5.20 € HT**
- ▶ Haut 75 cm - **12047** - **7.20 € HT**

## NOEUDS P.V.C. OR



avec attache.

- ▶ Haut 35 cm - **12004** - **4.10 € HT**
- ▶ Haut 50 cm - **12040** - **5.20 € HT**
- ▶ Haut 75 cm - **12045** - **7.20 € HT**

## NOEUDS P.V.C. ROUGE



avec attache.

- ▶ Haut 35 cm - **12005** - **4.10 € HT**
- ▶ Haut 50 cm - **12041** - **5.20 € HT**
- ▶ Haut 75 cm - **12046** - **7.20 € HT**

## NOEUDS P.V.C. TISSU ROUGE



- ▶ Haut 20 cm - **13094** - **4.00 € HT**

## NOEUDS P.V.C. TISSU ROUGE / OR



- ▶ Haut 20 cm - **13093** - **5.20 € HT**

## NOEUDS P.V.C. VELOURS ROUGE



- ▶ Haut 15 cm - **90024** - **4.90 € HT**

## ÉTOILE 3D PAILLETÉE ROUGE



- ▶ Ø. 50 cm - **14103G** - **29.00 € HT**

## BOULE 3D PAILLETÉE



Diamètre Couleur	Ø 15 cm	Ø 20 cm	Ø 25 cm	Ø 40 cm
OR	<b>13059G</b>	<b>12050G</b>	<b>12055G</b>	<b>12060G</b>
ARGENT	<b>12500G</b>	<b>12053G</b>	<b>12058G</b>	<b>12063G</b>
BLEU SAPHIR	<b>13061G</b>	<b>12052G</b>	<b>12057G</b>	<b>12062G</b>
ROUGE	<b>13058G</b>	<b>12051G</b>	<b>12056G</b>	<b>12061G</b>
VERT	<b>13063G</b>	<b>12054G</b>	<b>12059G</b>	<b>12064G</b>
Prix HT (l'unité)	<b>9 € HT</b>	<b>12 € HT</b>	<b>16.10 € HT</b>	<b>45 € HT</b>

# Branchages et jabots

## GUIRLANDES BRANCHES

VERT / POINTES OR VERT / OR / ROUGE



VERT

GUIRLANDES	LONG. 280 cm - ÉPAISS. 25 cm	LONG. 280 cm - ÉPAISS. 35 cm
VERT	<b>10251</b> <b>92.00 € HT</b>	<b>10351</b> <b>100.00 € HT</b>
VERT SAPIN AVEC POINTES OR	<b>10252</b> <b>92.00 € HT</b>	<b>10352</b> <b>100.00 € HT</b>
VERT SAPIN / OR / ROUGE	<b>10253</b> <b>96.00 € HT</b>	<b>10353</b> <b>102.00 € HT</b>

## JABOTS



VERT

JABOTS	LONG. 180 cm - ÉPAISS. 26 cm	LONG. 270 cm - ÉPAISS. 40 cm	LONG. 400 cm - ÉPAISS. 50 cm
BLANC	-	<b>90005-270</b> <b>96.00 € HT</b>	-
VERT	<b>80004-180</b> <b>88.00 € HT</b>	<b>90004-270</b> <b>96.00 € HT</b>	<b>90001-400</b> <b>130.00 € HT</b>
BLEUTÉ	-	<b>90002-270</b> <b>104.00 € HT</b>	-
ARGENT	-	-	<b>90008-400</b> <b>130.00 € HT</b>
ROUGE	-	-	<b>90009-400</b> <b>148.00 € HT</b>

# Vasques, sapins



VERT

## VERT POINTE GIVRÉE



### VASQUES EN SAPIN

Pour décorer sous vos fenêtres. L'unité.

- ▶ Haut. 80 cm - Ø. 200 cm - VERT - **85006-20** - **116.00 € HT**
- ▶ Haut. 60 cm - Ø. 150 cm - VERT - **85001-15** - **108.00 € HT**
- ▶ Haut. 60 cm - Ø. 150 cm - VERT POINTE GIVRÉE - **85002-15** - **108.00 € HT**

### SAPINS ARTIFICIELS

L'unité, livré avec pied.

- ▶ Haut. 150 cm - VERT - **16150** - **149.00 € HT**
- ▶ Haut. 150 cm - BLANC - **16151** - **149.00 € HT**
- ▶ Haut. 180 cm - VERT - **16180** - **172.00 € HT**
- ▶ Haut. 240 cm - VERT - **16240** - **206.00 € HT**
- ▶ Haut. 300 cm - VERT - **16300** - **392.00 € HT**



### PIEDS POUR SAPINS NATURELS

L'unité.

- ▶ Pour sapin haut. 150 cm - **18030** - **27.00 € HT**
- ▶ Pour sapin haut. 250 cm - **18031** - **42.00 € HT**



Afin d'améliorer la qualité de nos produits, nous nous réservons le droit de modifier sans préavis leurs caractéristiques techniques.

# Rideau Led 230 V / 24 V

utilisable sur façade, en traversée de rues ou pour décorer la végétation (arbres, haies...) pouvant être à la portée du public.

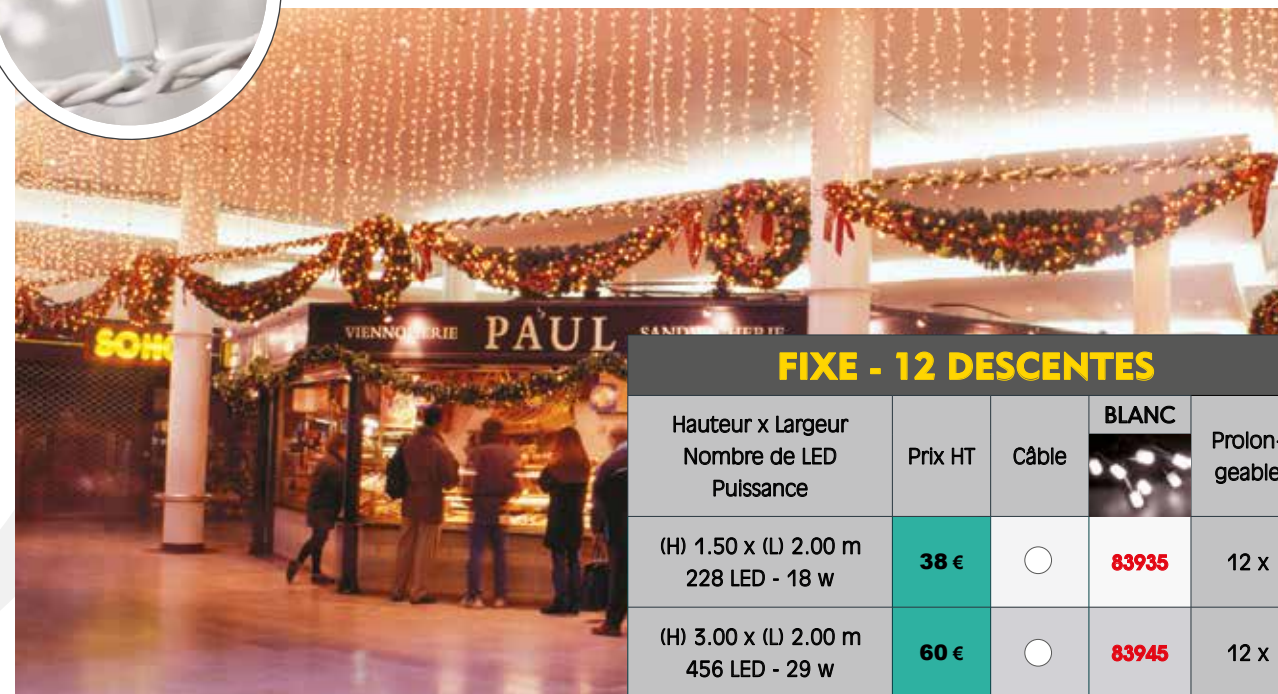

### FIXE - 12 DESCENTES

Hauteur x Largeur Nombre de LED Puissance	Prix HT	Câble	BLANC	
			Protongeable	
(H) 1.50 x (L) 2.00 m 228 LED - 18 w	<b>38 €</b>	○	<b>83935</b>	12 x
(H) 3.00 x (L) 2.00 m 456 LED - 29 w	<b>60 €</b>	○	<b>83945</b>	12 x

### FILANT - 10 DESCENTES

Hauteur x Largeur Nombre de LED Puissance	Prix HT	Câble	BLANC	JAUNE	BLEU	ROUGE	VERT	GOLD	AMBRE	Prolon-geable
(H) 1.50 x (L) 2.00 m 600 LED - 47.5 w	<b>99 €</b>	●	<b>83881</b>	-	<b>83883</b>	-	-	<b>83888</b>	<b>83889</b>	NON
(H) 3.00 x (L) 2.00 m 600 LED - 47.5 w	<b>120 €</b>	●	<b>83831</b>	<b>83832</b>	<b>83833</b>	<b>83834</b>	<b>83835</b>	<b>83838</b>	<b>83839</b>	NON
(H) 5.00 x (L) 2.00 m 600 LED - 63.5 w	<b>159 €</b>	●	<b>83841</b>	-	<b>83843</b>	-	-	<b>83848</b>	<b>83849</b>	NON
(H) 7.00 x (L) 2.00 m 720 LED - 76 w	<b>197 €</b>	●	<b>83851</b>	-	<b>83853</b>	-	-	<b>83858</b>	<b>83859</b>	NON



- 230 Volts
- Intérieur uniquement
- Très haute luminosité
- Câble P.V.C.
- Prolongeable
- Garantie 1 an





- 24 Volts
- Intérieur uniquement
- Très haute luminosité
- Câble P.V.C.
- Garantie 1 an

Afin d'améliorer la qualité de nos produits, nous nous réservons le droit de modifier sans préavis leurs caractéristiques techniques.

# Décorations neufs DISCOUNT\*

\*DANS LA LIMITE DES STOCKS DISPONIBLES.

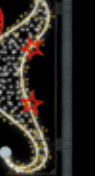

 230 Volts  
 Cordon 40LED/M  
 Faible consommation (3,2w/m)  
 Garantie 1 an  
 Extérieur  
 Avec câble d'alimentation  
 Longueur 1,60 m

<b>FS01876-40LED</b>  Océane (H) : 1.50 m (L) : 0.75 m 19 w 6 Kg <b>PRIX CHOC NET HT* 151 €</b>	<b>FS02607-40LED</b>  Mobile étoilée (H) : 1.50 m (L) : 0.45 m 25 w 6 Kg <b>PRIX CHOC NET HT* 144 €</b>	<b>FS00755-40LED</b>  Amazing (H) : 1.50 m (L) : 0.50 m 32 w 6 Kg <b>PRIX CHOC NET HT* 154 €</b>	<b>FS01920-40LED</b>  Jack (H) : 1.50 m (L) : 0.70 m 67 w 6 Kg <b>PRIX CHOC NET HT* 171 €</b>	<b>FS06631-40LED</b>  Lumio (H) : 1.45 m (L) : 1.05 m 39 w 4 Kg <b>PRIX CHOC NET HT* 142 €</b>	<b>FS02545-40LED</b>  Despina (H) : 2.00 m (L) : 0.85 m 49 w 10 Kg <b>PRIX CHOC NET HT* 229 €</b>
<b>FS01458-40LED</b>  Gorgona (sphères 2D) (H) : 2.00 m (L) : 1.10 m 49 w 10 Kg <b>PRIX CHOC NET HT* 185 €</b>	<b>FS19057-40LED</b>  Sid (H) : 2.00 m (L) : 0.90 m 26 w 7 Kg <b>PRIX CHOC NET HT* 219 €</b>	<b>FS19041-40LED</b>  Papillon (H) : 2.00 m (L) : 0.75 m 23 w 8 Kg <b>PRIX CHOC NET HT* 228 €</b>	<b>FS02572-40LED</b>  Assya (H) : 2.00 m (L) : 0.65 m 31 w 5 Kg <b>PRIX CHOC NET HT* 161 €</b>	<b>FS02123-40LED</b>  Nuit stellaire (H) : 2.00 m (L) : 0.90 m 53 w 8 Kg <b>PRIX CHOC NET HT* 86 €</b>	<b>FS02239-40LED</b>  Vague étincelante (H) : 2.00 m (L) : 0.75 m 32 w 7 Kg <b>PRIX CHOC NET HT* 211 €</b>
<b>FS02543-40LED</b>  Crazy (H) : 2.00 m (L) : 0.90 m 53 w 8 Kg <b>PRIX CHOC NET HT* 178 €</b>	<b>FS00056-40LED</b>  Élancée d'étoiles (H) : 2.05 m (L) : 1.55 m 39 w 7 Kg <b>PRIX CHOC NET HT* 142 €</b>	<b>FS83891LED</b>  Arbuste (H) : 2.20 m (L) : 0.90 m 30 w 7 Kg <b>PRIX CHOC NET HT* 221 €</b>	<b>FSMS01585-40LED</b>  Aludra (H) : 2.50 m (L) : 1.35 m 49 w 9 Kg <b>PRIX CHOC NET HT* 222 €</b>	<b>FS08789-40LED</b>  Yed (H) : 2.50 m (L) : 1.15 m 47 w 6 Kg <b>PRIX CHOC NET HT* 183 €</b>	<b>FS00651-40LED</b>  Volla (H) : 2.50 m (L) : 1.30 m 92 w 15 Kg <b>PRIX CHOC NET HT* 206 €</b>
<b>FS00758-40LED</b>  Crazy (H) : 2.50 m (L) : 1.10 m 67 w 10 Kg <b>PRIX CHOC NET HT* 206 €</b>	<b>FS06740-40LED</b>  Bill (H) : 2.50 m (L) : 1.00 m 67 w 9 Kg <b>PRIX CHOC NET HT* 208 €</b>	<b>FS19058-40LED</b>  Sid (H) : 2.50 m (L) : 1.10 m 30 w 8 Kg <b>PRIX CHOC NET HT* 209 €</b>	<b>FS06673-40LED</b>  Takls (H) : 2.50 m (L) : 0.95 m 52 w 9 Kg <b>PRIX CHOC NET HT* 198 €</b>	<b>FS00764-40LED</b>  Nice (H) : 2.50 m (L) : 1.30 m 56 w 10 Kg <b>PRIX CHOC NET HT* 198 €</b>	<b>FS01875-40LED</b>  Floriane (H) : 2.50 m (L) : 0.85 m 35 w 9 Kg <b>PRIX CHOC NET HT* 199 €</b>

Afin d'améliorer la qualité de nos produits, nous nous réservons le droit de modifier sans préavis leurs caractéristiques techniques.

# Décorations neufs DISCOUNT\*

\*DANS LA LIMITE DES STOCKS DISPONIBLES.



 230 Volts  
 Cordon 40LED/M  
 Faible consommation (3,2w/m)  
 Garantie 1 an  
 Extérieur  
 Avec câble d'alimentation  
 Longueur 1,60 m



<b>FS01877-40LED</b>  Océane (H) : 2.50 m (L) : 1.25 m 31 w 10 Kg <b>PRIX CHOC NET HT* 199 €</b>	<b>FS06722-40LED</b>  Orton (H) : 2.50 m (L) : 1.25 m 70 w 9 Kg <b>PRIX CHOC NET HT* 198 €</b>	<b>FS06715-40LED</b>  Assya (H) : 2.50 m (L) : 0.80 m 38 w 7 Kg <b>PRIX CHOC NET HT* 229 €</b>	<b>FS06681-40LED</b>  Flo (H) : 2.50 m (L) : 0.90 m 92 w 9 Kg <b>PRIX CHOC NET HT* 198 €</b>	<b>FS19042-40LED</b>  Papillon (H) : 2.50 m (L) : 0.90 m 26 w 10 Kg <b>PRIX CHOC NET HT* 197 €</b>	<b>FS00198-40LED</b>  Cristaux étoilés (H) : 2.50 m (L) : 1.30 m 65 w 12 Kg <b>PRIX CHOC NET HT* 206 €</b>
<b>FS00762-40LED</b>  Cute (H) : 2.50 m (L) : 0.90 m 89 w 10 Kg <b>PRIX CHOC NET HT* 198 €</b>	<b>FS02882-40LED</b>  Misan (H) : 2.50 m (L) : 1.00 m 52 w 5 Kg <b>PRIX CHOC NET HT* 186 €</b>	<b>FS06669-40LED</b>  Eleni (H) : 2.50 m (L) : 1.00 m 52 w 9 Kg <b>PRIX CHOC NET HT* 186 €</b>	<b>FS02072-40LED</b>  Splra (H) : 2.50 m (L) : 1.20 m 50 w 8 Kg <b>PRIX CHOC NET HT* 198 €</b>	<b>FS02643-40LED</b>  Nuit claire (H) : 2.50 m (L) : 1.10 m 66 w 9 Kg <b>PRIX CHOC NET HT* 198 €</b>	<b>FS06683-40LED</b>  Alpha (H) : 2.50 m (L) : 1.00 m 121 w 13 Kg <b>PRIX CHOC NET HT* 198 €</b>
<b>FS08780-40LED</b>  Gredi (H) : 2.50 m (L) : 0.95 m 60 w 6 Kg <b>PRIX CHOC NET HT* 198 €</b>	<b>FS01828LED</b>  Jolly (sphères 2D) (H) : 2.50 m (L) : 1.20 m 38 w 9 Kg <b>PRIX CHOC NET HT* 196 €</b>	<b>FS19045-40LED</b>  Papivol (H) : 2.50 m (L) : 0.80 m 21 w 8 Kg <b>PRIX CHOC NET HT* 189 €</b>	<b>FS02608-40LED</b>  Mobile étoilé (H) : 2.50 m (L) : 0.75 m 40 w 9 Kg <b>PRIX CHOC NET HT* 198 €</b>	<b>FS06720-40LED</b>  Randy (H) : 2.50 m (L) : 1.10 m 34 w 8 Kg <b>PRIX CHOC NET HT* 198 €</b>	<b>FS02126LED</b>  Vollou (H) : 2.50 m (L) : 1.00 m 74 w 9 Kg <b>PRIX CHOC NET HT* 206 €</b>
<b>FS06705-40LED</b>  Glycine (H) : 2.50 m (L) : 0.95 m 44 w 10 Kg <b>PRIX CHOC NET HT* 144 €</b>	<b>FS01826LED</b>  Jara (H) : 2.50 m (L) : 1.15 m 21 w 7 Kg <b>PRIX CHOC NET HT* 196 €</b>	<b>FS08768-40LED</b>  Fakt (H) : 2.50 m (L) : 1.15 m 82 w 7 Kg <b>PRIX CHOC NET HT* 195 €</b>	<b>FS00028-40LED</b>  Comète d'étoiles (H) : 2.55 m (L) : 1.10 m 152 w 10 Kg <b>PRIX CHOC NET HT* 189 €</b>	<b>FS01282-40LED</b>  Entrée étoilée (H) : 3.00 m (L) : 1.25 m 142 w 19 Kg <b>PRIX CHOC NET HT* 246 €</b>	<b>FS83814LED</b>  Arbuste (H) : 3.00 m (L) : 1.00 m 67 w 10 Kg <b>PRIX CHOC NET HT* 209 €</b>

Afin d'améliorer la qualité de nos produits, nous nous réservons le droit de modifier sans préavis leurs caractéristiques techniques.

# Décors neufs DISCOUNT\*

\*DANS LA LIMITE DES STOCKS DISPONIBLES.

 230 Volts
  Cordon 40LED/M  
Faible consommation (3,2w/m)
  Garantie 1 an

 Extérieur
  Avec câble d'alimentation  
Longueur 160 m

<p><b>FS01201-40LED</b></p> <p>Étoiles sur éclats (H) : 3.00 m (L) : 1.20 m 147 w 19 Kg</p> <p><b>PRIX CHOC NET HT* 239 €</b></p>	<p><b>FS00371LED</b></p> <p>Polaris (H) : 3.00 m (L) : 1.00 m 25 w 9 Kg</p> <p><b>PRIX CHOC NET HT* 246 €</b></p>	<p><b>FS01476-40LED</b></p> <p>Felda (H) : 3.00 m (L) : 1.25 m 155 w 19 Kg</p> <p><b>PRIX CHOC NET HT* 256 €</b></p>	<p><b>FS01495-40LED</b></p> <p>Isida (sphères 2D) (H) : 3.00 m (L) : 1.25 m 65 w 13 Kg</p> <p><b>PRIX CHOC NET HT* 246 €</b></p>	<p><b>FS00372LED</b></p> <p>Rana (H) : 3.00 m (L) : 1.10 m 30 w 9 Kg</p> <p><b>PRIX CHOC NET HT* 221 €</b></p>	<p><b>FS06714-40LED</b></p> <p>Arti (H) : 3.00 m (L) : 1.00 m 64 w 8 Kg</p> <p><b>PRIX CHOC NET HT* 222 €</b></p>
<p><b>FS06723-40LED</b></p> <p>Desplina (sphères 2D) (H) : 3.00 m (L) : 1.25 m 72 w 15 Kg</p> <p><b>PRIX CHOC NET HT* 269 €</b></p>	<p><b>FS01585-40LED</b></p> <p>Aludra (sphères 2D) (H) : 3.00 m (L) : 1.35 m 58 w 11 Kg</p> <p><b>PRIX CHOC NET HT* 265 €</b></p>	<p><b>FS00380-40LED</b></p> <p>Flore (H) : 3.00 m (L) : 1.00 m 35 w 8 Kg</p> <p><b>PRIX CHOC NET HT* 148 €</b></p>	<p><b>FS01540-40LED</b></p> <p>Blanca (H) : 3.00 m (L) : 1.30 m 110 w 17 Kg</p> <p><b>PRIX CHOC NET HT* 276 €</b></p>	<p><b>FS01587-40LED</b></p> <p>Adara (sphères 2D) (H) : 3.00 m (L) : 1.05 m 100 w 12 Kg</p> <p><b>PRIX CHOC NET HT* 265 €</b></p>	<p><b>FS01489-40LED</b></p> <p>Mirza (H) : 3.00 m (L) : 1.10 m 122 w 12 Kg</p> <p><b>PRIX CHOC NET HT* 239 €</b></p>
<p><b>FS01542-40LED</b></p> <p>Cressida (H) : 3.00 m (L) : 1.30 m 65 w 16 Kg</p> <p><b>PRIX CHOC NET HT* 259 €</b></p>	<p><b>FS01477-40LED</b></p> <p>Larissa (H) : 3.00 m (L) : 1.10 m 138 w 18 Kg</p> <p><b>PRIX CHOC NET HT* 269 €</b></p>	<p><b>FS01481-40LED</b></p> <p>Clarus (H) : 3.00 m (L) : 1.35 m 115 w 19 Kg</p> <p><b>PRIX CHOC NET HT* 242 €</b></p>	<p><b>FS01560-40LED</b></p> <p>Electra (sphères 2D) (H) : 3.00 m (L) : 1.60 m 75 w 18 Kg</p> <p><b>PRIX CHOC NET HT* 246 €</b></p>	<p><b>FS01594-40LED</b></p> <p>Dara (sphères 2D) (H) : 3.00 m (L) : 1.05 m 94 w 11 Kg</p> <p><b>PRIX CHOC NET HT* 249 €</b></p>	<p><b>FS01454MS-40LED</b></p> <p>Isida (sphères 2D) (H) : 4.00 m (L) : 1.20 m 88 w 16 Kg</p> <p><b>PRIX CHOC NET HT* 317 €</b></p>
<p><b>FS83894LED</b></p> <p>Arbuste (H) : 3.20 m (L) : 1.30 m 44 w 10 Kg</p> <p><b>PRIX CHOC NET HT* 298 €</b></p>	<p><b>FS19051-40LED</b></p> <p>Gaby (H) : 1.30 m (L) : 3.00 m 109 w 11 Kg</p> <p><b>PRIX CHOC NET HT* 319 €</b></p>				



## Index

Référence	Page	Référence	Page	Référence	Page
00017-40LED	153	00979*	150	01034	246
00054-40LED	117	00980LED	173	01035	249
00183-40LED	145	00981LED	173	01037	246
00184-40LED	145	00990*LED	149	01040	248
00222LED	119	00991*LED	149	01041	248
00250-40LED	145	00992*LED	149	01042	248
00252-40LED	145	00999	247	01110	264
00270-40LED	145	01000	249	01112	246
00361LED	139	01001	246	01113	247
00363LED	139	01002	247	01116	247
00364LED	139	01005	251	01126-40LED	135
00377LED	139	01006	251	01130-40LED	138
00534LED	180	01008	248	01131-40LED	138
00535LED	180	01009	248	01135	233
00609ALED	117	01011	249	01136	233
00609LED	117	01012	249	01137	233
00855LED	152	01013	249	01138	233
00856LED	152	01014	249	01139	233
00857LED	152	01015	249	01168-40LED	121
00860-40LED	121	01016	249	01170	233
00945*	151	01017	249	01171	233
00946*	151	01018	249	01172	233
00947*	151	01019	251	01173	233
00950LED	149	01020	251	01174	233
00951LED	149	01021	250	01175	233
00952LED	149	01022	250	01185	233
00954LED	149	01023	250	01205-40LED	131
00955LED	149	01024	250	01212	187
00956LED	149	01025	250	01213	187
00960*	151	01026	250	01215	187
00966*	151	01027	249	01216	187
00968*	150	01027	251	01217	187
00969*	150	01028	249	01218	187
00971*	151	01028	251	01219	187
00974*	152	01030	251	01220	187
00977*	152	01031	251	01222	187
00978*	150	01033	246	01233	261

**Index**

Référence	Page	Référence	Page	Référence	Page	Référence	Page
01233CB	261	01334	235	01413	258	01668	255
01234	252	01335	263	01415	256	01670-40LED	121
01234CB	252	01337	263	01415	258	01671-40LED	121
01241	187	01340	263	01420	262	01672-40LED	121
01242	261	01342	235	01420CN	262	01673-40LED	121
01243	261	01345	240	01421	261	01674-40LED	121
01291	252	01346	240	01422	261	01685-40LED	143
01291CB	252	01352	230	01423	261	01688-40LED	143
01293	252	01355	230	01424	261	01715-40LED	129
01293CB	252	01358	256	01425	261	01867LED	139
01303	260	01359	256	01426	261	01868LED	139
01304	260	01360	262	01427	261	01890-40LED	133
01305	252	01360CB	262	01428	261	01891-40LED	133
01305	260	01365	263	01455-40LED	137	01892-40LED	133
01305CB	239	01367	263	01456-40LED	137	01893-40LED	133
01305CB	252	01368	230	01464-40LED	131	01912-40LED	137
01305CB	260	01374	256	01466-40LED	131	01913-40LED	137
01309	260	01375	256	01496-40LED	137	01965LED	170
01309CB	260	01379	258	01497-40LED	137	02038-40LED	129
01309CBSP	261	01380	187	01571	233	02039-40LED	129
01310	261	01381	187	01572	233	02050-40LED	125
01310CB	261	01383	187	01573	233	02051-40LED	125
01316	255	01390	260	01574	233	02065-40LED	133
01317	255	01394	261	01575	233	02066-40LED	133
01318	256	01397-2020	254	01579	233	02077-40LED	129
01318	258	01398	256	01650	217	02078-40LED	129
01320	261	01399	256	01650	254	02093-40LED	129
01320CB	261	01400	258	01651	254	02096-40LED	129
01321	261	01401	262	01654	254	02103-40LED	137
01322	261	01402	262	01655	254	02106-40LED	143
01322CB	261	01402CB	262	01656	254	02107-40LED	137
01323	263	01403	262	01657	254	02151-40LED	137
01326CB	263	01403CB	262	01658	254	02152-40LED	137
01328	263	01406	262	01662	255	02219-40LED	125
01329	263	01407	262	01663	255	02220-40LED	125
01330	263	01408	231	01664	254	02221-40LED	135
01332	235	01409	231	01667	255	02223-40LED	135

**Index**

Référence	Page	Référence	Page	Référence	Page	Référence	Page	Référence	Page						
02225-40LED	135	04130	244	05550	245	07501*LED	153	08138-40LED	137	09518LED	168	12062G	274	20474	243
02229-40LED	133	04140	244	05551	245	07511*LED	153	08707-40LED	137	09521LED	168	12063G	274	20492	243
02230-40LED	133	04201	244	06101	238	07521*LED	153	08713-40LED	127	09615LED	169	12064G	274	23100LED	85
02234-40LED	125	04701BL-40LED	135	06101CB	238	07591*LED	153	08719-40LED	131	09618LED	169	12500G	274	23100MLED	85
02235-40LED	135	04707-40LED	139	06103	238	07650B	226	08767-40LED	137	09621LED	169	13058G	274	23100NLED	85
02236-40LED	135	05101J-40RLED	241	06104	238	07650BL	226	08773-40LED	127	10251	275	13059G	274	23100OLED	85
02237-40LED	137	05102BL-40RLED	241	06104CB	238	07650J	226	08779-40LED	131	10252	275	13061G	274	23100PLED	85
02241-40LED	131	05103R-40RLED	241	06111	238	07650MU	226	09100	237	10253	275	13063G	274	23100QLED	85
02242-40LED	131	05104V-40RLED	241	06111CB	238	07650R	226	09102	237	10351	275	13093	274	23151*LED	123
02251-40LED	138	05105J-40RLED	241	06120	239	07650RO	226	09103	237	10352	275	13094	274	23151ALED	87
02253-40LED	138	05106BL-40RLED	241	06125	239	07650V	226	09104	237	10353	275	14101G	274	23151BLED	87
02505-40LED	139	05116B-40RLED	241	06210	236	07650VI	226	09105	237	10410	243	14102G	274	23151CLED	87
02506-40LED	139	05301LED	147	06211	236	07670B	226	09106	237	10420	243	14103G	274	23151DLED	87
02507-40LED	139	05302LED	147	06217	236	07670BL	226	0913240LED	119	10470	243	16150	276	23151ELED	87
02531-40LED	133	05303LED	147	06501	248	07670J	226	0913440LED	119	10471	243	16151	276	23151FLED	87
02535LED	139	05304LED	147	06502	248	07670MU	226	0913640LED	119	10491	243	16180	276	23152*LED	123
02539-40LED	131	05305LED	147	06503	248	07670R	226	09142-40LED	131	12004	274	16240	276	23152ALED	89
02544-40LED	129	05311LED	147	06504	248	07670RO	226	09143-40LED	131	12005	274	16300	276	23152BLED	89
02549-40LED	131	05312LED	147	06505	248	07670V	226	09167-40LED	135	12006	274	17012	12	23152CLED	89
02550-40LED	137	05313LED	147	06506	248	07670VI	226	09168-40LED	135	12040	274	17013	12	23152DLED	89
02551-40LED	127	05314LED	147	06507	248	07724	12	09184-40LED	125	12041	274	17014	12	23152ELED	89
02555LED	138	05320	240	06508	248	08100-40LED	119	09185-40LED	125	12042	274	17015	12	23152FLED	89
02558-40LED	139	05321	240	06509	248	08101-40LED	119	09196-40LED	133	12045	274	17016	12	23153*LED	123
02676-40LED	155	05322	240	06607-40LED	127	08103-40LED	125	09197-40LED	133	12046	274	17020	12	23153ALED	91
02677-40LED	145	05323	240	06613-40LED	131	08104-40LED	125	09198-40LED	125	12047	274	17021	12	23153BLED	91
02678-40LED	143	05324	240	06632-40LED	117	08105-40LED	125	09199-40LED	125	12050G	274	17022	12	23153CLED	91
02681-40LED	145	05330	240	06634-40LED	121	08107-40LED	127	09204-40LED	141	12051G	274	17023	12	23153DLED	91
02696-40LED	143	05331	240	06643-40LED	131	08108-40LED	127	09210-40LED	141	12052G	274	17024	12	23153ELED	91
02698-40LED	155	05332	240	06647-40LED	135	08110-40LED	127	09216-40LED	127	12053G	274	17025	12	23153FLED	91
02699-40LED	155	05333	240	06656-40LED	117	08113-40LED	127	09217-40LED	127	12054G	274	18030	276	23180*LED	97
02750-40LED	133	05334	240	06658-40LED	117	08116-40LED	129	09218-40LED	133	12055G	274	18031	276	23181*LED	97
02824-40LED	139	05340	239	06659LED	117	08117LED	129	09219-40LED	117	12056G	274	19055-40LED	131	23190LED	99
02825-40LED	133	05341	239	06734-40LED	140	08118-40LED	129	0922140LED	119	12057G	274	19056-40LED	131	23191LED	99
02884-40LED	139	05342	239	06735-40LED	140	08119-40LED	127	09222	237	12058G	274	20410	243	23192LED	99
02986LED	176	05343	239	06737LED	138	08124-40LED	133	09224	237	12059G	274	20415	243	23201LED	93
04100	244	05344	239	06738LED	138	08125-40LED	133	09226	237	12060G	274	20420	243	23202LED	93
04118	244	05345	239	07491*LED	153	08135-40LED	140	09515LED	168	12061G	274	20472	243	23203LED	93







## Index

Référence	Page	Référence	Page	Référence	Page	Référence	Page
RR132-60	23	RR163-40	25	RR21-100	27	RR8-80	19
RR133-80	23	RR16-40	19	RR23-100	27	RR88-40	21
RR13-40	17	RR164-60	25	RR2-78	27	RR89-60	21
RR134-40	23	RR165-80	25	RR3-100	27	RR90-80	21
RR135-60	23	RR16-60	19	RR4-66	27	RR9-40	19
RR13-60	17	RR166-40	19	RR49-40	27	RR94-40	21
RR136-80	23	RR167-60	19	RR50-60	27	RR95-60	21
RR137-40	23	RR16-80	19	RR51-80	27	RR9-60	19
RR13-80	17	RR168-80	19	RR52-40	27	RR96-80	21
RR138-60	23	RR175-40	19	RR53-60	27	RR97-40	21
RR139-80	23	RR176-60	19	RR5-40	17	RR9-80	19
RR140-40	25	RR177-80	19	RR54-80	27	RR98-60	21
RR141-60	25	RR178-40	19	RR5-60	17	RR99-80	21
RR142-80	25	RR179-60	19	RR5-80	17	ZONE-BL	79
RR143-40	25	RR180-80	19	RR58-40	27	ZONE-D	79
RR144-60	25	RR181-40	19	RR59-60	27	ZONE-E	79
RR145-80	25	RR182-60	19	RR60-80	27	ZONE-F-B	79
RR146-40	25	RR183-80	19	RR6-40	17	ZONE-F-BL	79
RR147-60	25	RR184-40	19	RR6-60	17	ZONE-F-J	79
RR148-80	25	RR185-60	19	RR6-80	17	ZONE-F-O	79
RR149-40	25	RR186-80	19	RR7-40	17	ZONE-F-R	79
RR150-60	25	RR187-40	17	RR7-60	17	ZONE-F-V	79
RR151-80	25	RR188-60	17	RR76-40	21	ZONE-G-B	79
RR152-60	25	RR189-80	17	RR77-60	21	ZONE-G-BL	79
RR153-80	25	RR190-40	17	RR7-80	17	ZONE-G-J	79
RR15-40	19	RR191-60	17	RR78-80	21	ZONE-G-O	79
RR154-60	25	RR192-80	17	RR79-40	21	ZONE-G-R	79
RR155-80	25	RR196-40	17	RR80-60	21	ZONE-G-V	79
RR15-60	19	RR197-60	17	RR81-80	21	ZONE-R	79
RR156-60	25	RR198-80	17	RR82-40	21		
RR157-80	25	RR199-40	17	RR83-60	21		
RR15-80	19	RR200-60	17	RR8-40	19		
RR158-60	25	RR20-100	27	RR84-80	21		
RR159-80	25	RR201-80	17	RR85-40	21		
RR160-40	25	RR205-40	19	RR8-60	19		
RR161-60	25	RR205-60	19	RR86-60	21		
RR162-80	25	RR205-80	19	RR87-80	21		

# Contacts

L'équipe commerciale demeure à votre entière disposition pour tout renseignement complémentaire.  
Decolum® souhaite entretenir avec les clients que vous êtes, une relation commerciale pérenne.

Afin de minimiser les risques sanitaires,  
des visioconférences sont régulièrement établies entre vous et nos commerciaux.

## Service Commercial



Tél : 03.29.78.21.93



b-severine@decolum.fr



Tél : 03.29.78.21.94



b-vanessa@decolum.fr



Tél : 03.29.78.20.08



sylvia-dc@decolum.com



Tél : 03.29.78.21.92



m-karine@decolum.fr

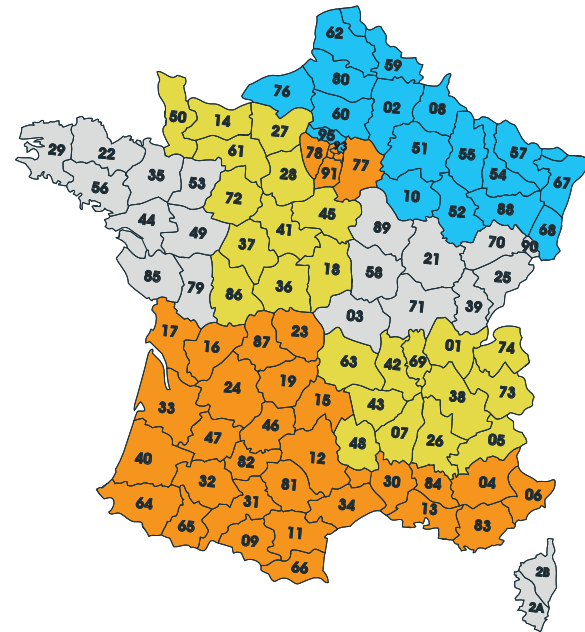

## Service Administratif & Direction



Tél : 03.29.78.22.62



info-contact@decolum.com

**Photos et visuels du catalogue non contractuels.**  
Toutes nos créations, marques et modèles sont protégés par l'INPI / ©TECHNIC Industries.  
DECOLUM® et DECO-FRANCE Illuminations® sont des marques déposées.  
Les produits commercialisés par DECOLUM® sont conçus et réalisés par TECHNIC-Industries®.





Siège social - 3, rue du Finissage 55310 TRONVILLE-EN-BARROIS

S.A.S. au capital de 1 001 325 € / RC BAR-LE-DUC 398 438 630 / Siret 398 438 630 00046 - APE 2740 Z

 Tél : 03.29.78.22.62

 [info-contact@decolum.com](mailto:info-contact@decolum.com)

 [www.decolum.fr](http://www.decolum.fr)

 [decolum\\_illuminations](https://www.instagram.com/decolum_illuminations)